

# SHARP

全自動電気洗濯機

家庭用

## 取扱説明書

保証書付き 裏表紙に  
あります

据付説明付き

形名

# ES-SW10K ES-SW11K



別売のふる水ポンプをご使用いただけます

お買いあげいただき、まことにありがとうございました。

- この取扱説明書をよくお読みのうえ、正しくお使いください。
- ご使用前に「安全上のご注意」を必ずお読みください。
- この取扱説明書(保証書/据付説明付き)は、シャープクラウドサービスガイド・洗剤ご使用ガイドとともに、いつでも見ることができる所に必ず保管してください。
- 設置の際には「設置のしかた」をご確認ください。
- ご転居や配管清掃後などの再設置に備えて、余った脚スペーサーや未使用の底カバーなども、必ず保管してください。
- シャープは環境に配慮した製品づくりに取り組んでおります。樹脂の再生材を使用すると樹脂部品に黒点や黒いすじが入る場合がありますが、性能・強度などには影響ありません。

「製品登録」をお願いします

- 家電製品をWEBでまとめて管理できる!
  - 登録製品に関する消耗品などサポート情報へ簡単アクセス!
  - 当社製品などが当たる抽選応募用「わくわくポイント」を進呈!
  - 自動回答に加え会員限定でオペレーターとチャット相談可能!
- <https://cocoromembers.jp.sharp/m/>



## もくじ

ページ

安全上のご注意 <b>必ずご確認ください</b> .....	2
操作部の見かた(チャイルドロック/エコ運転).....	4
各部のなまえ(本体/付属品) .....	6
コースの紹介 .....	7
クラウドサービス .....	8
洗濯物の確認 <b>必ずご確認ください</b> .....	10
洗剤類の使いかた .....	12
(自動投入/手動投入/のりづけのしかたなど)	
洗濯・風乾燥の流れ .....	18

洗濯する .....	20
(標準(AI 標準)/おうち流/ガンコつけおき/シワ抑え/ 柔軟剤プラスコース)	
自分だけのコースを登録する .....	22
(おうち流コース)	
軽い汚れの少量の衣類に(10分洗濯コース).....	23
予洗いに(サッと予洗いコース).....	24
デリケートな衣類を洗う(おしゃれ着コース)...	25
毛布など大物を洗う(毛布コース).....	26
「脱水だけ」など個別に設定する .....	28
(「洗い」「すすぎ」「脱水」「風乾燥」の時間や回数を選んで運転)	
干し時間を短縮したいときに(風乾燥).....	29
ふる水を使う(ふる水ポンプ:別売).....	30
予約運転する .....	32
音声機能(「聞いて」ボタン).....	33

設定を変更する .....	34
(運転内容変更/終了音の消しかた/水量調整/初期化など)	
洗濯・脱水槽を清潔に .....	36
(槽クリーン/槽乾燥/槽洗浄)	
お手入れする .....	38
(フィルター類/自動投入タンクなど)	
設置のしかた .....	42
(事前確認/排水ホース/据え付け/給水ホース/試運転)	
保証とアフターサービス .....	49
(修理を依頼されるときは/お客様ご相談窓口のご案内)	
長期使用製品安全表示制度に基づく 本体表示について .....	50
こんなときは? .....	50
コースの詳細 .....	56
お知らせ表示・エラー表示 .....	57
(E··/C··/U··などの表示が出たとき)	
別売品 .....	59
仕様 .....	59
保証書 .....	裏表紙

はじめに



使いかた

必要なとき



# 安全上のご注意

人への危害、財産への損害を防ぐため、お守りいただくことを説明しています。

■ 誤った使いかたで生じる内容を次のように区分して、説明しています。

-  **警告** 「死亡または重傷を負うおそれがある」内容。
-  **注意** 「軽傷を負う、または財産に損害を受けるおそれがある」内容。

■ お守りいただく内容の種類を次の図記号で説明しています。

-  してはいけないこと。
-  しなければならないこと。



## 警告

感電や漏電、発火などによる事故やけがを防ぐために

### 電源や電源プラグ・コードは



- 傷んだものは使わない
- 束ねない、無理に曲げない
- 傷付けない、加工しない
- 重いものを載せない、はさみ込まない
- 引っ張らない、ねじらない
- コードを持って抜かない
- ぬれた手で抜き差ししない
- コンセントの差し込みがゆるいときは使わない  
(感電・ショート・発火の原因。破損の場合はお買いあげの販売店へ修理のご相談を)



- 定格15A・交流100Vの単独コンセントを使う(電源や定格が異なったり、他の器具と併用すると分岐コンセント部が異常発熱して発火の原因)
- 電源プラグの刃および刃の取付面にほこりが付着している場合はよく拭く(火災の原因)

### 異常・故障時は



- すぐに使用を中止し、電源プラグを抜いてお買いあげの販売店に点検・修理を依頼する(感電や漏電・ショートなどによる火災の原因)

### 子どもの事故を防ぐために



- 子どもに洗濯・脱水槽の中をのぞかせない
- 本体の近くに台を置かない(洗濯・脱水槽内に落ちてけが、やけど、感電、窒息、おぼれる原因)
- 扱いに不慣れな方だけでは使わせない



### 運転中は本体の下に手足を入れない



- 本体の下に手足が入るすき間をあけない  
特に置台などを使用するとすき間が大きくなりますのでご注意ください。  
(本体下部には回転部などがあり、けがや感電の原因)



### 据え付けは



- 浴室など湿気の多い所や風雨にさらされる場所に置かない(感電や漏電による火災の原因)



アース線接続

- アースを確実に取り付ける(故障や漏電のときに感電の原因)  
アース工事は販売店、または最寄りの電気工事店にご相談を

### 洗濯物を取り出すときは



- 洗濯・脱水槽が完全に止まるまで触らない(洗濯物が手に巻き付くとけがの原因)

### お手入れの際は



- 本体各部に直接水をかけない(ショート・感電の原因)



プラグを抜く

- 必ず電源プラグをコンセントから抜く(感電やけがの原因)

### その他



- ガソリン・灯油・ベンジン・シンナー・アルコールなどの引火物や、それらが付着した洗濯物を絶対に入れたり近付けない(火災・爆発の原因)
- プラスチック部には絶対に火気を近付けない(火災・変形の原因)
- 運転中にふたのロックがかからない(回転中でもふたが開けられる)ときや、運転終了後、洗濯・脱水槽が回転しているときは、絶対に手を入れない。ただちに電源プラグを抜き修理を依頼する(けがの原因)
- 改造はしない
- 修理技術者以外の方は分解したり、修理をしない(火災・感電・けがの原因)  
点検や修理はお買いあげの販売店にご相談を

## こんな事故が起きています

本体の異常振動・転倒による壁などの損壊

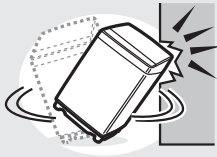

防水性の製品や、水を通しにくいもの(裏がウレタンやゴム製のマットやシーツなど)は、絶対に「洗い」「すすぎ」「脱水」をしないでください。(異常振動を起こし損壊やけがの原因)



## 注意

漏電やけがを防ぎ家財などを守るために

### 洗濯物・本体・周囲の壁などの損壊を防ぐために



- 防水性の衣類やシートは洗濯・脱水・風乾燥しない
- レインコート・サウナスーツ・ウインドブレーカー・スキーウェア・ダウンジャケット・理美容用クロス・オムツカバー・自転車、自動車などのカバー・寝袋・防水シーツ・防水エプロンなど(水が抜けなため脱水中に異常振動を起こし、転倒によるけが、本体・壁・床などの損壊、水漏れの原因)



- 毛布など大物は、折りたたんで重ねた状態で入れない(洗濯中に固まりやすいため脱水中に異常振動を起こし、転倒によるけが、本体・壁・床などの損壊、水漏れの原因)  
**26ページ**をご確認のうえ、洗濯キャップ、または、大型毛布用丸型ネットを使用して正しく入れてください。

- カーペット・水を通しにくいカーペットカバーやマット類(裏にゴムなどが付いているものは、洗濯・脱水・風乾燥しない)

- 用途外には、使用しない  
洗濯機本来の用途以外のものを洗濯・脱水・風乾燥しない。  
(異常振動を起こし本体損壊やけがの原因)

- 異常振動が起こった場合、安全装置がはたりますますが、槽が高速で回転しているときはすぐに止まりませんのでご注意ください。

### 温度に注意



- 温水を使用する場合、50℃以上のお湯は使用しない(プラスチック部品の変形や傷みによる感電や漏電・故障の原因)

### 運転前の確認



- 水栓を開けてホースの接続を確認する(接続部がゆるんでいると、水漏れして水浸しなどの思わぬ被害の原因)

### 運転後の確認



- 必ず水栓を閉じる(万一の水漏れ防止)

### 電源プラグは



プラグを抜く

- 電源プラグを抜くときは、電源コードを持たずに必ず先端の電源プラグを持って引き抜く(感電・ショート・発火の原因)
- 長期間ご使用にならないときは、必ず電源プラグをコンセントから抜く(絶縁劣化による感電や漏電・火災の原因)

### その他



- ふた(ガラス面)に乗らない、また、ふたに物を落としたり置いたりしない(破損(割れ・ひび・傷)により、けがの原因)  
万一、ふたのガラスが破損したときは、すぐに修理を依頼してください。
- 本体の上ののぼったり重い物を載せたりしない(変形・破損により、けがの原因)
- 本体の上に物を置かない(振動による落下や誤動作の原因)
- ロックされたふたを無理に開けない(ふたやロック機構部が破損の原因)
- 操作部付近に、磁石など磁気を帯びたものを近付けない(誤動作の原因)

### 愛情点検



長期ご使用の場合は商品の点検を！  
こんな症状はありませんか？

- 電源を入れても、動かないときがある。
- 洗濯・脱水槽が止まりにくい。
- 水漏れする。(ホース・水槽・水栓つぎなど)
- こげくさいにおいがする。
- 運転中に異常な音や振動がある。
- さわるとビリビリ電気を感ずる。
- 電源コード、プラグが異常に熱い。
- その他の異常・故障がある。

事故防止のため、ご使用を中止してください。  
水栓を閉じ、電源プラグをコンセントから抜いて、必ず販売店に点検をご依頼ください。

- 左記症状がなくても、お買いあげ後5年程度たちましたら、安全のためや能力低下を防ぐため、点検をおすすめします。
- 点検・修理に要する費用は、販売店にご相談ください。

# 操作部の見かた

## 操作部・表示部

### 運転内容／進行表示

- 各コースの運転内容や所要時間、表示の見かたなどについては (56, 57 ページ)
- ランプの点滅位置で進行状況をお知らせします。

### 聞いて ボタン (8, 33 ページ)

「音声機能」によるお知らせがあるときに点灯または点滅します。また、「E・/C・/U・」などを表示したときにも、その説明が聞けます。

### 数字表示部 例

#### ●洗剤量目安

予約 (時間後)  
洗剤 (杯) 0.8  
水量 (L)  
残り (分)  
洗剤量0.8杯

#### ●水量

予約 (時間後)  
洗剤 (杯) 53  
水量 (L)  
残り (分)  
水量53L

#### ●予約時間 (32 ページ)

予約 (時間後)  
洗剤 (杯) 9  
水量 (L)  
残り (分)  
9時間後に終了

#### ●運転残り時間

100分以上は「2H」～「9H」の1時間刻み、99分以下は1分刻みで表示します。

予約 (時間後)  
洗剤 (杯) 45  
水量 (L)  
残り (分)  
残り45分

#### ●お知らせ表示 / エラー表示 (57, 58 ページ)

予約 (時間後)  
洗剤 (杯) E2  
水量 (L)  
残り (分)

### コネクトランプ (8 ページ)

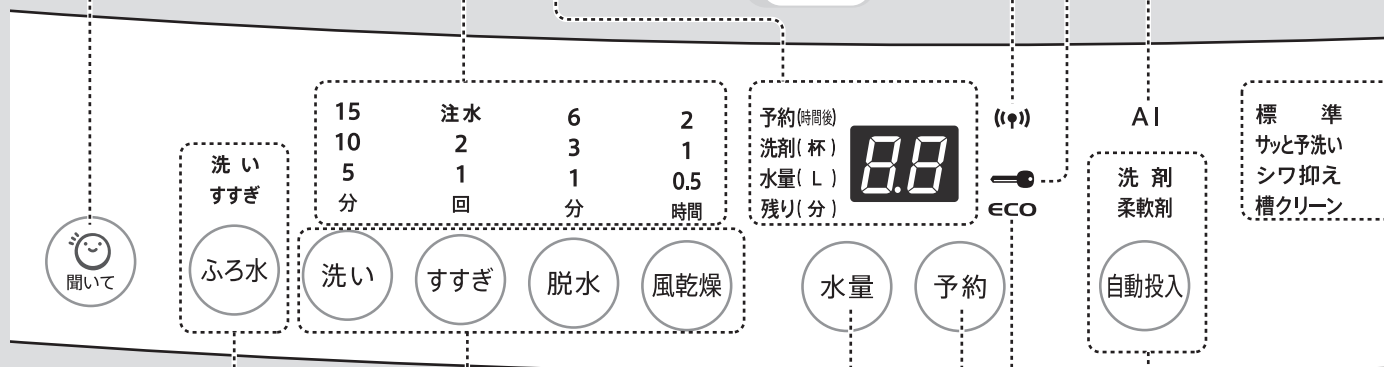

### ふろ水 ボタン

ふろ水のご利用には、別売のふろ水ポンプセットが必要です (59 ページ)

- 使いかたは (30, 31 ページ)

### 運転内容 ボタン

- 「脱水だけ」などの個別運転に (28 ページ)
- 運転内容の変更に (34 ページ)  
スタート後は洗い中に変更できます。

### 水量 ボタン (17, 56 ページ)

- 水量は自動的に決まります。(18～53L[58L])
- お好みの水量に変更できます。(12～53L[58L]まで9段階)
- 自動投入の基準量の設定にも使います。(13 ページ)

### 自動投入 ボタン (13, 14, 41 ページ)

### エコ表示 (5 ページ)

### 予約 ボタン (32 ページ)

- 運転終了時間を予約するときに1～24時間後まで1時間単位で選べます。
- 自動投入の基準量の設定にも使います。(13 ページ)

### チャイルドロックの設定

お子様の事故防止のため、運転中だけでなく、次の場合もふたが開かないようにロックします。 ・一時停止中 ・運転終了後、槽内に水が残っている場合

設定のしかた 電源「切」の状態ですピーツと鳴るまで



解除のしかた 電源「切」の状態ですピーツと鳴るまで



本書は、ES-SW10K、ES-SW11Kの共用です。ES-SW10Kを基準に記載していますが、洗濯容量、水量、所要時間以外は同じです。[ ]内はES-SW11Kに関する内容を記載しています。



# 各部のなまえ

本書に使用のイラストは、  
実際のものとは異なる場合があります。

## 本体

給水ホース接続口

(39ページ)

ふる水給水口・  
コード位置(本体側)

(30ページ)

洗剤ケース(手動投入)

(15, 38ページ)

糸くずフィルター

(38ページ)

(プラスチック枠部：  
Ag<sup>+</sup>抗菌・防カビ仕様<sup>\*1</sup>)

バランスー

(Ag<sup>+</sup>抗菌・防カビ仕様<sup>\*2</sup>)

ふたロック部

(38ページ)

操作部

(4, 5ページ)

パルセーター

(Ag<sup>+</sup>抗菌・防カビ仕様<sup>\*1</sup>)

ふた

(洗剤)自動投入部

(12, 40ページ)

タンクは取り付けて  
ご使用ください。

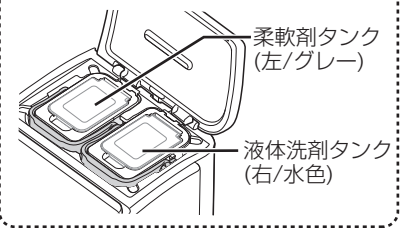

柔軟剤タンク  
(左/グレー)

液体洗剤タンク  
(右/水色)

水準器

(46ページ)

洗濯・脱水槽

(38ページ)

電源プラグ

電源コード

アース線

(45ページ)

排水ホース

(44, 45ページ)

調節脚(右前1カ所)

(46ページ)

※1 ●試験機関：(一財)ボーケン品質評価機構 ●試験成績書発行番号：25020003218-1/2 ●試験方法：JIS Z 2801およびJIS Z 2911に基づく  
●抗菌方法：Ag<sup>+</sup>抗菌・防カビ剤練込 ●試験結果：抗菌効果ありおよびカビ抑制効果あり  
※2 ●試験機関：(一財)ボーケン品質評価機構 ●試験成績書発行番号：25020005897-1/2 ●試験方法：JIS Z 2801およびJIS Z 2911に基づく  
●抗菌方法：Ag<sup>+</sup>抗菌・防カビ剤練込 ●試験結果：抗菌効果ありおよびカビ抑制効果あり

## 付属品

●給水ホース(1組)

(47, 48ページ)

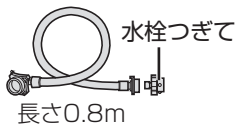

●柔軟剤タンク

(ふた:グレー)

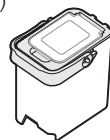

●液体洗剤タンク

(ふた:水色)



自動投入部に取り付けてください。(12, 40ページ)

●脚スペーサー (46ページ)

● 6mm (2個)

◇ 接着テープ(2枚)

●底カバー(1個) (42~44ページ)



本体の下に手足が入る  
すき間が生じる場合に。

●取付ねじ(6本)  
●取付説明書(1部)

SW10Kは「B」の刻印、  
SW11Kは「C」の刻印のある  
穴にねじ留めしてください。

●印刷物付属品\* (各1部)

●取扱説明書 ●洗剤ご使用ガイド  
●シャープクラウドサービスガイド ●据付チラシ

※当商品は日本国内向けであり、日本語以外の説明書はありません。  
This model is designed exclusively for Japan, with manuals in Japanese only.

ふる水

を利用される際は

ふる水ポンプは付属していません。

別売の「ふる水ポンプセット」をお求めください。(59ページ)

# コースの紹介

衣類の取扱い表示に合ったコースをお選びください

👕や👖<sup>40</sup>などの表示の毛布やマット ▶ 毛布コース

👚や👗<sup>30</sup>の表示があるデリケートな衣類 ▶ おしゃれ着コース

🚫(家庭での洗濯禁止) ▶ 洗えません



取扱い表示



## 選べるコースと機能

運転時間など詳細は [56ページ](#)

こんなときに	コース	参照 ページ	洗濯量 の上限	使える機能				
				自動投入 (12~14ページ)		風乾燥	ふろ水 <sup>※2</sup>	予約
				洗剤	柔軟剤	(29ページ)	(30ページ)	(32ページ)
ふだんのまとめ洗いに	標準 (AI 標準)	20,(9)	10kg[11kg]	○	○	○	○	○
自分だけのコースをつくる	おうち流	20,22	10kg[11kg]	○	○	○ 登録可	○ 登録可	○
軽い汚れの少量の衣類を 10分でお洗濯	10分洗濯	23	1.5kg	○	○	—	○ 「洗い」のみ	○
洗濯前に食べこぼしなどの汚れを サッと予洗いしたいときに	サッと予洗い	24	0.5kg	—	—	—	—	—
標準コースよりしっかり洗いたいときに	ガンコつけおき	20	4.5kg	○	○	○	○	○
デリケートな衣類に	おしゃれ着	25	2kg	—	○	—	○	—
ワイシャツなどのシワが気になる衣類に	シワ抑え	20	1kg	○	○	—	○	—
柔軟剤の効果を高めたいときに	柔軟剤プラス	20	2kg	○	○	—	○	○
毛布やふとん、カーペットカバー、 シーツなどの大物、バスマット、 キッチンマットなどに	毛布	26	毛布は 4.2kg	○	○	—	○	○
日頃のお手入れに	槽クリーン	36	洗濯物は 入れない	—	—	—	—	—
	槽乾燥 <sup>※1</sup>	36	洗濯物は 入れない	—	—	○	—	—
カビ防止に 汚れやおいが気になったら	槽洗浄 <sup>※1</sup>	36,37	洗濯物は 入れない	—	—	—	○	—

※1 コースボタンでは選べません。 ※2 ご利用には別売の「ふろ水ポンプセット」が必要です。 [59ページ](#)

洗濯量はJIS(日本産業規格)に規定の布地によるものです。

ワイシャツ  
(混紡約200g)



ブラウス  
(混紡約200g)



長袖アンダー  
シャツ  
(綿約130g)



パジャマ(上下)  
(綿約500g)



スリッパ  
(混紡約150g)



トランクス  
(綿約80g)



靴下  
(混紡約50g)



タオル  
(綿約70g)



バスタオル  
(綿約300g)



シーツ  
(綿約500g)



# クラウドサービス

## クラウドサービスへの接続や接続後に使用する、ボタンや表示

クラウドサービスへの接続方法などについては、別冊の「シャープクラウドサービスガイド」をご覧ください。

シャープクラウドサービスに接続済みで洗濯機の電源が切れている場合、次回、電源を入れたときにコネクトランプが点灯するまでにしばらく(20秒程度※)かかります。

その間、洗濯機の操作はできますが、シャープクラウドサービスは利用できません。利用したいときは、コネクトランプの点灯を確認してから、操作してください。

※ 無線LAN通信状況により、時間がかかる場合があります。

((φ))  
(点灯)



### コネクトランプ ((φ))

無線LAN通信状態を表示します。

点灯：シャープクラウドサービスに接続しています。

点滅：シャープクラウドサービスが利用できません。

消灯：内蔵の無線モジュールが停止、または、ルーターと無線LAN接続が完了していません。

### 聞いて ボタン

- 洗濯機とルーターの接続時に使います。
- シャープクラウドサービスからお知らせがあるときに点滅します。

### 電源スイッチ

シャープクラウドサービスに接続済みで、無線モジュールが起動しているときは、電源を入れたまま5分以上放置すると「スリープ状態」に変わります。

- 自動で電源は切れません。電源スイッチを押すと「スリープ状態」を解除し、もう1度押すと電源が切れます。
- クラウドサービスからの更新情報を正しく受信するために、洗濯機を使用しないときも、電源を切らずに「スリープ状態」にしておくことをおすすめします。
- 無線モジュールを停止すると自動でオートパワーオフに戻ります。

### AI 表示 (AI 標準コース) (9 ページ)

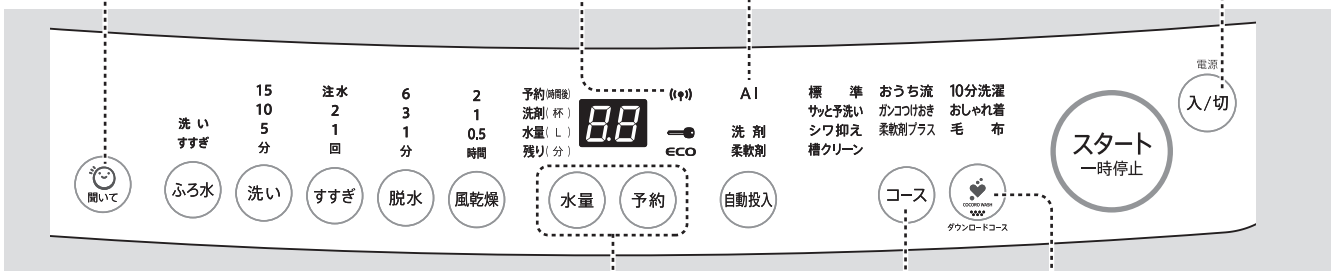

### 水量/予約 ボタン

洗濯機からのメッセージに応答するときに使います。

### コース ボタン

無線LANの設定モードの操作中、切り替えボタンとして使います。

### ダウンロードコース ボタン (9 ページ)

- シャープクラウドサービスに接続し、専用アプリ、または、洗濯機からのメッセージに従って、お好みのコースをダウンロードすると点灯します。
- 洗濯機とルーターの接続や、無線LANの設定モード操作時にも使います。

## クラウドサービスで使えるコースや便利機能

シャープクラウドサービスに接続すると、便利な「AI 標準コース」や「ダウンロードコース」が使えるようになります。

- 接続については、別冊の「シャープクラウドサービスガイド」をご覧ください。
- 操作やダウンロードコースの種類などについては、接続後専用アプリをご覧ください。

### AI 標準コース

専用アプリのレポートで「標準コース」の仕上がりについて答えるとAIが学習し、使うたびにお好みの仕上がりに近づくように洗濯します。

- アプリから「AI 標準コース」の情報が登録されていない場合は、「AI 標準コース」は選択できません。

#### AI 標準コースの使いかた

- ① 専用アプリでお使いの洗濯機を機器登録する
- ② 通常の「標準コース」で自動運転する
- ③ ②の自動運転後、洗濯の仕上りについて専用アプリのレポートで答える  
▶ 次回以降「AI 標準コース」で運転(操作部の「AI」と「標準」が点灯)

(( ))

AI

標準



- 専用アプリで設定を初期化すると「標準コース」に戻ります。(操作部の「AI」表示が消灯)
- 「ふる水」「予約」「自動投入」が使えます。

### ダウンロードコース



ダウンロードコース

シャープクラウドサービスで、便利なコースを「ダウンロードコース」ボタンに登録できます。

- 「ダウンロードコース」ボタンのランプと同時に、コースに応じた運転内容(「洗い」「すすぎ」「脱水」「風乾燥」などの時間や回数のランプ)も点灯します。

- シャープクラウドサービスから、お好みのコースをダウンロードすると、「ダウンロードコース」ボタンが使えるようになります。
- ダウンロードの際、アプリに洗濯容量の記載がある場合は、その容量を守ってください。

### 液体洗剤・柔軟剤(自動投入)の設定が簡単にできます

専用アプリでお使いの液体洗剤や柔軟剤を登録するだけで、自動投入時の基準量の設定が簡単にできます。

- 洗剤類の補充やお手入れ時期もスマートフォンでお知らせします。



### 外出先から予約時間の変更ができます

対象コース※ 標準(AI標準)・おうち流

専用アプリで離れた場所から運転終了時間の変更ができます。

- あらかじめ本体で予約設定をしたときのみ、アプリから変更できます。
- 操作方法など詳細については、専用アプリをご覧ください。



※ 2025年 6月現在。アプリのアップデート等により、変更する場合があります。

# 洗濯物の確認

衣類の取扱い表示の詳細は、こちらをご確認ください。

[https://jp.sharp/support/washer/doc/care\\_instructions.html](https://jp.sharp/support/washer/doc/care_instructions.html)



本書や本体注意ラベルなどの記載に従わず、不適切な状態で使用した場合の衣類破れや製品のダメージは、保証の対象外となります。

## 1 洗濯機で洗えるかを確認する

- 衣類の取扱い表示を必ず確認してください。
- 「安全上のご注意 (3 ページ)」にも洗濯できない衣類について記載していますので、ご確認ください。



### 洗濯も風乾燥もできないもの (例)

- (家庭での洗濯禁止) 表示のあるもの
- 取扱い表示や組成表示が確認できないもの



防水性のもや  
水を通しにくいもの  
(レインウェア用品や  
防水透湿性素材のもの)



座ぶとん・枕・  
クッションなど  
(ウレタン・スポンジ  
類・わた・ビーズ  
を使用したもの)



カーペット・水を  
通しにくいカーペット  
カバーやマット類  
(裏がウレタンや  
ゴム製のもの)



レーヨン・キュブラ・  
絹・皮革や毛皮など  
(著しい収縮や変色、  
表面変化、装飾の損傷を  
起こすおそれのある素材)

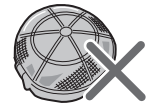

固い芯材が入ったもの  
(帽子・洗濯ネット・  
洗濯補助具など)

#### 他にも…

- 芯地が多く、形くずれしやすいもの  
(ジャケット・ネクタイ・スーツ・ブレザー・  
コート・ワンピースなど)
- 毛倒れするもの (バルベット・ペロア・別珍など)
- 色落ちしやすいもの
- 和服・和装小物
- シワ・エンボス加工したもの (布に凹凸などをほどこしたもの)
- 強撚糸使用の生地 (ちりめん・ジョーゼット・クレープなど)
- コーティング加工・樹脂加工・接着剤を使用したもの
- 衣類以外 (紙おむつ・靴など)

#### ご注意

洗濯機で洗える表示があるものでも、防水性のもや水を通しにくいもの、また、厚いもの・固いもの・吸水性が高いものは洗濯・脱水・風乾燥しないでください。  
【異常振動を起こし、けが、本体・壁・床などの損壊、水漏れの原因】

### 風乾燥できないもの (例)

- 以下の表示のあるもの



(パーククロロエチレン  
および石油系溶剤による  
ドライクリーニングができる)



(つり干しがよい)



(日陰の平干しがよい)



(タンブル乾燥禁止)



毛布



ウールなどの  
獣毛製品(混紡含む)



のりづけした  
衣類



装飾品の  
付いたもの



タイツ・  
ストッキング



ペットの毛が  
付着したもの

#### 他にも…

- シワが気になるもの  
(ブラウス、シャツや綿100%のものなど)
- 色落ちしやすいもの

ペットの毛が付着したものを風乾燥すると、排水不良や故障の原因になります。

## 2 洗濯物を上手に入れる

洗濯物をチェックする（衣類の傷み、排水不良や故障を防ぐために）



ひもなどは結ぶ



ボタンは留め、  
ファスナーは閉める



毛玉や毛羽立ちの  
気になるものは裏返す



砂、髪の毛、ペット  
の毛などは取り除く



金属片や硬貨などは  
取り除く

デリケートな衣類・小物・軽くてかさばるものは洗濯ネットに入れる

- ファスナーの金具はカバーに収める
- ブラジャーは市販の専用ネットに入れる
- 洗濯ネットに入れる量は少なめにする
- 一度の洗濯で洗濯ネットを多く使用しない

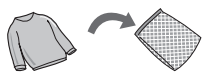

フリース素材などは  
洗濯ネットに入れる



以下の洗濯物は分けて洗う

- 色落ちしやすいもの（初めて洗う色柄物など）
- 糸くずが出やすいもの
- 傷付きやすいもの（デリケートな衣類や下着など）

以下の汚れは前処理をする

- えり・そで汚れ
- 泥汚れ
- シミ汚れ

ご注意

- 洗濯物は入れ過ぎない
- かさばるもの・水に浮きやすいものから入れる
- 吸水すると重くなるもの（ジーンズやトレーナーなど）は他の洗濯物と一緒に洗う

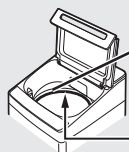

バルンサー

洗濯物はこの下まで



かさばるもの（ジーンズなど）・  
浮きやすいもの（フリースなど）  
は槽の底に入れる

## 3 適切なコースを選ぶ 例

コースの紹介もご確認ください **7 ページ**

毛布コース **26 ページ** 表示のある毛布やシーツ、マットなど

- これらの取扱い表示があっても、毛布コースで洗濯できないものもあります。 **10 ページ**
- カーテンの洗濯は取扱い表示に従ってください。
- 防水性のものや、裏がゴム製のマットなど水を通しにくいものは洗濯しないでください。
- 厚手のタオルケット、シーツなど大きい洗濯物は、毛布コースで洗濯してください。（標準コースで洗うと洗濯物が破れたり、洗濯機本体が傷んだりするおそれがあります）
- 袋状（ゴム口）でかぶせて装着するタイプのシーツやカバーなどは、脱水時に水が抜けにくく、異常振動の原因になるおそれがあります。必ず大型毛布用丸型ネットをお使いください。



シーツ・マット・  
カーテンなど

毛布コースで洗濯するときは、必要に応じて別売の洗濯キャップや大型毛布用丸型ネットを使用してください。



洗濯キャップ



大型毛布用丸型ネット

おしゃれ着コース **25 ページ** や 表示があると **P** **F** などのドライクリーニング表示の衣類も洗えます。

- これらの取扱い表示があっても、おしゃれ着コースで洗濯できないものもあります。 **10 ページ**
- 取扱い表示のないものや素材が不明なもの、色落ちするものは洗濯しないでください。



ウールやカシミアのセーター・スカート・  
スラックス・ブラウスなど

# 洗剤類の使いかた

## 自動投入の使いかた

### 自動投入を使う前の準備

工場出荷時は、自動投入しない設定です。(手動投入設定になっています)  
自動投入を使う前に、以下の手順で準備と設定をしてください。

- ① タンクに液体合成洗剤・柔軟剤を入れる (12ページ)
- ② 液体合成洗剤・柔軟剤の基準量を設定する (13ページ)
- ③ 自動投入を設定する (14ページ)

### ① タンクに液体合成洗剤・柔軟剤を入れる

- 自動投入部(タンク)に入れて使えるものは、液体合成洗剤と柔軟剤のみです。
  - 粉末洗剤、液体石けん、おしゃれ着用液体中性洗剤や漂白剤は自動投入タンクに入れないでください。
  - 固まったり、分離した洗剤や柔軟剤は使わないでください。
  - 洗剤や柔軟剤を入れた後は、必ず透明窓と自動投入部ふたを閉めてください。
- 【開いたままにしていると洗剤や柔軟剤がゼリー状になったり、固まったりして詰まる原因】
- 洗剤や柔軟剤の入れ間違いにご注意ください。入れ間違えたときは、タンクを取り出して別の容器へ移し替え、お手入れしてください。洗剤や柔軟剤の種類を変えるとときもお手入れしてください。(40,41ページ)

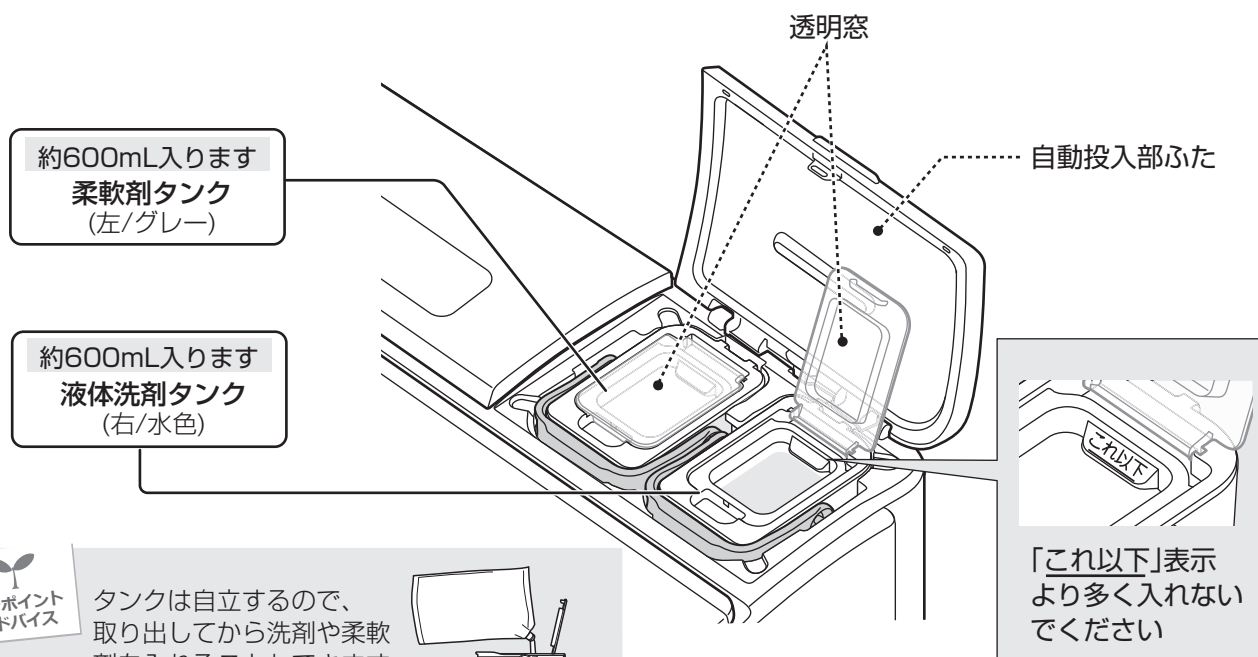

**ワンポイントアドバイス**

タンクは自立するので、取り出してから洗剤や柔軟剤を入れることもできます。取り出し・取り付けかた (40, 41ページ)

### ✕ 自動投入部(タンク)に入れて使えないもの

- 粉末合成洗剤
- おしゃれ着用液体中性洗剤
- 粉石けん
- 液体石けん
- 漂白剤
- ジェルボール型洗剤
- スティック型洗剤
- 香り付けビーズ
- 洗濯のり
- 重曹 など

### 漂白剤を使うときは

漂白剤は、自動投入ご利用時も、洗剤ケースに手動投入してください。

(15ページ)

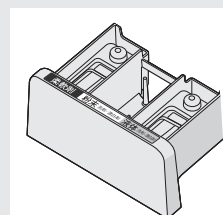

クラウドサービスに接続すると専用アプリでお使いの洗剤や柔軟剤の設定が簡単にできます。接続については別冊の「シャープクラウドサービスガイド」をご覧ください。

## ② 液体合成洗剤や柔軟剤の基準量を設定する

1 電源「切」の状態、自動投入を押しながら入/切 

2 基準量を設定するものを選ぶ  
● 洗剤、柔軟剤でそれぞれ設定が必要です。

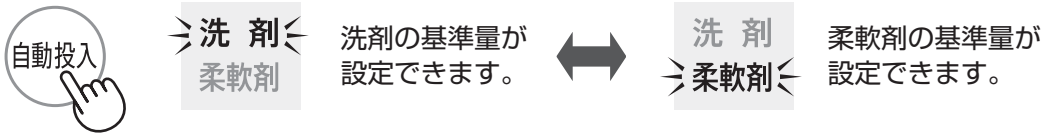

3 ご使用の洗剤や柔軟剤の基準量を設定する

水量 予約   
1mLずつ減る 1mLずつ増える 工場出荷時は10mLが設定されています。

- 3～50mLの範囲で設定できます。
- 基準量は「水30Lに対する使用量」です。
- 洗剤・柔軟剤の容器の表示をご確認ください。

4 決定する

スタート 一時停止 

▶ 設定内容を記憶して、電源が切れる

**ご注意** 基準量は正しく設定してください。  
お使いの洗剤や柔軟剤に合った設定をしないと、汚れが落ちなかったり、洗濯物が黒ずむ原因になります。

### 洗剤・柔軟剤の基準量 (例) (水30Lに対する使用量)

2025年9月現在

液体合成洗剤	NANOX自動投入洗濯機専用	6mL
	アタックZERO	10mL
	トップクリアリキッド	25mL
	さらさ	27mL
	アリエール除菌プラス	
	ニュービーズ	30mL
アタック抗菌EX		
柔軟剤	ハミング消臭実感自動投入専用	5mL
	ぶんわりソフラン	7mL
	ハミングフレア	10mL
	ソフランアロマリッチ	
	ウルトラダウニー	12mL
	レノア超消臭1WEEK	15mL
	レノアハビネス	16mL
	さらさ	
ハミング	20mL	

【洗剤類の名称や使用量は、変更される場合があります】

お使いの洗剤・柔軟剤の容器の表示(水30Lに対する使用量)をご確認ください。



- 容器に記載がない場合は、洗剤メーカーにお問い合わせください。
- 同じ基準量でも、異なる洗剤や柔軟剤を混ぜて使わないでください。【正しく計量できなくなる原因】

### 洗剤や柔軟剤の種類を変えるときは

- 先に自動投入部をお手入れしてください。(自動投入タンクや経路の洗浄 (40, 41 ページ))  
異なる種類が混ざると、自動投入タンクや経路が詰まる原因になります。
- 液体合成洗剤や柔軟剤の基準量を設定し直してください。

# 洗剤類の使いかた

## 自動投入の使いかた (つづき)

### ③ 自動投入を設定する

#### 1 電源を入れて、自動投入するものを選ぶ

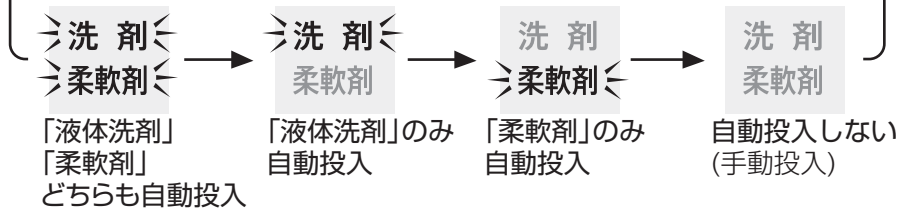

- 自動投入するものは、洗剤ケース (15ページ) には入れないでください。  
【同時に投入されて、すすぎが悪くなる原因】

#### 2



- 「スタート」ボタンを押すと、設定を記憶します。  
(運転も始まりますので、運転しない場合は、電源をお切りください)

#### 自動投入時の洗濯の流れ 準備 ① 洗濯物を準備する (10, 11ページ) ② 水栓を開ける



#### 洗剤・柔軟剤の補充について

少なくなると洗剤や柔軟剤を点滅させてお知らせします。早めに補充してください。

- 点滅したままお洗濯を続けると、洗剤や柔軟剤が投入できなくなるため、汚れ落ちが悪くなったり、再汚染などの原因になります。

クラウドサービスに接続すると、洗剤や柔軟剤の量が少なくなったとき、専用アプリでお知らせします。接続については別冊の「シャープクラウドサービスガイド」をご覧ください。



#### こんな使いかたも！

洗剤は自動投入したいが、柔軟剤はお洗濯ごとに使い分けたい場合など、自動投入と手動投入を組み合わせで使えます。

#### 例 洗剤を自動投入、柔軟剤は手動投入したいとき

- ① 「洗剤」を自動投入設定する
  - 設定したものは、自動で投入されます。
- ② 柔軟剤は、洗剤量目安表示に合わせて量り、洗剤ケースに入れる(手動投入) (15, 17ページ)



## 手動投入するときは

手動投入する設定になっているか  
確認してください。(14ページ)

- 例 洗剤と柔軟剤を手動投入する場合
- |     |   |    |
|-----|---|----|
| 洗剤  | — | 消灯 |
| 柔軟剤 | — | 消灯 |

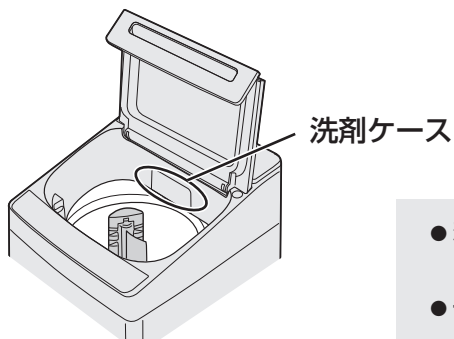

- 粉末洗剤・液体洗剤・粉末漂白剤は、槽に直接入れることもできます。その際には、洗濯物をよけて槽の周辺部に入れてください。
- 予約運転のときは、必ず洗剤ケースをご使用ください。(32ページ)

約60mLまで入ります

## 柔軟剤

表示を目安に量って入れる。

- 最終すすぎ中に自動的に入ります。
- 入れたまま12時間以上放置したり低温のときは固まることがあります。
- 正しく量って入れます。【入れ過ぎはカビの原因】
- 一部の柔軟剤では衣類にまとまって付着すると変色するものがあります。(変色したときは 50ページ)

乾いた布で洗剤ケースを拭いてからご使用  
ください【洗剤・漂白剤が残る原因】

## 粉末洗剤

表示を目安に量って入れる。

- スプーンの大きさや使用量は、洗剤によって異なります。
- 水に溶けやすいものをお使いください。

## 粉末漂白剤

使用量・使いかたは、容器の表示を  
ご覧ください。

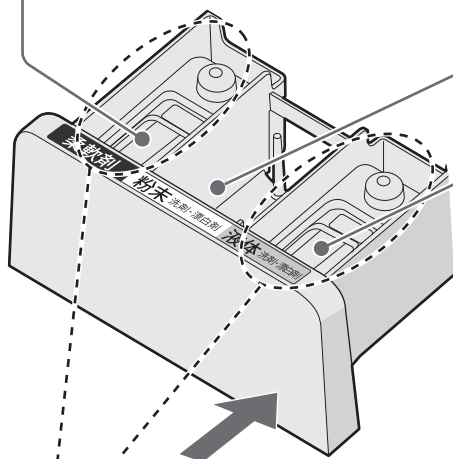

必ず閉める(ゆっくり戻す)  
強く押すと、すぐに  
流れ出ることがあります。

約90mLまで入ります

- 液体洗剤と液体漂白剤を同時に投入する場合でも、「↓満量」表示の位置(約90mL)を超えないようにしてください。【流れ出る原因】

## 液体洗剤

表示を目安に量って入れる。

- 粘り気が強い洗剤はあらかじめ約500mLのぬるま湯に溶かしてから槽に直接入れます。

## 液体漂白剤

使用量・使いかたは、容器の表示を  
ご覧ください。

- 塩素系は色落ち・変色のおそれがあります。

「↓満量」表示  
以下に入れる

- 「↓満量」表示以上に入れたり、給水中に動かしたりすると、すぐに流れ出ることがあります。
- 運転後に水が残ることがありますが、異常ではありません。

ジェルボール型洗剤、スティック型洗剤、香り付けビーズについて

- 槽に直接入れてください。
- 予約運転の場合も洗剤ケースに入れないでください。【水漏れの原因】
- 使用量については、容器の表示をご覧ください。

# 洗剤類の使いかた

## 石けんの使いかた

### 粉石けん・液体石けん

#### 槽内で溶かす

- ① ふたを閉めて水量「12L」を選び、スタートする。
- ② 給水が始まったら一時停止して、石けんをまんべんなく固まらないように入れ、3分程度運転して十分に溶かす。
- ③ 電源を入れ直し、コースや水量を選び直して洗濯する。

#### 溶けにくい場合

- ① 洗面器などに、30℃前後のぬるま湯(約5～10L)を用意し、石けんを少しずつ入れながらかきまぜて十分に溶かす。
- ② 洗濯を始め、給水が始まったら一時停止して、石けん液を槽内に入れる。

- 自動投入を設定しているときは、「自動投入しない」設定に変更する。(洗剤/柔軟剤を消灯させる) (14 ページ)
- 粉石けんや液体石けんは、洗剤ケースや自動投入タンクに入れない。  
【内部で固まって水漏れの原因】
- 合成洗剤と比較して洗濯物に残りやすいため、十分にすすぐ。注水すぎ3回をおすすめします。(56, 57 ページ)  
【黄ばみやにおいの原因】
- 入れ過ぎたり低温の水に直接入れない。  
【石けんかすがたまる原因】
- 粉石けんや液体石けんは予約運転に使わない。【石けんが固まる原因】

## のりづけのしかた

- 「洗濯機用」と表示している化学合成のり以外は使わない。
- のりづけした洗濯物は風乾燥しない。
- 自動投入を設定しているときは「自動投入しない」設定に変更する。(洗剤/柔軟剤を消灯させる) (14 ページ)
- のりは洗剤ケースや自動投入部のタンクに入れない。  
【内部で固まって水漏れの原因】

### 1 のりづけする洗濯物(2kg以下)を入れて以下の内容で運転を始める

- 標準コース・水量31L(1kg以下は27L)・洗い5分・脱水1分

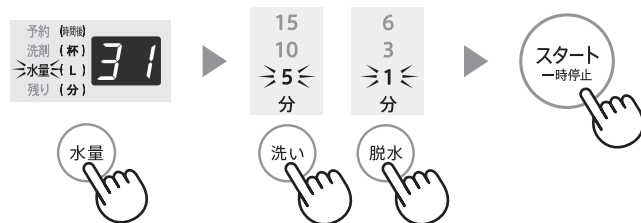

### 2 一時停止してのりを入れ、再スタートする

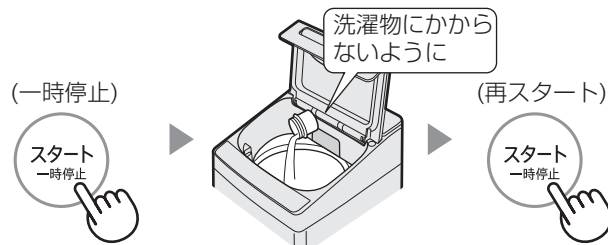

#### 運転

### 3 運転終了後、洗濯物を取り出し、すぐに以下の内容で槽に付着したのりを洗い落とす(漂白剤を約10mL入れると効果的)

- 標準コース・水量40L・洗い5分・脱水3分

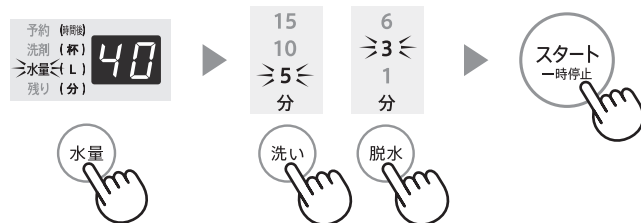

- 洗剤類は周囲の温度や湿度など保管条件の変化にご注意のうえ、早めにご使用ください。保管条件により、洗剤が固まる・柔軟剤がどろどろになったり粒ができるなど、状態が変化する場合があります。このような洗剤類は溶けにくいので、効果が十分に発揮できなくなったり、しみの原因になることがあります。

※ 専用アプリで洗剤登録している場合は、登録した洗剤に付属のスプーンやキャップを基準に表示されます。

## 洗剤・柔軟剤の使用量 (手動投入時)

### 洗剤量目安表示と表を参考に量ってください

- 「洗剤量目安表示」は、水30Lに対し18gの粉末合成洗剤に同梱されているスプーン(すり切り1杯42g\*)が基準です。洗剤の種類により、使用量やスプーン、キャップなどが異なるため、「表示水量」や下表も参考に正しく量ってください。

2025年9月現在

標準コースなど	洗剤量目安表示	表示水量	洗濯量(約・以下)	合成洗剤			粉石けん	柔軟剤		
				粉末		液体		液体中性	7mL	16mL
				18g アタック高活性 バイオパワーなど	30g 部屋干しトップ 除菌EXなど	10mL アタック ZERO など				
				水30Lに対して						
				40mL エマール など	36g そよ風 など					
				25mL トップクリア リキッド など						
				19mL						
				18mL						
				15mL						
				13mL						
				12mL						
				11mL						
				10mL						
				9mL						
				8mL						
				8mL						
				6mL						
				6mL						
				4mL						
				4mL						

ガンコつけおきコース	0.8杯	42-40L	4.5kg	36g	60g	20mL	50mL	-	72g	9mL	21mL
		39-37L	3kg	33g	56g	19mL	46mL	-	67g	9mL	20mL
	0.7杯	36-34L	2.5kg	31g	51g	17mL	43mL	-	61g	8mL	18mL
		33-31L	2kg	28g	47g	16mL	39mL	-	56g	7mL	17mL
	0.6杯	30-27L	1.5kg	24g	41g	14mL	34mL	-	49g	6mL	14mL
	0.5杯	26-24L	1kg	22g	36g	12mL	30mL	-	43g	6mL	13mL
	0.4杯	23-18L	0.5kg	16g	27g	9mL	23mL	-	32g	4mL	10mL
0.3杯	12L	0.3kg	11g	18g	6mL	15mL	-	22g	3mL	6mL	

- ガンコつけおきコースは、高濃度の洗剤液でつけおきするため洗剤の使用量が他のコースと異なります。表示水量が「42L」より多い場合は洗濯量上限(約4.5kg)を超えています。標準コースなどの洗剤量を目安に運転するか、洗濯量を減らして初めからやり直してください。(53ページ)

- 水量「12L」は「水量」ボタンで選んでください。自動では選ばれません。
- 表に記載のない使用量については、容器の表示に従ってください。
- 表に記載の洗剤名や使用量は、変わる場合があります。

# 洗濯・風乾燥の流れ

## 標準コース

### 準備して洗濯物を入れる

洗濯物を準備する  
(10, 11 ページ)

- 水栓を開ける。  
ふろ水を使うときも必ず開ける。
- ふろ水ポンプ(別売)の準備。(30 ページ)

洗濯物を入れる



### 電源を入れ、運転内容を選ぶ



標準 「標準」点灯  
工場出荷時は、「標準コース」に設定されています。



洗剤の入れかたを選ぶ (14 ページ)  
(前回の設定を記憶しています)

#### 自動投入の場合

自動投入したいもの  
(洗剤や柔軟剤)  
を点灯させる

洗剤  
柔軟剤

- ご利用前に、洗剤や柔軟剤の基準量設定など、準備が必要です。(12~14 ページ)

#### 手動投入の場合

洗剤・柔軟剤  
を消灯させる

工場出荷時はこの状態です。  
洗剤  
柔軟剤

- お洗濯のたび、洗剤や柔軟剤を量って入れます。(15~17 ページ)

### スタートする



洗濯量計量  
水を入れずに  
かくはんして  
洗濯物の量を  
量ります。

運転内容を表示する  
表示の見かたは (57 ページ)

洗剤量  
予約 (時間)  
洗剤 (杯)  
水量 (L)  
残り (分)  
0.8

水量  
予約 (時間)  
洗剤 (杯)  
水量 (L)  
残り (分)  
53

### 洗濯～風乾燥まで連続運転したいとき (29 ページ)

「洗い」「すすぎ」「脱水」「風乾燥」  
の時間や回数を選ぶ。

15 ≥10< 5 分	注水 ≥2< 1 回	≥6< ≥3< 1 分	≥2< 1 0.5 時間
洗い	すすぎ	脱水	風乾燥

スタート一時停止

### 風乾燥だけしたいとき (29 ページ)

時間を選ぶ。

≥2< 1 0.5 時間
風乾燥

スタート一時停止

### 洗濯中の動き

洗い



(高濃度洗浄) (表示水量)  
少ない水量の濃い洗剤液から洗い始め(高濃度洗浄)、その後表示水量まで給水します。

すすぎ

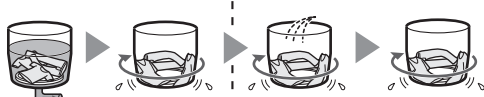

排水 中間脱水 シャワー 中間脱水

シャワーすすぎ

脱水



給水 すすぎ 排水

ためすすぎ

すすぎの種類については (57 ページ)

水漏れやがたつきなど、据え付け状態が悪いときは、お買いあげの販売店、または、設置業者にお問い合わせください。



**注意**



長期間で使用にならないときは、必ず電源プラグをコンセントから抜く  
プラグを抜く【絶縁劣化による感電や漏電・火災の原因】

はじめてお使いになるときは、排水ホースから工場テスト時の残水が出る場合があります。

はじめに

手動投入時は、洗剤を入れる

ふたを閉める

運転

洗濯物を取り出して  
お手入れする

洗剂量や水量の表示を目安に量って、洗剤ケースに入れる。(15~17ページ)

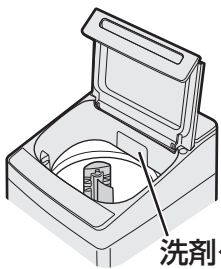

洗剤ケース

粉末洗剤  
粉末漂白剤

柔軟剤

液体洗剤  
液体漂白剤

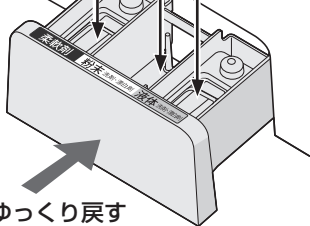

ゆっくり戻す

強く押すと柔軟剤などがすぐに流れ出ることがあります。

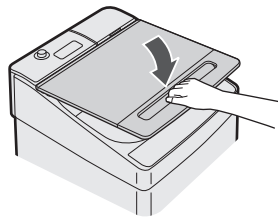

残り時間



ふたをロックし、給水を始めて自動運転する。

- 運転終了までロックします。
- ふたを開けたままにしていると「E2」表示でお知らせします。(58ページ)

終了するとふたのロックがはずれる。

終了メロディ



(消灯)

- 洗濯物を取り出す。



- 水栓を閉じる。
- 糸くずフィルターを掃除する。(38ページ)

糸くずフィルター

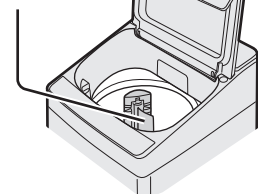

- ふろ水ポンプ(別売)のあとかたづけ。(30ページ)



脱水

しばらく低速回転してから高速回転する。

ほぐし運転

衣類を取り出しやすくするため脱水後、約1~3分かはん運転します。

対象コース：標準(AI標準)[約5kg以下]/おうち流[約5kg以下]/ガンコつけおき/シワ抑え/柔軟剤プラス

- 脱水のみや風乾燥まで連続運転するときには、おこないません。
- ほぐし運転をしない設定もできます。(35ページ)



風乾燥中の動き



低速回転



高速回転

予備脱水する。

くり返す



かはん 高速回転

「かはん」で衣類をほぐし、「高速回転」で水分を飛ばす。

# 洗濯する

## 標準(AI 標準)/ おうち流/ ガンコつけおき/ シワ抑え/ 柔軟剤プラスコース

洗濯量の上限	標準(AI 標準)/おうち流	ふだんのまとめ洗いに	10kg[11kg]
ガンコつけおき		標準コースよりしっかり洗いたいときに ・高濃度の洗剤液と強水流で洗浄後、つけおきすることにより、しっかり洗います。	4.5kg
シワ抑え		ワイシャツなどのシワが気になる衣類に	1kg
柔軟剤プラス		柔軟剤の効果を高めたいときに	2kg

シーツなどの大物は、毛布コースで洗ってください。(26ページ)

### 準備

水栓を開けて洗濯物を入れる



ジーンズなどのかさばるものや浮きやすいものは、底の方に入れてください。また、全体がバランサーより上に出ないように押し込んでください。運転中に洗濯物が飛び出し、本体や洗濯物が傷む原因になります。



## 1



標準

●工場出荷時は、「標準コース」に設定されています。

必要に応じて設定

●他のコースを選ぶ

・「コース」ボタンで選ぶ

AI 標準 おうち流 10分洗濯  
 サッと予洗い ガンコつけおき おしゃれ着  
 シワ抑え 柔軟剤プラス 毛布  
 槽クリーン

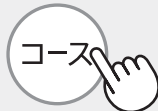

●必要に応じて選ぶ

・ふる水を使うとき (30ページ)



・予約運転するとき (32ページ)



・シワ抑えコースには使えません。

・洗濯～風乾燥まで、連続運転したいとき (29ページ)

●洗剤の入れかた(自動/手動)を確認する (14ページ)

洗剤  
柔軟剤

(表示例)

●標準(AI 標準)コース・おうち流・10分洗濯・ガンコつけおき・柔軟剤プラス・毛布コースを運転すると、コースを記憶します。

・次回電源を入れると、記憶したコースを表示します。

・おうち流コースの登録方法は (22ページ)

## 2



洗濯量計量  
水を入れずに洗濯物をかかはんします

予約 (時間)  
洗剤 (杯)  
水量 (L)  
残り (分)  
0.8

洗剤量目安

予約 (時間)  
洗剤 (杯)  
水量 (L)  
残り (分)  
5.3

水量

●すすぎ回数を変更したいときは水量表示後、「すすぎ」ボタンで変更できます。(56, 57ページ)

●水量も変更できます。(56ページ)

●衣類によっては水量が多くなったり、少なくなることがあります。いつも合わないと感じる場合は、水量調整ができます。(34ページ)

### 3 手動投入の場合、 (表示を目安に)洗剤類を入れる (15~17ページ)

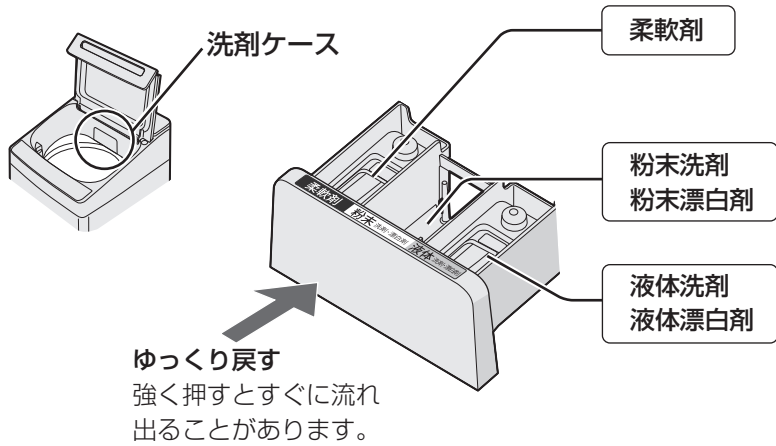

- 表示を目安に量って入れてください
- ガンコつけおきコースでは他のコースと洗剤の使用量が異なります。(17ページ)

#### 自動投入の場合

設定しておく、(表示例)  
計量後、洗濯量に ≷洗剤≸  
応じた量の洗剤や ≷柔軟剤≸  
柔軟剤が自動的に  
投入されます。(12~14ページ)

- 手動で水量変更したときは、選んだ水量に合わせた洗剤や柔軟剤が自動で投入されます。\*
- 洗剤や柔軟剤が少なくなると、表示を点滅させてお知らせします。(14ページ)

(表示例) ≷洗剤≸  
柔軟剤

※以下の水量変更まで、洗剤/柔軟剤の投入量に反映されます。

- ・洗剤 : 洗いの給水が始まるまで。
- ・柔軟剤 : 最終すすぎ行程の給水が始まるまで。

### 4 ふたを閉める



ロックがかかり、給水を開始。



- ふたを開けたままにしていると、約1分半後に「E2」表示でお知らせし、一時停止します。ふたを閉めてから、「スタート」ボタンを押し、再スタートしてください。

#### 運転

運転終了後  
洗濯物を取り出す

終了  
メロディ

#### <シワ抑えコース>

- 弱めの脱水でシワを抑えます。運転終了後、脱水が足りないと感じた場合は、追加で脱水してください。(28ページ)  
あらかじめ脱水時間を変更して運転することもできます。(56ページ)

#### <柔軟剤プラスコース>

- 柔軟剤の有効成分をより多く残し、柔軟剤の効果を高めるよう衣類をすすぎます。
  - ・柔軟剤効果の感じ方には個人差があります。
  - ・洗剤や柔軟剤の種類や使用量、衣類の種類によって、柔軟剤効果や香りの感じ方が異なる場合があります。
  - ・運転終了後、洗濯・脱水槽に長時間放置すると、柔軟剤効果や香りを実感しにくくなる場合があります。



#### 「AI 標準コース」 (👉)

AI 標準

専用アプリのレポートで「標準コース」の仕上がりについて答えるとAIが学習し、使うたびに好みの仕上がりに近づくように洗濯します。(9ページ)

# 自分だけのコースを登録する

## おうち流コース

1 水栓を開け、洗濯物を入れて



2



⇒おうち流⇐

3 登録したい行程の時間や回数を選ぶ



- 選べる時間や回数などは **56ページ**
- 以下の機能も登録できます。
  - ・ 自動投入 **14ページ**
  - ・ ふろ水 **30ページ**

### 工場出荷時の設定

洗い	すすぎ	脱水	風乾燥
5分	ため1回	1分	—

- 水量は自動計量で決まりますが、**水量**でも選べます。(登録できません)
- **予約**が使えます。**32ページ**(登録できません)

4 必要に応じて洗剤を入れ、ふたを閉めて



- スタートすると、選んだ内容をおうち流コースに登録します。

- 次回電源を入れると「おうち流」を表示します。

# 軽い汚れの少量の衣類に

## 10分洗濯コース

少量の軽い汚れを、10分でお洗濯します。

- 洗濯物が1.5kgより多いときやふる水を使うときは、運転時間が10分より長くなります。
- 量が多いときや汚れが気になるときは、標準コースやガンコつけおきコースをおすすめします。

洗濯量の上限 1.5kg

### 必要に応じて

- ふる水を使う(洗いのみ)

ふる水 30 ページ

- 予約運転する

予約 32 ページ

### 1 水栓を開け、洗濯物を入れて



### 2 コース ⇒10分洗濯⇐



⇒10分洗濯⇐

- 洗剤の入れかた(自動/手動)を確認する 14 ページ

### 3 スタート 一時停止 → 洗濯量計量



手動投入の場合、  
(表示水量に従い) 洗剤を入れ、ふたを閉める

- スタートすると、10分洗濯コースを記憶します。次回電源を入れると「10分洗濯」を表示します。
- 水量は変更できません。
- 「洗い」や「すすぎ」中に、給水しながらくはんや排水をして効率よく洗濯するため、水位は一定になりません。

「洗い」「すすぎ」「脱水」を延長できます (延長は記憶しません)

給水を始めたら、すぐに延長したい行程ボタンを押す。

2分延長



1分延長



2分延長



例



残り時間が  
増える

- もう一度押すと「ピピッ」と鳴って、解除できます。

### 運転

運転終了後  
洗濯物を取り出す



# 予洗いに

## サッと予洗いコース

お洗濯前に、食べこぼしの汚れや汗をかいた衣類などを予洗いしたいときに。

- 水洗いのコースです。洗剤は入れないでください。
- 運転時間は約6分、使用水量は約18Lです。
- 「ふろ水」「予約」は使えません。

洗濯量の上限

0.5kg

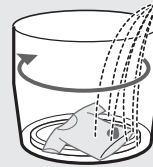

槽をゆっくり回しながら汚れに水を当てたあと、少量の水をためてかくはんし、汚れを落とします。

### 1 水栓を開け、予洗いしたいものを入れる

- 洗いたい部分を上に向けて、パルセーターに置きます。

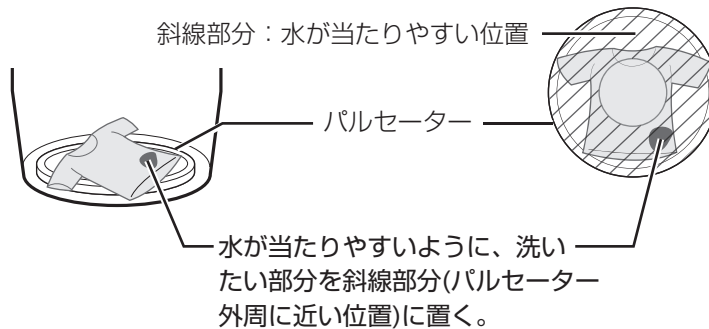

### 2 ふたを閉めて



### 3



- 運転中に点滅します。

サッと予洗い

運転

予洗い終了

終了  
メロディ

終了後、他の洗濯物といっしょに本洗いしてください

- 洗濯物は、本洗い前にいったんほぐしてください。
- 予洗いした洗濯物はぬれて重くなり、実際より多い水量が表示されることがあります。必要に応じて水量を選んでください。
- なるべく早く本洗いしてください。時間をあけ過ぎると、汚れが落ちにくくなります。

# デリケートな衣類を洗う

## おしゃれ着コース

衣類の確認

👉 や 🕒<sub>30</sub> 表示があると、**(P)** **(F)** などのドライクリーニング表示の衣類も洗えます。

●上記の絵表示があっても、おしゃれ着コースで洗濯できないものもあります。 (10ページ)

おしゃれ着やデリケートな衣類 (例)

- ウール・カシミアなどのセーター
- スカート、スラックス、ブラウスなど

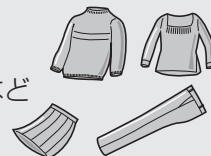

お洗濯後

### 形を整えて陰干しする (例)

#### ■セーター

- 市販の平干しネットに。

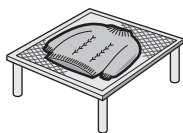

#### ■ブラウスなど伸びにくいもの

- ハンガーに。



#### ■毛足が長いもの

- 振りながら、形を整えて干す。

### アイロンをかける

- 衣類の絵表示に従う。
- てかりの出やすいもの、刺繍・ビーズの付いたものはあて布する。



### 縮んだら

- アイロンを浮かせた状態で、スチームをあてる。ウール・麻などの縮みやすい繊維でも、ある程度伸ばせます。

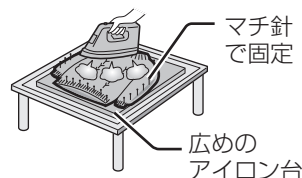

## 1 水栓を開け、洗濯物を入れて



👉 おしゃれ着 👈



洗濯量の上限 2kg

### 必要に応じて

- ふろ水を使う

ふろ水

30ページ

- 「予約」は使えません

## 2 スタート 一時停止

- 洗濯量計量はありません。
- 洗い時間やすすぎ回数、水量を変更できます。

56ページ

## 3 (表示水量に従い) おしゃれ着用液体中性洗剤を洗剤ケースに入れ、ふたを閉める

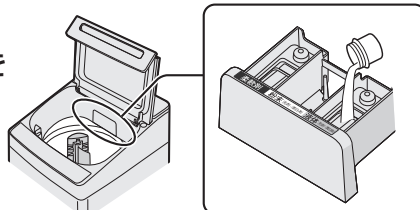

運転

運転終了後 洗濯物をすぐに取り出す

終了メロディ

- 終了後、十分に脱水できていないと感じたときは、「おしゃれ着コース/脱水のみ」で追加運転してください。

- おしゃれ着コースでは、洗剤は自動投入されません。
- 柔軟剤は自動投入されます。(自動投入設定時)

- 洗い中は運転が止まったようにみえることがあります。
- 素材により浮きやすいものがあります。給水後に一時停止し、押さえて沈め、十分に液を含ませてください。

### ご注意

- 水温は30℃以下でお使いください。特にふろ水をご使用のときはご注意ください。【ウール・絹など動物繊維の縮み・変形の原因】
- ジェルボール型やスティック型の洗剤は使用しないでください。【衣類が傷む原因】

使いかた

# 毛布など大物を洗う

## 毛布コース

洗濯できるもの



表示のないもの、防水性のものは洗わないでください

	毛布		掛けふとん	カーペットカバー	マット類 キッチンマット、バスマットなど
素材	合成繊維100%(アクリルなど) 綿100%		ポリエステル100% 羽毛	水を通にくいもの※4や、 カーペットは不可	
サイズ	シングル・ダブル ※2		シングル・ダブル ※2		
重さの上限	約1.5kg	約1.5~4.2kg	中綿 約1.8kg 羽毛 約1.5kg	約2.5畳まで	約2kg
別売品	洗濯キャップ	使用不可 ※3	どちらかが必要	使用不可 ※3	どちらも 使用不可
	大型毛布用丸型ネット	必要		必要	

指定の洗濯キャップや大型毛布用丸型ネットを使わず運転して洗濯物や製品が傷んだ場合は、保証の対象外となります。

※1 これらの絵表示でも、毛布コースで洗濯できないものもあります。(10ページ) ※2 シングル：150cm×210cm以下・ダブル：180cm×230cm以下(はすすと縮むタイプのシーツやカバー類は装着時のサイズをご確認ください) ※3 洗濯量が少なくないと正しく使用できません。※4 裏にゴムなどが付いているものなど。  
シーツは大型毛布用丸型ネットをお使いください。特に袋状(ゴム口)でかぶせて装着するタイプのシーツやカバーなどは、脱水時に水が抜けにくく、異常振動の原因になるおそれがあります。

### 洗濯キャップの使いかた

(高さ：水面以下に)

毛布などの入れかたは、ビジュアルガイドでもご案内しています(裏表紙)

① 長手方向を6つ折りにしてから巻き込む。

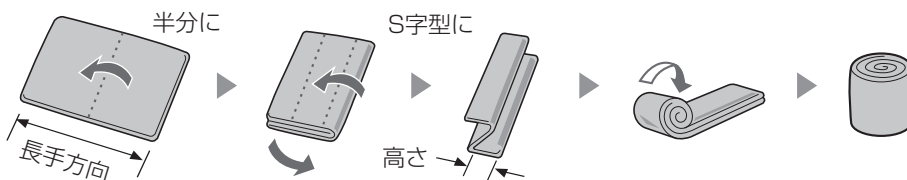

② 槽に押し込む。

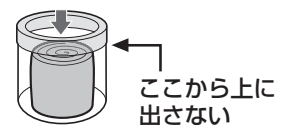

③ 洗濯キャップを曲げながら奥に入れる。続いて手前も入れ、ランサーの下に押し込み、水平にする。

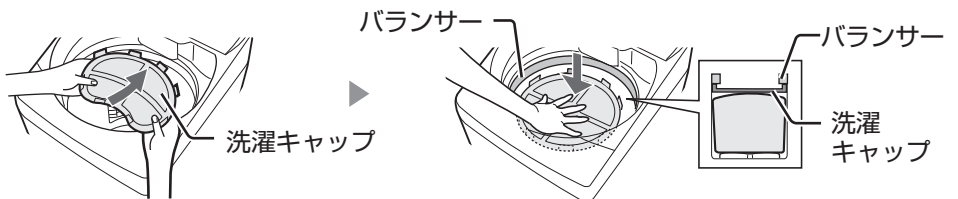

取り出しかた キャップの奥を押し下げてから手前を引き上げて取り出す



●洗濯キャップは、毛布コース以外で使わない。

また、正しく入れる。  
【キャップが飛び出してけがをしたり本体破損の原因】



### 大型毛布用丸型ネットの使いかた

(高さ：水面以下に)

① 6つ折りにしてから巻き込む。

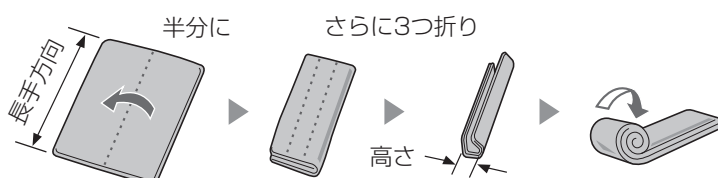

② ネットに入れて槽に押し込む。



## 操作のしかた

毛布やカーテンなどの大物を洗うときには、必ず別売の洗濯キャップか、大型毛布用丸型ネット (59ページ) をお使いのうえ、26ページ に従って正しく入れてください。  
【洗濯物が浮き上がって洗濯物や製品を傷める原因】



### 必要に応じて

- ふろ水を使う

ふろ水

30ページ

- 予約運転する

予約

32ページ

- スタートすると、毛布コースを記憶します。次回電源を入れると「毛布」を表示します。

- 羽毛ふとんには、液体中性洗剤を使います。
- 粉末洗剤は、あらかじめぬるま湯(約30℃・5L)でよく溶かしてから、槽の周辺部へ直接入れます。

使いかた

### 1 水栓を開け、洗濯物を入れて



### 2 コース

毛布

予約 (時間)  
洗剤 (杯) 53  
水量 (L)  
残り (分)

- 洗剤の入れかた(自動/手動)を確認する  
14ページ

### 3 スタート 一時停止

- 洗濯量計量はありません。

### 4 手動投入の場合、 (表示水量に従い)液体洗剤を入れ、 ふたを閉める

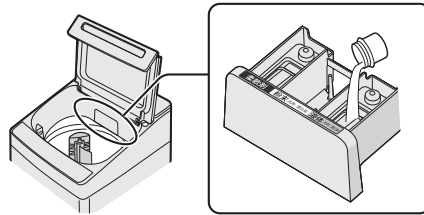

運転

運転終了後  
洗濯物を取り出す

終了  
メロディ

### お願い

- 洗濯中は、洗濯物が浮き上がりやすいので十分に押し込んでください。  
(「洗い」の後半におこなうと効果的)

#### ① 一時停止



#### ② 浮き上がっている部分の 空気を押し出す

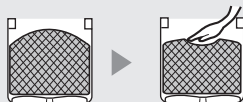

#### ③ 再スタート

自動的に水を補給する



- 羽毛ふとんは、洗濯後に羽毛のにおいの残るものがあるため、目立たない部分を水につけて絞り、においがするものは洗わないでください。干すときは、羽毛の片寄りを直して形を整えながら風通しのよい日陰で干してください。

# 「脱水だけ」など個別に設定する

「洗い」「すすぎ」「脱水」「風乾燥」の時間や回数を選んで運転

## 1 水栓を開け、洗濯物を入れて



- 必要に応じてコースを選ぶ。

必要に応じて

- ふろ水を使う

ふろ水

30 ページ

- 予約運転する

予約

32 ページ

## 2 運転したい行程のボタンを選ぶ



- すすぎから始めるときは「水量」も選ぶ。
- 選べる時間や回数などは [56 ページ](#)
- 風乾燥だけしたいとき [29 ページ](#)

- すすぎから始めると、まず排水→脱水をおこない、その後すすぎの行程に入ります。

こんなときに 例

- 脱水だけしたい →

脱水

- 排水だけしたい →

- 「排水だけ」のときは、洗濯・脱水槽が回り始めたら排水完了です。電源をお切りください。

- 洗濯～風乾燥まで連続運転したい [29 ページ](#)

→

洗い

すすぎ

脱水

風乾燥

## 3 必要に応じて洗剤を入れ、ふたを閉めて



- 「洗い」を含む「洗濯～風乾燥」を選んだ場合、「水量」を選んでも、風乾燥の際の洗濯量を計量するため、水を入れずに洗濯物をかくはんします。

# 干し時間を短縮したいときに

## 風乾燥

洗濯・脱水槽を回転させて起こした風で洗濯物の水分を飛ばします。

### 干し時間の短縮に<4kg以下>

組み合わせ例	1時間 1kg	2時間 4kg
半袖アンダーシャツ(綿)	1枚	4枚
ワイシャツ(混紡)	1枚	5枚
バスタオル(綿)	1枚	2枚
トレーニングウェア(混紡)	—	1組
パジャマ(綿)	—	1組
子ども用ズボン(混紡)	1枚	2枚
ブリーフ(綿)	—	2枚
靴下(混紡)	2足	2足
タオル(綿)	1枚	4枚

### 化繊の乾燥に<3kg以下>

組み合わせ例	3時間 3kg
ブラウス(化繊)	4枚
トレーニングウェア(化繊)	3組
スカート(化繊)	2枚

部屋干しと同程度まで乾かせます。

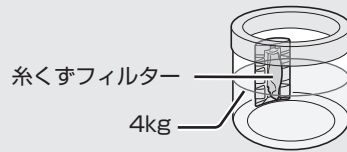

●0.5時間・1時間・2時間・3時間のタイマー運転です。長時間運転するとシワになりやすいものがありますのでご注意ください。

●乾いた衣類を押さえずに入れた場合、糸くずフィルターの上から1/3あたりで、約4kgです。  
(素材などにより異なる)

#### 衣類が多すぎる場合

乾きむらや乾き残りの原因になったり、乾いてかさの増えた衣類が内部ですれて、衣類を傷める原因になります。

#### 少ない場合(0.5kg未満)

ハンカチのみなど極端に少ないと、衣類が槽に張り付いて乾きむらになることがあります。途中で一時停止し、ほぐしておくこと防げます。

## 風乾燥だけするとき

1 洗濯物を十分に脱水し、シワをのばして入れ、ふたを閉めて

標準



2 運転時間を選ぶ

≧2 < 1 0.5 時間



3 スタート一時停止

運転

運転終了後洗濯物を取り出す

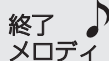

●シワ防止のため、すぐに取り出してください。

●「予約」が使えます。(32ページ)

## 洗濯～風乾燥まで連続運転するとき

対象コース 標準・おうち流・ガンコつけおき

1 水栓を開け、洗濯物を入れて



●必要に応じてコースを選ぶ。

2 洗濯物の量に合わせ、各行程の運転内容を選ぶ。



●選べる時間や回数などは(56, 57ページ)

3 スタート一時停止

●必要に応じて洗剤を入れ、ふたを閉める。

運転

運転終了後洗濯物を取り出す



●シワ防止のため、すぐに取り出してください。

●「ふる水(30ページ)」「予約(32ページ)」が使えます。

●「すすぎ2回」は「ためすすぎ2回」になります。

●「脱水1分」「脱水なし」は選べません。

●洗濯物の量が多い場合は、「U5」を表示してお知らせします。(57ページ)

●「水量」を選んでいても、風乾燥の際の洗濯量を計量するため、水を入れずに洗濯物をかくはんします。

# ふる水を使う

ふる水 を利用される際は

別売の「ふる水ポンプセット」をお求めください。59 ページ

## 準備

電源「切」の状態でおこなってください。

### 1

- ① ふる水給水つぎてを  
確実に差し込む

ふる水給水口  
(シールをはがす)

カチッ

しっかり  
差し込む

- ② 本体から出ている  
コードとポンプのコードを  
接続する(「凸」を合わせる)



ビジュアルガイドでも  
ご案内しています(裏表紙)

- ふる水給水つぎてを軽く引っ張り、抜けないことを確かめる。  
【抜けると水漏れの原因】
- 水道からのホースは、差し込まない。  
【水の流れる量が多く水漏れの原因】

### 2

水栓を開ける

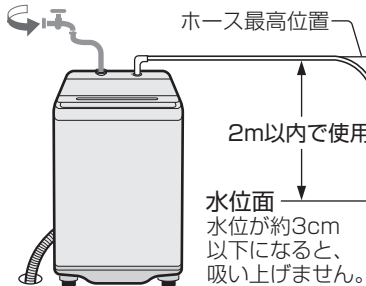

ホース最高位置

2m以内で使用

水位面  
水位が約3cm  
以下になると、  
吸い上げません。

水中に沈める  
確実に水中に沈んで  
いることを確認して  
ください。

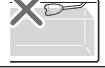

ホース内に水が残っていると、ふる水を吸い上げにくくなる場合があります。必ず、ホースに水が残っていないことを確認のうえご使用ください。



### はずしかた

- ① コードは  
必ずプラグを  
持ってはずす。

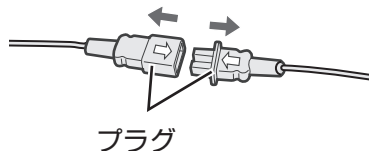

プラグ

- ② レバーの根元を  
親指で押しなが  
ら真上に持ち上  
げてホースをは  
ずす。

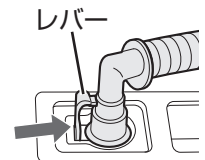

## あとかたづけ

### 1

#### 洗濯物を取り出す

- 先にポンプをかたづけると、ホースの残水で洗濯物がぬれることがあります。

### 2

#### ポンプを浴槽から取り出し、ホース内部の残水を抜く

- 先に本体からホースをはずすと、ふる水給水つぎてから水漏れすることがあります。
- 本体側もはずして残水を抜きます。  
【残水はホース内の汚れや凍結の原因】



#### 取付位置

取り付けかた  
掛けた親指を  
手前に引き  
ながら差し  
込む。

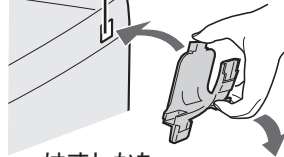

はずしかた  
親指を掛けて  
手前に引き  
ながら上2カ  
所の角をは  
ずす。

#### ふる水ポンプを 掛ける

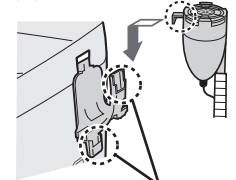

上下どちら  
にも掛けら  
れます。

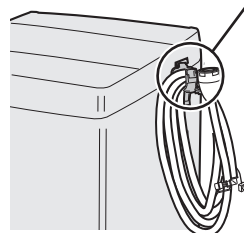

ふる水ホース掛け(別売品)

59 ページ

本体の左右どちらにも  
取り付けられます。

別売の「ふる水ホース掛け」を取り付けると、ホースを束ねて掛けることができます。(右図)

水栓は初めから開けておきます。

- 洗剤投入のため、初めの約20秒は水道水が出ます。
- 最終すすぎや「注水すすぎ」の注水、また、途中でふる水がなくなったときには水道水を使います。



## 操作のしかた

### 1 水栓を開け、洗濯物を入れて



- 必要に応じてコースなど運転内容を選ぶ。

対象コース

標準(AI標準)・おうち流・10分洗濯・ガンコつけおき・おしゃれ着・シワ抑え・柔軟剤プラス・毛布・槽洗浄

### 2

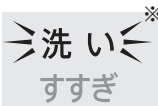

※ ふろ水行程が終了すると順次消灯。ふる水が給水できなかったときは、運転終了まで点灯。

### 3



#### ポンプが浴槽に沈んでいることを確認して

- 必要に応じて洗剤を入れ、ふたを閉める。
- スタート後、約20秒は水道水が出ます。
- ふろ水を吸い上げやすくするため、途中で約2～3秒止まることがありますが故障ではありません。
- 運転中に「ふる水」ボタンを押すと水道水に切り替えられます。(再度ふる水に戻せません)

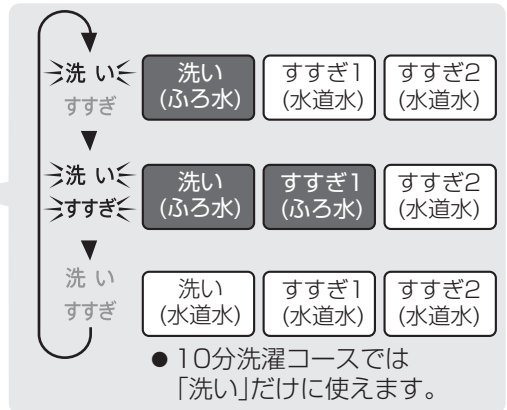

使いかた

#### すすぎにふる水を使うと

- 標準、シワ抑えコースでは、「シャワーすすぎ→ためすすぎ」が「ためすすぎ2回」に変わります。
- すすぎが2回以上の場合、最終すすぎには水道水を使います。
- 「ふる水すすぎ1回」設定の場合も、柔軟剤投入は水道水でおこないます。
- 注水すすぎで最大水量までふる水給水したあとは、水道水に切り替わります。

#### ふる水が給水できなかったとき

- スタート後、約20秒水道水が給水された後に、ふる水給水できない状態が約2～3分続くときは、水道水に切り替えて運転を続けます。途中でふる水がなくなった場合も約1～2分後、水道水に切り替わります。

#### ご注意

- 指定以外のふる水ポンプを接続しない。【火災や故障の原因】
- ふろ水が少ない場合は、ポンプの空運転にご注意ください。【ポンプが故障する原因】
- ふろ水ポンプを洗ってから、運転をおこなう。【ポンプが故障する原因】  
洗める前にスタートすると、まず空気を吸い込むことになるため、ホース内に空気の層ができ、給水できなくなる場合があります(空運転)。そのときは、いったん電源を切って「準備 (30ページ)」を参考に残水を抜き、洗ってからスタートし直してください。

#### お願い

- 本機へのふる水給水以外には使わない。
- 巻き込んだまま使わない。【空運転の原因】
- 引き戸などにはさまない。【ホース破れの原因】
- 浴槽が本体より高い位置の場合は、使わない。  
【サイフォンの原理で水が止まらなくなる原因】
- 沸かしているお風呂や45℃以上のお湯には使わない。  
【変形や故障の原因】
- スタート時にホース内に水が残っている場合は抜いてから使う。【空運転の原因】
- お洗濯が終わったらすぐに浴槽からポンプを引き上げる。【給水つぎてが本体からはずれた場合、水が流れ出る原因】
- 入浴剤が入ったふる水を使うと変色することがあります。発泡/ゼリー/とろみタイプの入浴剤は、ポンプを傷めたり、給水ができない場合があります。また、硫黄などが入った入浴剤は、洗濯・脱水槽(ステンレス槽)がさびる原因になります。
- 気温が低く残り湯の温度が高い場合、槽の外側やふたの内外が結露して、床面をぬらすことがあります。水滴を受けるための洗濯機用トレーをお求めください。(59ページ)
- ふろ水ポンプを空運転させたり、フィルターが詰まったままで使わないでください。【ポンプが故障する原因】

# 予約運転する

クラウドサービスに接続していると、専用アプリから運転終了時間の変更ができます。

接続については別冊の「シャープクラウドサービスガイド」をご覧ください。【対象コース：標準(AI標準)・おうち流】

## 運転終了までの時間を予約

### 1 水栓を開け、洗濯物を入れて



- 必要に応じてコース、ふる水など運転内容を選ぶ。
- 洗剤の入れかた(自動/手動)を確認する

**対象コース** 標準(AI標準)・おうち流・10分洗濯・ガンコつけおき・柔軟剤プラス・毛布

14 ページ

### 2 運転終了までの時間を選ぶ



- 1~24時間後まで、1時間単位で選べます。

●一度予約すると、前回選んだ時間を表示します。

●所要時間 (56 ページ) より長めに設定してください。短いとすぐに運転が始まり、予約した時間内に終わらないことがあります。

### 3 スタート一時停止



### 4 手動投入の場合、必要に応じて洗剤を入れる

- 洗剤ケースに入れます。(15, 17 ページ)  
洗剤ケースからあふれないようにご注意ください。  
【長時間衣類に付着すると、しみになる原因】

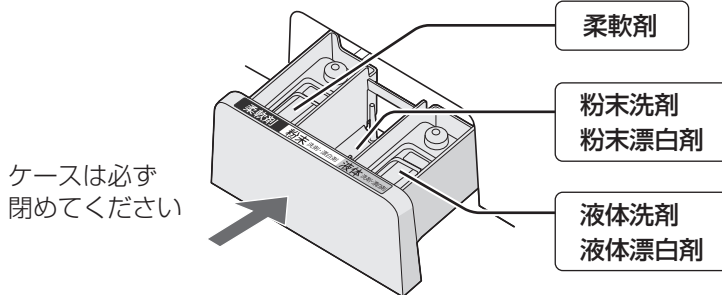

●粉石けんや液体石けんは、予約運転に使わないでください。

●ジェルボール型やスティック型の洗剤は、槽に直接入れてください。

●毛布コースで粉末洗剤を使用する場合は、洗濯物を入れる前に、洗剤をぬるま湯に溶かして槽に流し入れてください。(27 ページ)

### 5 ふたを閉める

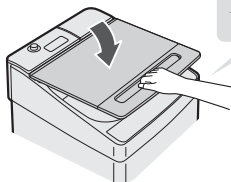

カチッ



- ロックがかかり、予約完了。

- しばらくすると待機状態になります。

●ふたは必ず閉めてください。ふたを開けたままにしていると「E2」表示でお知らせし、一時停止します。ふたを閉めてから「スタート」ボタンを押して再スタートしてください。

●給水・排水条件、衣類の片寄りなどにより、選んだ終了時間を前後することがあります。

#### 予約内容を確認したいとき

- ▶ '予約' を押す。

- 運転終了までの時間と運転内容を表示し、待機状態に戻ります。

#### 予約後に変更や取消しをしたいとき

- ▶ 電源を入れ直して、初めからやり直す。

- 洗濯物を追加したい場合も電源を切ってください。ロックがはずれてふたが開けられます。

(再度予約をおこなうときは、予約時間にご注意ください)

# 音声機能

本機は、音声とメロディで、使いこなしのアドバイスをお知らせする機能を搭載しています。また、シャープクラウドサービスに接続すると、お住まいのエリアのお天気情報や、洗濯に関するアドバイスなど、洗濯に役立つ情報を音声でお知らせしたり、あらかじめ登録したご使用の洗剤の使用量を音声でお知らせします。

接続については、別冊の「シャープクラウドサービスガイド」をご覧ください。

- 「自動のお知らせ」と、「『聞いて』ボタンで聞くお知らせ」があります。
- 音量を小さくしたり「自動のお知らせ」を消すことができます。(35 ページ)

## 自動のお知らせ

電源を入れるとお洗濯のヒントなどをご案内し、スタート後は洗剤についてお知らせします。また、運転の状況に応じたお知らせをする場合もあります。

- 例
- 「こんにちは♪ お洗濯のヒント♪  
カーテンは毛布コースで洗えますよ」
  - 「洗剤量はおよそ0.4杯です」
  - 「残りおよそ3分で洗濯物が取り出せます」……など

お洗濯のヒント♪  
洗濯物は定格容量を  
守って洗濯槽に入れ  
てくださいね。

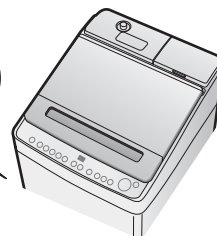

## 「聞いて」ボタンで聞くお知らせ

運転状況や、エコ運転の判定内容 (5 ページ) など、お知らせがあるときは「聞いて」ボタンが点滅します。ボタンを押すと、その内容を聞くことができます。

また、エラー「E・・・/C・・・」やお知らせ「U・・・」などを表示したときにも、その説明が聞けます。

(57, 58 ページ)

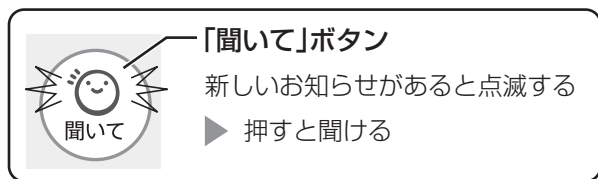

- 例
- 「衣類の種類を判定。しっかり洗いました♪」
  - 「脱水できません。洗濯物をほぐしてください」……など

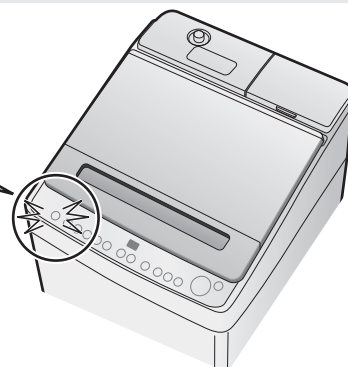

- お知らせを聞いたあと、「聞いて」ボタンが点灯している間は、同じお知らせをくり返し聞けます。
- 運転終了後にお知らせがある場合、15分間「聞いて」ボタンが点滅または点灯します。(この間、自動で電源は切れません。電源を切りたいときは、電源スイッチを押してください)



# 設定を変更する

## 運転内容を変更する

洗い すすぎ 脱水 風乾燥 水量 が、洗い中に変更できます。

1 洗い中に  一時停止する

2 変更したい行程のボタンを選ぶ



3 再スタートする 

対象コース

標準・おうち流・ガンコつけおき・おしゃれ着・シワ抑え・柔軟剤プラス・毛布

- 洗濯物を追加したい場合は入れます。(適切な水量に変更する)

- 変更できる内容は (56 ページ)
- 洗い中でも終わり近くなると、変更できません。
- 以下の変更は、運転が始まるとできません。
  - ・「コース」の変更
  - ・「自動投入」の設定
  - ・「風乾燥」の追加・取り消し
  - ・「ふる水」の設定

## 終了音を消す

終了音を消すと「槽の内側／外側両方を洗浄する場合」のつけおき洗浄終了のお知らせ音も鳴りません。(55 ページ)

スタート後に

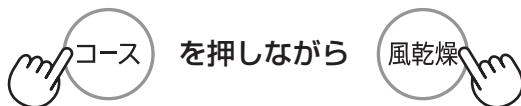



- ▶  終了音は鳴らない
- ▶  終了音が鳴る

## 水量を調整する※

自動的に決まる水量を、多めや少なめに調整できます。

対象コース 標準・おうち流・ガンコつけおき・シワ抑え・柔軟剤プラス

1 電源「切」の状態です  を押しながら 

2  で調整する



3   設定しました

- 記憶して電源が切れます。(AI 標準コースには反映されません)

- 「少なめ」でも洗濯量が多い(10kg[11kg])場合は、53L[58L]になります。
- 最高は53L[58L]、最低は18Lです。

※ チャイルドロック設定により、ふたがロックされている場合は、あらかじめふたのロックをはずしてから操作してください。  
 ([チャイルドロック設定中のふたの開けかた (5 ページ)]参照)

## 音声機能や操作中の音量を調整する※

**1** 電源「切」の状態  
 ふろ水 を押しながら 入/切

工場出荷時の設定

**2** ふろ水 で調整する

音量小 ▶ 標準 ▶ 音量大

**3** スタート一時停止

ビッ♪ 設定しました

● 記憶して電源が切れます。

## 音声機能の自動のお知らせを消す※

電源「切」の状態  
 聞いて を押しながら 入/切

▶ ビーッ♪ 音声発話をしない

▶ ビビッ♪ 音声発話をする

## ほぐし運転をやめる※

脱水後のほぐし運転 (19 ページ) をやめることができます。

電源「切」の状態  
 脱水 を押しながら 入/切

▶ ビーッ♪ ほぐし運転をしない

▶ ビビッ♪ ほぐし運転をする

## エコ運転をやめる※

センサーによる衣類の判定 (5 ページ) をやめることができます。

電源「切」の状態  
 コース を押しながら 入/切

▶ ビーッ♪ エコ運転をしない

▶ ビビッ♪ エコ運転をする

消灯 ECO 点灯 ECO

## すべての設定を初期化する※

工場出荷時の状態に戻ります。シャープクラウドサービスに接続している場合、接続も解除されます。  
 再接続したいときは、別冊の「シャープクラウドサービスガイド」をご覧ください。

**1** 電源「切」の状態  
 水量 を押しながら 入/切

**2** スタート一時停止

3秒以上長押し ▶ 電源が切れる

ビーツ♪ 初期化しました

必要なとき

# 洗濯・脱水槽を清潔に

## 槽クリーン

洗濯物や洗剤などは入れないでください。

パルセーターの裏側や、槽の外側の汚れを、きれいな水で洗い流します。

- お洗濯前など、お手軽に槽クリーン運転できます。



- 運転時間は約3分、使用水量は約3Lです。
- 「ふる水」「予約」は使えません。

### 1 水栓を開け、ふたを閉めて



### 2



運転

槽クリーン終了

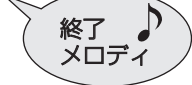

## 槽乾燥

洗濯物を入れしないでください。

洗濯・脱水槽を、30分間送風乾燥します。

- チャイルドロック設定により、ふたがロックされている場合は、あらかじめふたのロックをはずしてから操作してください。（「チャイルドロック設定中のふたの開けかた」[5ページ](#)）参照
- 「予約」は使えません。

### 1 電源「切」の状態ですたを閉めたまま

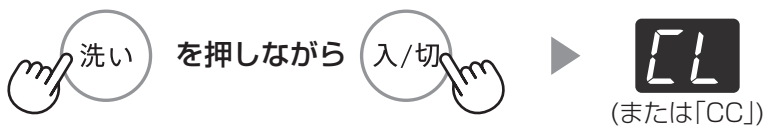

### 2



### 3



運転

槽乾燥終了



## 槽洗浄

槽の内側を洗浄します。

- 槽の汚れやにおいが気になるときにおこなってください。



### 準備

#### 用意するもの

- 洗濯槽クリーナー ES-CN（塩素系・当社別売品 [59ページ](#)）  
または 市販の塩素系洗濯槽クリーナー
- 洗濯槽クリーナーは塩素系をお使いください。酸素系は泡が多量に発生し故障の原因になります。市販のクリーナーをご使用の際は、容器に記載の方法に従ってください。

- 「ふる水」が使えます。 [30ページ](#)
- 「予約」は使えません。
- チャイルドロック設定により、ふたがロックされている場合は、あらかじめふたのロックをはずしてから操作してください。（「チャイルドロック設定中のふたの開けかた」[5ページ](#)）参照
- 運転中は十分に換気してください。
- 運転中に「コース」ボタンを押すと、「CL」で「槽洗浄中」をお知らせします。
- 必要に応じて、「洗い」ボタンでつけおき時間を、「水量」ボタンで水量を変更します。

#### つけおき時間の選びかた

	こんなときに	汚れが気になり始めたら	汚れがひどいとき
洗い(つけおき)時間	<b>2H</b> 2時間	<b>6H</b> 6時間	<b>8H</b> 8時間
運転時間	約2時間45分	約6時間45分	約8時間45分

洗濯機クリーニングサービスもご利用いただけます。(裏表紙)



# 1 水栓を開け、洗濯槽クリーナー(塩素系)を入れて、ふたを閉める

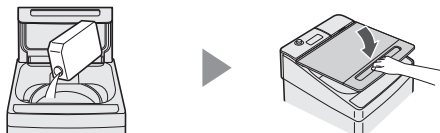

●洗濯物は絶対に入れないでください。

# 2 電源「切」の状態

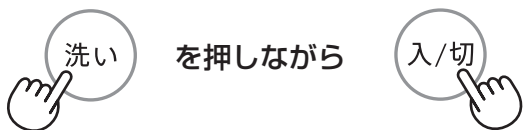

▶ **CL** 槽の内側を洗浄するモード(CL)に設定  
●表示が「CC」\*になったときは、「コース」ボタンを押して「CL」に変更してください。  
※「CC」は「内側/外側両方」を洗浄するモードです。

▶ **6H** 約5秒後「6H」に変わる  
●必要に応じて洗い(つけおき)時間が変更できます。  
**36 ページ**

# 3 スタート一時停止

●給水を開始して槽洗浄が始まる。  
(つけおきと弱いかくはんをくり返して洗浄します)

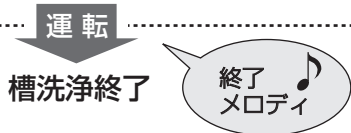

槽洗浄をおこなっても、においが気になるときは

排水口からにおいが出ている場合があります

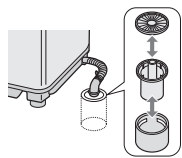

▶排水口をお掃除してください。(38 ページ)

改善しない場合は

槽の「内側/外側両方」を洗浄する方法もあります。



穴あり槽 穴なし槽

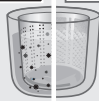

本機は穴なし槽のため、運転中は槽の内側のみに水がたまります。槽の外側の黒カビや汚れがお洗濯の水に混入しない構造ですが、においが気になるときは、槽の外側も洗浄することで、改善する場合があります。

- ▶ 用意するものは・・・
  - 洗濯槽クリーナーES-CN (塩素系・当社別売品) (59 ページ)
  - バケツなど、水を受けるもの
- ▶ 洗浄のしかたは・・・
  - 洗濯槽クリーナーの説明書や、「こんなときは? (55 ページ)」をご覧ください。
  - シャープホームページのサポートページでもご案内しています。

■ 槽の「内側/外側両方」の洗浄のしかた

[https://jp.sharp/support/washer/info/tank\\_cleaning.pdf](https://jp.sharp/support/washer/info/tank_cleaning.pdf)



■ ビジュアルガイド (槽洗浄のしかた)

<https://jp.sharp/support/washer/visualguide.html>



ご希望により、有料で槽洗浄させていただきます。お買いあげの販売店、または、お客様ご相談窓口にお問い合わせください。

必要なとき

# お手入れする

- はずした部品は必ず取り付けて運転してください。  
【洗濯物や製品を傷めたり故障の原因】
- フィルター類は消耗品です。破れたときは、お買いあげの販売店でお求めください。

## お手入れする部分

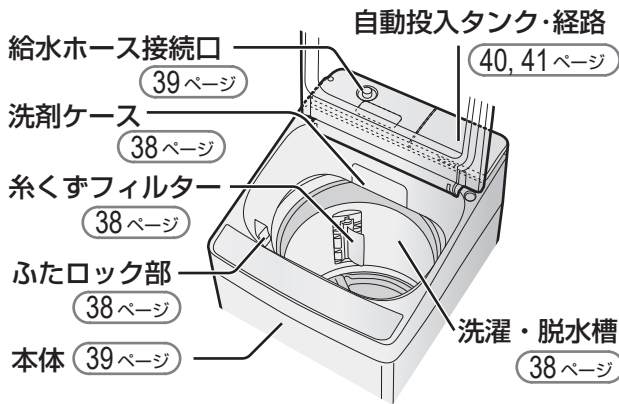

## 洗濯・脱水槽(ステンレス槽)【使うたびに】

水を含ませたやわらかい布で拭く

- さびに気付いたら、市販のステンレス用(台所用)洗剤で拭き取る。
- 槽の内側に白い線(洗剤成分と水中の成分が結合したものが付くことがあります。放置するとこびり付くことがあります。気になる場合は、以下の方法をお試しください。液体洗剤を使う/水量やすすぎ回数を増やす/注水すぎを利用する。(56, 57 ページ)
- 槽洗浄もご利用ください。(36, 37 ページ)

## 洗剤ケース【使うたびに】

はずして水洗いし、水分を拭き取る

### はずしかた

- 止まるまで引き出し、斜め上に持ち上げてはずす。
- カバーもはずして洗う。

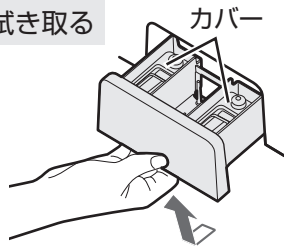

### 取り付けかた

- カバーを元の位置に取り付ける。
- 斜め上からはめてまっすぐ押し込む。

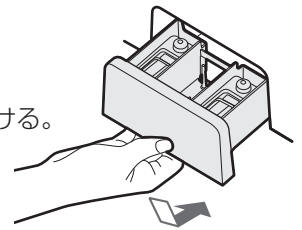

## 糸くずフィルター【使うたびに】

はずして掃除する【目詰まりするとネットが破れたり糸くずが取れにくくなる原因】

### はずしかた

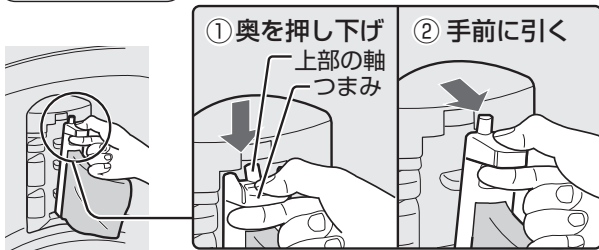

つまみの奥を押し下げると上部の軸がはずれ、糸くずフィルターを取り出せる。裏返して糸くずを取り除く。

### 取り付けかた

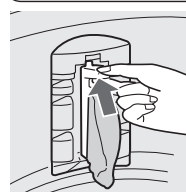

下部の軸を穴に差し込んでから上部を押し込む。

- 上下を確認のうえ、取り付けてください。

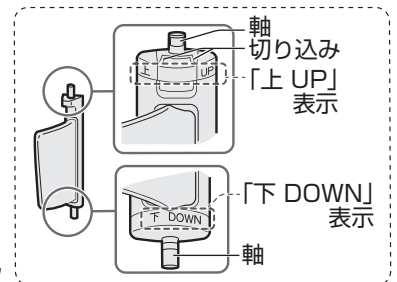

ビジュアルガイドでもご案内しています 裏表紙

## 排水口【設置前は必ず/定期的に/「E3」を表示したとき】

はずして掃除する【糸くずがたまると、においや水漏れの原因】

排水口からホースをはずすときは、ぞうきんなどを添えてください。ホースから残水が出ることがあります。

- ① 排水口からホースをはずす
- ② 上部の部品から順にはずして、水洗いする(糸くずは取り除く)
- ③ 元の状態に戻す

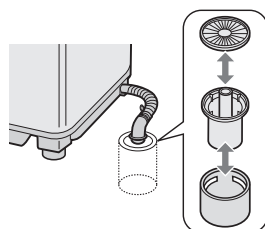

## ふたロック部【汚れたら】

洗剤や柔軟剤が付いたら綿棒などで拭き取る【汚れると、ふたロック故障の原因】

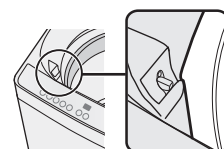

ふたロック部



警告



本体各部に水をかけない  
【ショート・感電の原因】

## 本体【汚れたら】

水を含ませたやわらかい布で拭き取る

- クレンザー・シンナー・ベンジン・アルコール・灯油・化学ぞうきん・ガラスクリーナーなどは使わない。【プラスチック部などが傷む原因】
- 本体やふたなどのプラスチック部や金属部に、洗剤・柔軟剤・漂白剤・洗濯槽クリーナーなどが付いたときは、すぐに水を含ませたやわらかい布で拭き取る。【放置すると傷む原因】

## 給水ホース接続口【水の出が悪くなったら】

給水ホースをはずして、フィルターのごみを歯ブラシなどで取り除く

- お手入れ前に給水ホースの水を抜く。(48ページ)
- お手入れが終わった後など、給水ホースを再び取り付ける際には、水漏れなどを防ぐため(47, 48ページ)をご覧くださいのうえ、確実に接続してください。

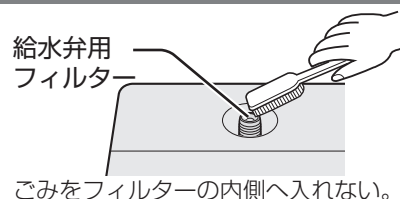

給水弁用フィルターは必ず取り付ける。

- 給水弁にごみが入って故障することがあります。破れたり、ごみが取れなくなったときは、別売の給水弁用フィルターをお買い求めください。(59ページ)
- 井戸水をご使用の場合は、水中の不純物がたまりやすいため、こまめにお手入れしてください。
- フィルターは先の細いラジオペンチなどで引き出せます。取り付けるときは、必ず奥まで差し込みます。【確実に取り付けないと、給水弁故障の原因】

## ふる水ポンプ

「ふる水」機能を利用される際は、別売の「ふる水ポンプセット」をお求めください。(59ページ)

必ず、ポンプのコードを洗濯機本体からはずしておこなってください。(偶発的な回転によるけがを防止)

## カバー・フィルター【2～3回の使用ごとに】

カバーとフィルターをはずし、水中で洗う

- カバーやフィルターをはずしたままで使用しない。【内部で詰まりポンプ故障の原因】

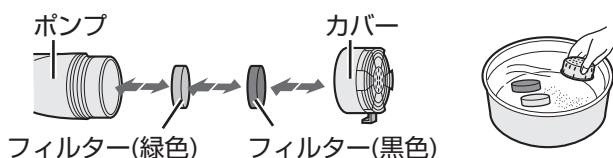

## ふる水ホース内部【汚れが気になったら】

# 1

- ① ふる水ホースやコードを洗濯機からはずす
- ② カバーとフィルターをはずす
- ③ コードのプラグに袋などをかぶせる
- ④ 洗濯バサミなどでつぎて部を固定する

# 2

- 薄めた洗濯槽クリーナーを注ぐ
- 洗濯槽クリーナーが手・衣類などに付かないようにご注意ください。

6～12時間  
つけおき

# 3

- 最大水量に合わせ、ふる水を給水してホースをすすぐ(30, 31ページ)
- 最大水量まで給水したら排水し、もう一度くり返す。

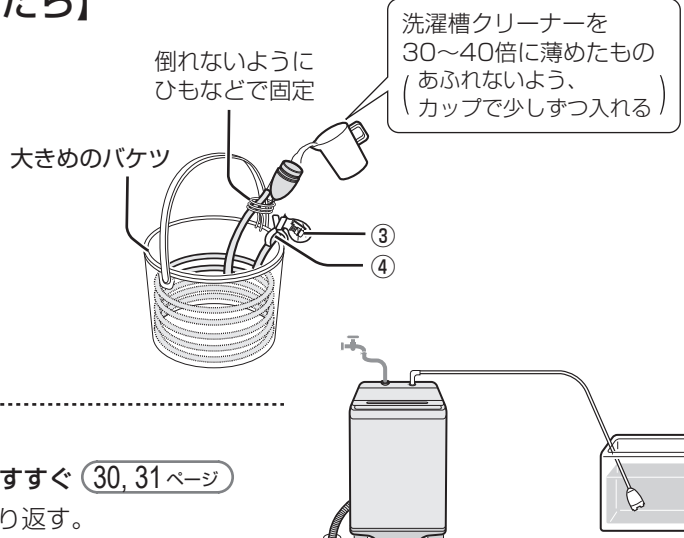

必要なとき

# お手入れする

## 自動投入タンク・経路【6か月ごとに/洗剤や柔軟剤の種類を変えるときなどに】

以下のような場合にも、お手入れしてください。

- 自動投入を1か月以上使わなかったとき
- 透明窓を開けたまま放置したときなど、長期間空気に触れたとき
- 洗剤と柔軟剤を入れ間違えて運転したとき
- タンク内の液体合成洗剤や柔軟剤がゼリー状になっているとき

### 1 タンクの取っ手を起こして真上に引き上げる

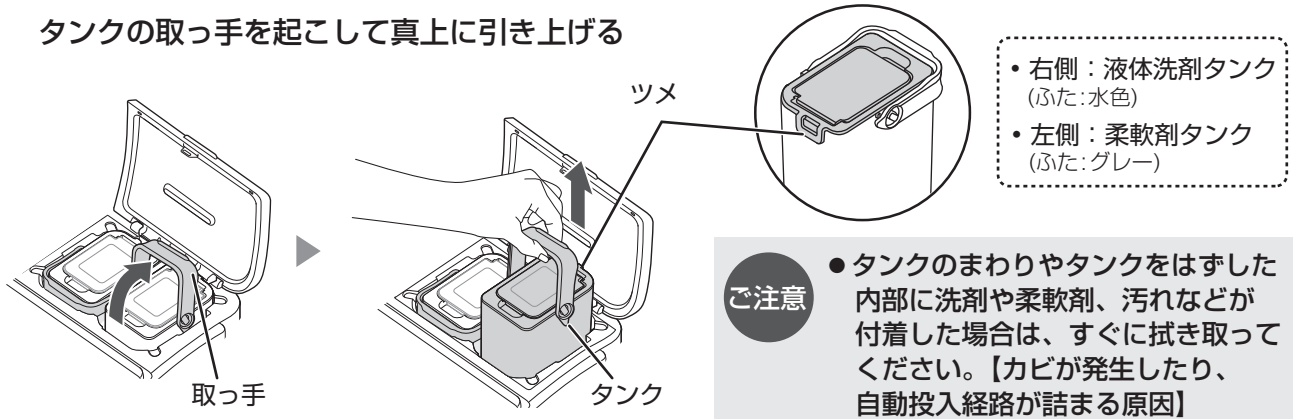

### 2 ① ツメを押し上げてふたをはずし、タンクやふたを水洗いする ② タンクをはずした内部は、水を含ませたやわらかい布で拭く

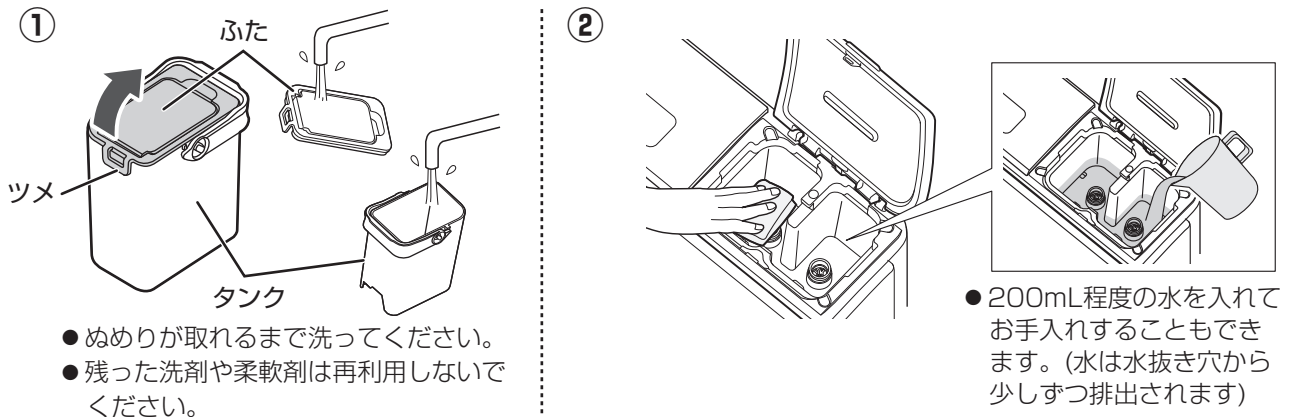

### 3 ふたを取り付けてタンクに水を入れ、元の位置に取り付ける

- ふたはそれぞれのタンクに取り付けてください。逆には取り付けできません。
- 取っ手を倒して、しっかり取り付けてください。

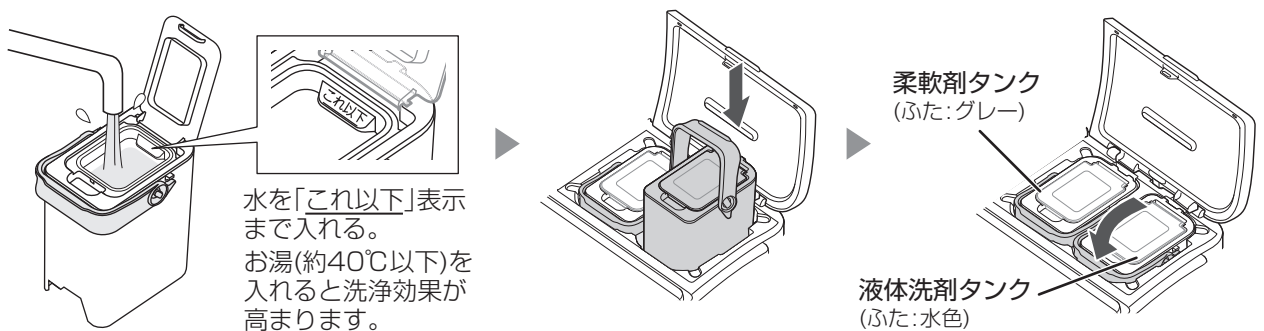



警告



本体各部に水をかけない  
【ショート・感電の原因】

## 4 以下の手順で経路を洗浄する

- ① 水栓を開けて、電源を入れる



●洗濯物はいれないでください。

- ② 「自動投入」ボタンを3秒以上長押しする

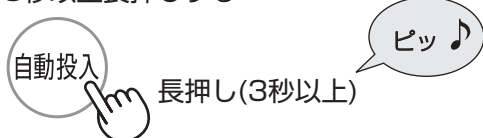

長押し(3秒以上)

▶ 「自動投入経路の洗浄モード」に入る

- ③ 「自動投入」ボタンで  
洗浄したいタンク・経路を選ぶ

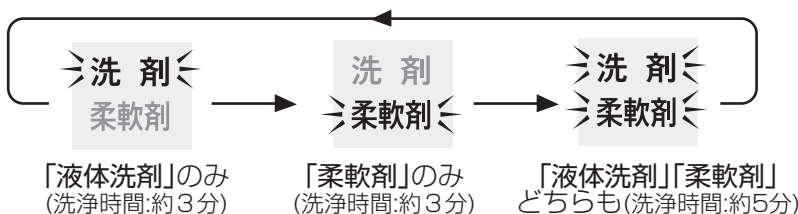

- ④ スタートする



運転

- ⑤ お手入れ運転終了



▶ タンクを取り出して水を捨て、水分を拭き取る。

## 5 タンクを元の位置に取り付け、 タンクに洗剤や柔軟剤を入れてから、 自動投入部ふたを閉める

ご注意

●お手入れ後は、必ずタンクを取り付ける。  
【自動投入されない原因】

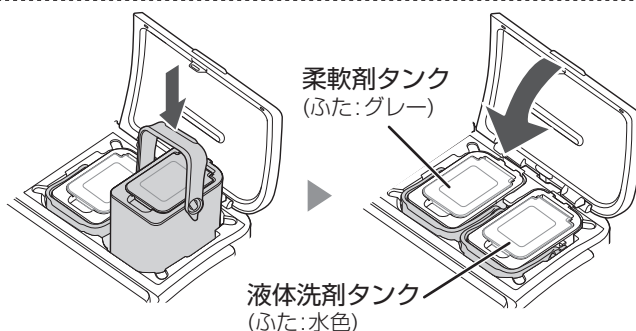

必要なとき

ワンポイント  
アドバイス

タンクフィルターが詰まっているときは・・・ ▶ はずして洗うことができます。

- ① フィルターキャップと  
タンクフィルターをはずす

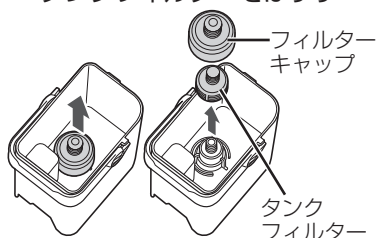

- ② 水洗いする

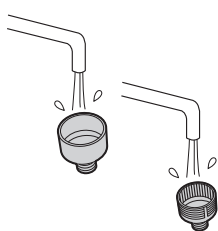

- ③ 元の位置に取り付ける

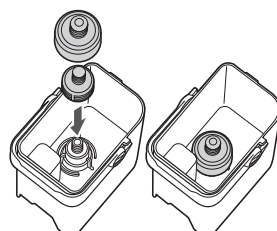

ご注意

●お手入れ後は、必ず  
タンクフィルターと  
フィルターキャップを  
取り付ける。  
【自動投入されない原因】

# お手入れする

## 凍結を防ぐために

凍るおそれのある場所には設置しないでください。



水栓を閉じて給水ホースやふる水ポンプをはずし、ホースと槽内の水を十分に排水する。

(給水ホースのはずしかたは [48ページ](#))



### 凍結したときは

- 水栓と接続部は、蒸しタオルで包む

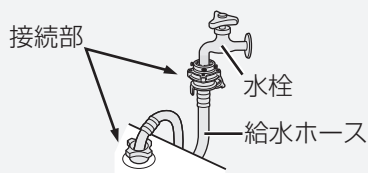

- 約40℃のお湯を入れ、10分程度放置する



- 給水ホースやふる水ホースは、約40℃のお湯につける。



# 設置のしかた

設置はお客様がおこなわず、販売店か設置業者にご依頼ください。指定の付属品や別売品を使わなかったり、取扱説明書どおりに設置や接続、試運転をおこなわず事故や損害が生じた場合、保証の対象外となります。

## 据え付け場所を確認する

据え付けやアース工事などに要する費用は、販売店にご相談ください。

### 警告

- ⊘ 浴室など湿気が多い所や風雨にさらされる場所に置かない  
【感電や漏電による火災や故障の原因】
- ❗ 本体を高くし手足が洗濯機の下に入る場合は、安全のため付属の底カバーを使用する  
【回転部などがありけがや感電の原因】

- 据え付け前に排水口を掃除する  
【排水が悪くなったり異臭の原因】

- 設置後も定期的にお掃除してください。

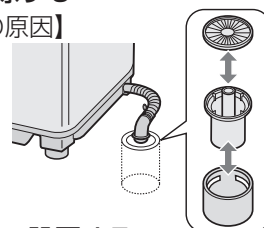

- 壁などから2cm以上離して設置する
  - 水栓からも離してください。
- ラジオ、テレビなどは本体からできるだけ離す  
【雑音や映像の乱れの原因】

### ● 次のような所に設置しない

- 凍るおそれのある所  
【残水の凍結による故障や異常動作、異音等の原因】
- 直射日光のあたる所  
【紫外線でプラスチックが傷み破損したり、変形や故障の原因】
- タイルなどのすべりやすい床、ベランダや弱い床、平らでない所  
【振動や騒音が大きくなったり床を傷める原因】
- ブロックやレンガ、角材の上やキャスター付きの台など不安定な所  
【振動や騒音、本体が転倒してけがの原因】



キャスター付きの台



凹凸のある防水パン

## 設置される方へ

「設置のしかた」を必ずお読みになり、正しく設置してください。不具合のないことを確かめてからご使用になる方へお渡しく下さい。

同梱の付属品 **6 ページ** をお確かめのうえ、切った排水ホース、余った脚スペーサーや未使用の底カバーなどは、ご使用になる方へお渡しく下さい。

## 水栓を確認する

適した水栓

**横水栓**



先端の傷に注意  
【水漏れの原因】

- 水栓つぎてを取り付けてご使用ください。(47 ページ)

---

**分岐水栓**



洗濯機専用として使えます。

- 水栓つぎては不要です。

適さない水栓

**市販の洗濯機用ニップル（オートストッパー付き）に付け替えてください。**

- 水栓つぎては不要です。

**自在水栓**



ここから水漏れ

▶ **直形ノズル**

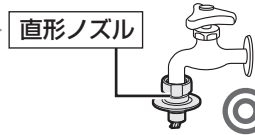

**万能ホーム水栓**

先端が弱く、はずれるおそれ



▶ **L形ノズル**

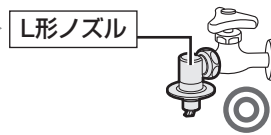

- 日本電機工業会規格JEM1206準拠の水栓をご使用ください。ご不明な場合は、水栓メーカーにお問い合わせください。
- 水栓にレバーをかけるツバのないものは使わないでください。【水漏れの原因】
- 埋め込み水栓には、日本電機工業会規格JEM1206対応であっても、レバーが確実にかけられなかったり、しっかり差し込めない場合があります。水栓メーカーにお問い合わせください。

## 排水口の位置と防水パンを確認する

設置場所によっては別売の真下排水つぎてセットが必要になる場合があります。(59 ページ)

- 使いかたは、真下排水つぎてセットの説明書をご覧ください。

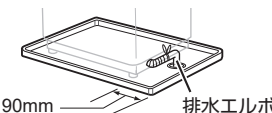
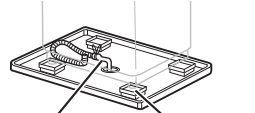
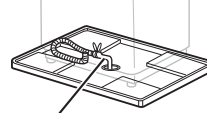
排水口の位置	本体の真下以外		本体の真下	
	設置場所	防水パン／床に直置き	台のない防水パン／床に直置き	台付きの防水パン（四隅が高い）
防水パンの幅(内寸)	610mm以上	580mm以上 排水ホースは左から出す		
防水パンの形状	 90mm 排水エルボ	 真下排水つぎて 据付脚(4カ所)	 真下排水つぎて	
排水エルボ付きの防水パンの場合は、排水エルボをはずして真下排水つぎてを使用する				
真下排水つぎてセット (真下排水つぎて+据付脚)	—(不要)	○(必要)	○(必要) (真下排水つぎてのみ使用)	
排水ホース引き回し時の注意点	本体に接触させない 【異音の原因】	本体の底より高くしない 【機構部に接触し、異音や水漏れの原因】		

- 本体の下に手足が入るすき間が生じる場合は、安全のため付属の底カバーを取り付けてください。詳細は、底カバーに同梱の取付説明書をご確認ください。(6 ページ)



必要なとき

# 設置のしかた

## 排水ホースを接続する

### 準備

- 排水口に糸くずなどがたまっていないか、接続前に確認する【排水に時間がかかったり途中で止まる原因】
- 排水口は定期的を確認します。

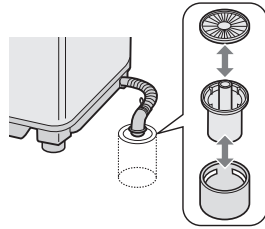

- 排水ホースを本体や脚で敷きこまない。
- 排水口からはずれないように、しっかり接続する。【水が床へ流れる原因】
- 排水ホースが鋭利な角に触れないようにする。【ホースに穴があく原因】

## 1 正面を上にして静かに倒して、キャップを抜く

- 本体を倒す前に、液体洗剤タンクと柔軟剤タンクをはずしてください。また、ふた(ガラス面)が開かないように、テープなどで固定してください。【破損や故障、けがの原因】
- ホースに工場テスト時の水が残っていることがあります。キャップはぞうきんなどをあてがってはすすことをおすすめします。

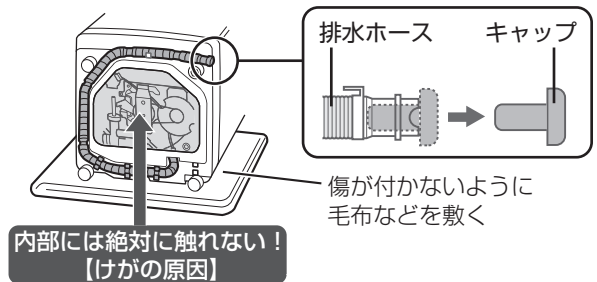

## 2 ホースの取出し方向を替える

- 排水口の位置に合わせ、下図を参考に取り出します。
- 印は「ホース固定部」です。確実に固定します。【振動でホースに穴があく原因】

取出し方向	左	右	左前	右前	うしろ
のホース <sup>※1</sup> 長さ	約0.8m	約1.1m	約0.4m	約0.6m	約1.0m
ホース固定部					

- ※1 取出し方向によって、本体から取り出せる長さが変わります。
- ※2 設置場所が狭い場合、左側面などは、排水口が底面の溝部に位置するように、本体を寄せられます。
- ※3 この位置は本体の下に収納できません。

▶ 本体を高くし手足が洗濯機の下に入る場合は、付属の底カバーを取り付ける (6 ページ)

(本体を高くしない場合も取り付けられます)

- SW10Kは「B」の刻印、SW11Kは「C」の刻印のある穴にねじ留めしてください。

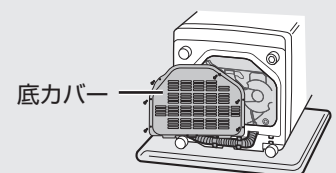

## 3 本体を起こし、排水ホースを排水口に差し込む

- ホースの外径は約4cmです。
- 排水口の位置を確かめながら設置します。

本体の下にホースを  
押し込まないで！  
異音や水漏れの原因に  
なります！



## 排水ホースの処理について確認する

### ● 排水ホースの位置が高い

必ず水平(高さ10cm以下)に設置してください。  
【給水が止まらない、運転が止まる、脱水中の異音などの原因】

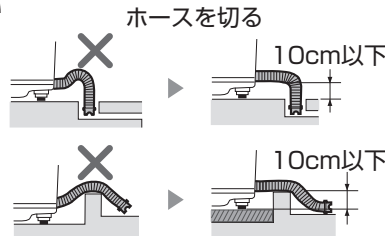

### ● 排水口が本体の下

別売の真下排水つぎてセットを使います。

59ページ

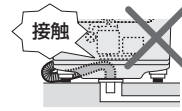

水が入ると機構部が下がって、排水ホースに接触する場合があります。

【ホースがつぶれたり、機構部や床に当たって異音や水漏れの原因】

### ● 排水ホースが短い

内径3cm以上、長さ1.5m以下のホースで延長できます。  
(延長後の長さは3m以内)

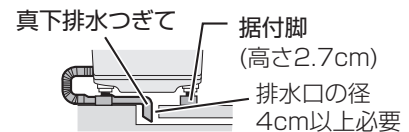

### ● 排水ホースが長い場合、くびれた部分の中央ラインで切ることができます。

- 先端のスリーブやフックを差し替えます。  
(フックは、先端にいちばん近くくびれ部分を切ったときのみ)

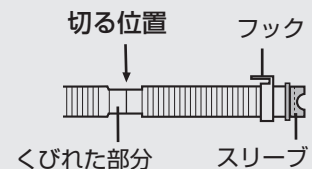

### ● 切ったホースは必ず保管してください。

ご転居や、槽の「内側/外側両方」を洗浄する (37, 55 ページ) 際、必要になる場合があります。そのときは、別売の「排水ホースつぎてセット」で、元の長さに戻すことができます。

上記に示す位置以外を切った場合は、別売の「延長用排水ホース」で延長してください。

## 電源とアースを確認する



アースを確実に取り付ける  
【故障や漏電のとき、感電の原因】

- 電源は本機1台につき交流100V、定格15A以上で使用してください。
- アース工事(D種接地工事)をしたコンセントを使用し、本機のアースを確実に取り付けてください。また、漏電遮断器の取り付けもおすすめします。
- アース線を接続するときは、電源プラグをコンセントから抜いた状態で接続してください。

### ● アース端子がある場合



### ● アース端子がない場合

電気工事士によるD種接地工事が必要です。お買いあげの販売店、または最寄りの電気工事店にご依頼ください。  
(工事の費用は販売店にご相談ください)

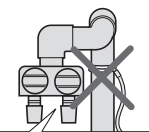

ガス管などにつながらない!

ガス管や水道管、電話や避雷針のアース線には絶対に接続しないでください。(法令で禁止されています)

## 衣類乾燥機を使用する場合

衣類乾燥機を使用したい場合は、販売店にご相談ください

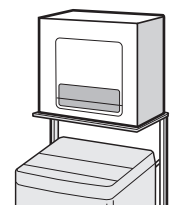

必要なとき

# 設置のしかた

## 水平に設置する

がたつきをなくし、水平に設置する。  
【がたつきや傾きは、大きな振動や運転が途中で止まる原因】

### 1 がたつきをなくす (4カ所の脚が浮かないよう、調節してください)

調節脚(右前1カ所)で調節する。

- ① 固定ねじをゆるめる。
- ② 調節脚を回して脚の高さを調節する。
- ③ 固定ねじで確実にしめ付ける。【しめ付け不足は振動の原因】

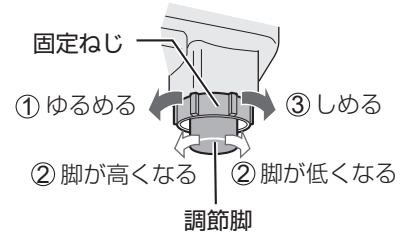

### 2 水準器を確認

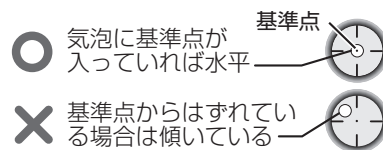
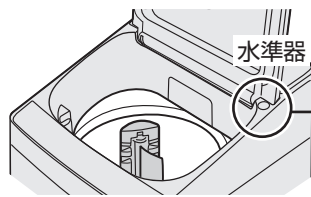

### 3 脚スペーサーで水平に

気泡の逆側を高くする。

#### 使いかた

- 固定脚に接着テープを貼り付け、脚スペーサーを取り付ける。
- 付属の脚スペーサー(6mm 2個)で調節できない場合は、別売の脚スペーサーセットをお求めください。

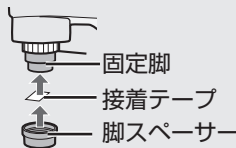

#### (別売品)脚スペーサーセット (59ページ)

- 6mm、3mm各2個入
- 重ねる場合は3mmを下に。(逆にするとすき間ができ、正確な高さになりません)

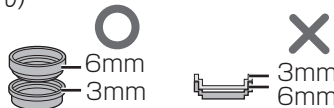

#### 例 脚スペーサーの使用例

うしろが高い

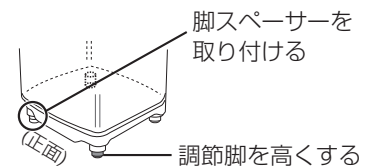

右が高い

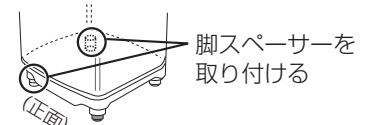

左が高い

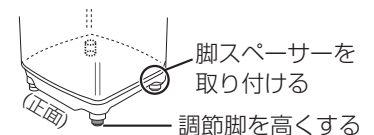

前が高い

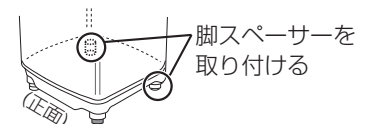

### 4 本体上部の対角を押さえながら揺り動かし、がたつかないことを確認する

がたつく場合は再度調節脚で調節し、水準器で確認する。





給水ホースの接続を定期的を確認する  
【長期ご使用による接続部のゆるみなどで水漏れして思わぬ被害を招く原因】

## 給水ホースを取り付ける

給水ホースは、付属の新品を使う。  
【古いものを使うと、水漏れの原因】

### 1 本体側に給水ホースを接続する

- ① 袋ナットと給水ホース接続口を傾きがないように水平に合わせる。
- ② 給水ホースが動かないように片手で押さえ、袋ナットを強く締め付ける。

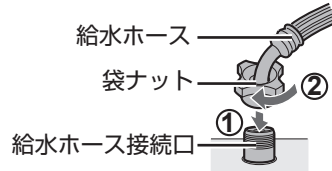

- 給水ホースを回して追い締めをしない。  
【過度な締め付けによる水漏れの原因】

### 2 水栓側に給水ホースを接続する

横水栓 (43 ページ) の場合は  
接続前に、付属の水栓つぎてを取り付けてください。(下記参照)

#### 接続前に

水栓先端に傷や汚れなどがないことを確認する  
・汚れが取れなかったり傷やさびがある場合は水栓を取り替えてください。



傷、汚れなど  
【水漏れの原因】

水を含ませたやわらかい布で先端を軽くぬらす

- ・ホース内のパッキン(黒)のすべりをよくして、ねじれを防ぎます。

スライダーを引き下げながら①水栓側にまっすぐ、「カチッ」とロックレバーが掛かるまで②ゆっくり差し込む②

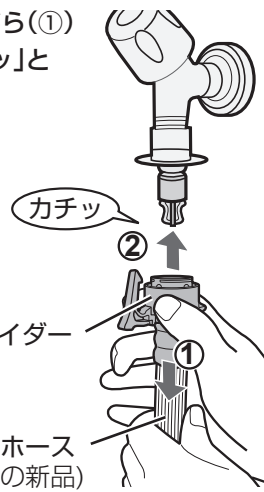

#### 接続後は

ロックレバーが、水栓側のツバに確実に掛かっていることを確認してください。

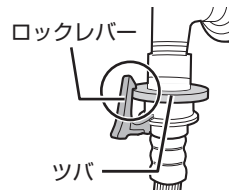

### 3 取り付け具合を確認・点検する

**本体側** ● 給水ホース接続部の傾き・ぐらつき・ゆるみがないか確かめる。【水漏れの原因】



袋ナットが傾いてないことを確認。



袋ナットのゆるみやホースの根元のぐらつきがないことを確認。

**水栓側** ● ホースを引っ張り、傾き・ぐらつき・ゆるみなどがなく取り付けられていることを確かめる。

- 水栓を開け、水漏れしないか確認する。水漏れしたときは、給水ホースをいったんはずして、取り付け直してください。(はずしかたは (48 ページ))

#### 【横水栓の場合】 水栓つぎて(付属)の取り付けかた

・すでに付いている場合も、必ず付属の新品を取り付けてください。

#### ① ねじ(4本)をゆるめて水栓に当てる。

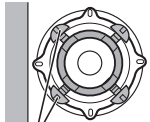

ねじを水栓の径までゆるめて、中央に押し当てる。

#### 壁側のねじ

- 壁側のねじをあらかじめ調整しておくことで取り付けやすくなります。
- 水栓の径が大きい(16mm以上)ときは、つぎてリングをはずします。



#### ② まっすぐに押し当てながら、ねじを均等にしっかり締め付ける。

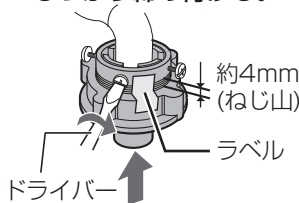

- ・水栓つぎては、傾きやゆるみなく、水栓の中央にしっかり固定してください。
- ・付け直すときは、ねじ山が4mm程度見える状態までいったんゆるめてください。

#### ③ ラベルをはがし、ねじ山が1~2mm程度になるまで、締め付けボディを強く締める。

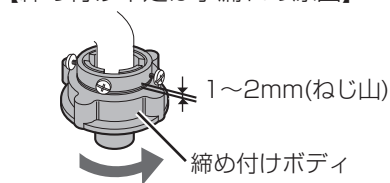

必要なとき

# 設置のしかた

## 給水ホースのはずしかた

**1** ふたを閉めたまま水栓を閉じて電源を入れ



- はずすときに水が飛び散るのを防ぐため上記の運転でホース内の水を抜きます。

**2** 給水ホースをはずす

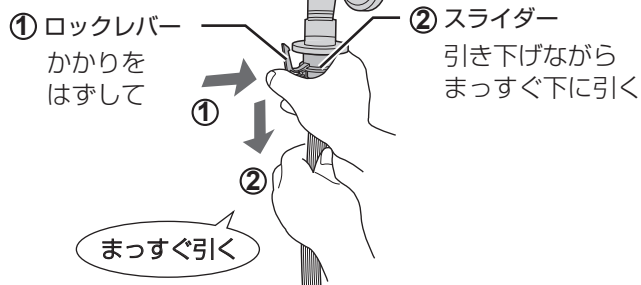

- ホース内に水が残っていますので、容器などで受けてください。

ご注意

給水ホースは、正しく取り付けないと、**水漏れの原因**になります。以下にご注意ください！

- 給水ホースや水栓つぎては、付属の新品か別売品を使う。(6, 59 ページ)
  - ・すでに付いている場合も新しいものに取り替えてください。
- 取り付け前に、水栓の先端を確認する。
  - ・汚れなどが付着している場合は、取り除いてください。
  - ・先端に傷やさび、メッキのはがれなどがある場合は、新しいものに取り替えてください。
- ホースの抜き差しは、まっすぐ、ゆっくりとおこなう。
  - ・水漏れの原因となるホース内のパッキン(黒)の傷付きやねじれを防ぎます。
- ホースや接続部分などに、無理な力がかかったり、折れ曲がりがないように取り付ける。
  - ・ホースが短い場合は、別売の延長用給水ホースで延長してください。(59ページ)

斜めに抜き差しすると、オートストッパー付き水栓先端のレバーでパッキンを傷つけ、水漏れすることがあります。特にご注意ください。

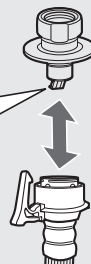

## 試運転する

設置後、必ず実施してください。

運転中に、本体、給水ホースや排水ホースの接続部、排水口などから、水漏れや異音・異常な振動がないことを確認する。

- 洗濯・脱水槽には何も入れないでください。
- 脱水時、高速運転になるまでの間に一時的に振動が大きくなるありますが、異常ではありません。

**1** 毛布コース、洗い「5分」に設定



- 水漏れ、異音などがないことを確認してください。

**2** 標準コース、脱水「3分」に設定



- 水漏れや異音、異常な振動などがないことを確認してください。

# 保証とアフターサービス

## 修理を依頼されるときは

### 出張修理

- 1 「こんなときは？」(50~55ページ)や「お知らせ表示・エラー表示」(57, 58ページ)などをお調べください。
- 2 それでも異常があるときは使用をやめて、まず水栓を閉じ、必ず電源プラグを抜いてください。
- 3 お買いあげの販売店に下記をお知らせください。

- ・品名：全自動電気洗濯機
- ・形名：(本書の表紙に記載の形名)
- ・お買いあげ年月日 ・故障の状態(具体的に)
- ・ご住所 ・お名前 ・電話番号 ・ご訪問希望日

### 便利メモ お買いあげの際に記入されると便利です

販売店名	( )	—
電話	( )	( )
お買いあげ日	年	月 日

### 保証期間中

修理に際しましては保証書をご提示ください。保証書の規定に従って修理させていただきます。

### 保証期間が過ぎているときは

修理すれば使用できる場合には、ご希望により有料で修理させていただきます。

### 修理料金

下記内容で構成されています。

技術料	故障した製品を正常に修復するための料金
部品代	修理に使用した部品代金
出張料	製品のある場所へ技術者を派遣する場合の料金

## 保証書(裏表紙)

保証期間…お買いあげの日から1年間です。

製品が原因ではない誤使用や外部に原因がある場合の修理は、保証期間中でも有料となります。詳しくは保証書をご確認ください。お買いあげの製品が故障により使用できなかったことによる損害については補償いたしません。以下の消耗品は保証期間内でも「有料」とさせていただきます。

- ・糸くずフィルター

## 補修用性能部品の保有期間

当社は、全自動電気洗濯機の補修用性能部品を製品の製造打切後、7年保有しています。補修用性能部品とは、その製品の機能を維持するために必要な部品です。製品の保証期間内であっても、弊社が定める当該製品の製造打切り後の補修用性能部品保有期間が満了し、かつ部品が手配できない場合は修理をお引き受けできないことがあります。

### 部品について

環境への配慮のため、修理に際して再生部品・代替部品を使用する場合があります。また、修理後、交換した部品は当社が任意に回収のうえ適切に処理いたします。

## お客様ご相談窓口のご案内

修理・使いかた・お手入れ・お買い物などのご相談・ご依頼、および万一、製品による事故が発生した場合は、お買いあげの販売店、または下記窓口にお問い合わせください。

エラー表示でお困りのときは、表示した内容をメモしてお伝えいただくこと、よりよい対応方法をご案内できます。



### 【会員サービス】「COCORO MEMBERS」入会で製品情報を上手に活用

ご愛用製品を「MY家電登録」いただくと、別売品やお手入れ方法などサポート情報が手軽にご利用いただけます。

<https://jp.sharp/support/sp/cocoro/cocoro.html>

COCORO MEMBERS  
MY家電登録はこちら



### いつでも便利なWebサービス【シャープオンラインサポート】

ご質問やお困りごとは、気軽にアクセス、しっかりアシスト！

シャープ お問い合わせ 洗濯機 **検索**  
<https://jp.sharp/support/washer/>

修理のご依頼、進捗確認はWebで！

シャープ 修理相談 **検索**  
<https://jp.sharp/support/repair.html>

お問い合わせはこちら



修理のお申し込みはこちら



### 使いかた・お手入れなどのご相談窓口

おかけ間違いのないようご注意ください。

#### 受付時間

(年末年始を除く)

●月曜～土曜：9:00～18:00 ●日曜・祝日：9:00～17:00

固定電話からは、フリーダイヤル

**0120-078-178**

携帯電話からは、ナビダイヤル

**0570-550-449**

■フリーダイヤル・ナビダイヤルがご利用いただけない場合は…

電話	FAX
<b>050-3852-5405</b>	<b>06-6792-5993</b>
〒581-8585 大阪府八尾市北亀井町3丁目1番72号	



### 修理に関するご相談窓口

おかけ間違いのないようご注意ください。

#### 受付時間

(年末年始を除く)

●月曜～土曜：9:00～20:00 ●日曜・祝日：9:00～17:00

固定電話からは、フリーダイヤル

**0120-02-4649**

携帯電話からは、ナビダイヤル

**0570-550-447**

■フリーダイヤル・ナビダイヤルがご利用いただけない場合は…

電話	FAX
<b>050-3852-5520</b>	<b>06-7732-8086</b>
〒581-8585 大阪府八尾市北亀井町3丁目1番72号	

●所在地・電話番号・受付時間などについては、変更になることがあります。2K2506

#### ■QRコードについて

スマートフォンやタブレット端末のバーコードリーダーで読み取ってください。(読み取れない場合は近傍に表記のアドレスを直接入力してください)誘導されるサイトおよび動画の視聴は無料ですが、通信料金はお客様のご負担になります。QRコードは株式会社デンソーウェーブの登録商標です。

#### ■ご相談窓口におけるお客様の個人情報のお取り扱いについて

シャープ株式会社および関係会社は、お客様の個人情報をご相談対応や修理対応などに利用させていただいております。個人情報は適切に管理し、修理業務等を委託する場合や正当な理由がある場合を除き、第三者に開示・提供いたしません。

個人情報の取扱いの詳細については、<https://corporate.jp.sharp/privacy/index-j.html> をご参照ください。

### 廃棄時にご注意

2001年4月施行の家電リサイクル法ではお客様がご使用済みの電気洗濯機を廃棄される場合は収集・運搬料金と再商品化等料金をお支払いいただき、対象品を販売店や市町村へ適正に引き渡すことが求められています。

### 一般家庭用以外の目的でご使用になる場合

理容院や美容院・寮・病院など、一日の使用時間が一般家庭に比べて極端に長い場合や、薬品が付着した衣類を洗濯や乾燥する場合には、短期間で部品の交換が必要になることがあります。この場合は、保証期間の対象になりませんので、原則として有料修理となります。お買いあげの販売店にご相談のうえ、定期的な点検を受けてお使いになることをおすすめします。

# 長期使用製品安全表示制度に基づく 本体表示について

## 本体への表示内容

経年劣化により危害の発生が高まるおそれがあることを注意喚起するために、電気用品安全法で義務付けられた以下の表示を本体におこなっています。

【製造年】(本体に西暦4桁で表示してあります)

	<p><b>【設計上の標準使用期間】7年</b> 設計上の標準使用期間を超えてお使いいただいた場合は、経年劣化による発火・けがなどの事故に至るおそれがあります。</p>
---	--

## 設計上の標準使用期間とは

- 運転時間や温湿度など、右記の標準的な使用条件に基づく経年劣化に対して、製造した年から安全上支障なく使用することができる標準的な期間です。
- 設計上の標準使用期間は無償保証期間とは異なります。また、一般的な故障を保証するものでもありません。

## ■標準的な使用条件 JIS C 9921-4による

区分	項目	条件
環境条件	電 圧	単相100V
	周波数	50Hz/60Hz
	温 度	20℃
	湿 度	65%
負荷条件	負 荷	標準容量
	コ ー ス	標準コース
	給水圧力	0.03~0.8MPa
	給湯・給水温度	20±15℃
使用時間 および 回数	1日の平均使用回数	1.5回
	1回の使用時間	標準コースの時間
	1年間の使用日数	365日
	1年間の使用回数	1.5回×365日=547.5回/年

**経年劣化とは** 長期間にわたる使用や放置に伴い生ずる劣化をいいます。

- 設置状況や環境、使用頻度が上記の条件と異なる場合、または、本来の使用目的以外でご使用された場合は、設計上の標準使用期間より短い期間で故障したり経年劣化による発火・けがなどの事故に至るおそれがあります。

# こんなときは？

こんなときは	ご確認ください	参照ページ																							
衣類の仕上がり	衣類が変色する (黄ばみ・黒ずみ・色移り)	● 変色はさまざまな要因で起こります。																							
		<table border="1"> <thead> <tr> <th rowspan="2"></th> <th rowspan="2">変色の要因</th> <th colspan="2">対処方法</th> </tr> <tr> <th>お試しください</th> <th>変色した衣類は</th> </tr> </thead> <tbody> <tr> <td>柔軟剤</td> <td>● 水に溶けにくく高濃度で付着すると、局部的なしみになりやすいものもあります。 ● 入れ過ぎていませんか。(衣類に直接かかると同様のしみになることがあります)</td> <td>● 正しく量る。 ● 柔軟剤の種類を変える。 ● 濃縮タイプから従来タイプに変える。</td> <td>● 固形石けんなどで、すぐにもみ洗います。</td> </tr> <tr> <td>水道水のさび</td> <td>● 水道管のさびで、衣類が変色する場合があります。</td> <td>—</td> <td>● 白物は還元系漂白剤で漂白する。</td> </tr> <tr> <td>入浴剤</td> <td>● 入浴剤の種類によっては洗濯に使用すると変色するものがあります。</td> <td>● 入浴剤またはふる水の使用をやめる。</td> <td>● 白物は塩素系、色柄物は酸素系漂白剤で漂白する。 ● 硫黄によるさびの場合、白物は還元系漂白剤で漂白する。</td> </tr> <tr> <td>色移り</td> <td>● 新しい色柄物など色落ちしやすいものを同時に洗うと色移りする場合があります。</td> <td>● 色落ちしやすいものは分けて洗う。</td> <td>● 白物は塩素系、色柄物は酸素系漂白剤で漂白する。 (→落ちない場合もあります)</td> </tr> </tbody> </table>		変色の要因	対処方法		お試しください	変色した衣類は	柔軟剤	● 水に溶けにくく高濃度で付着すると、局部的なしみになりやすいものもあります。 ● 入れ過ぎていませんか。(衣類に直接かかると同様のしみになることがあります)	● 正しく量る。 ● 柔軟剤の種類を変える。 ● 濃縮タイプから従来タイプに変える。	● 固形石けんなどで、すぐにもみ洗います。	水道水のさび	● 水道管のさびで、衣類が変色する場合があります。	—	● 白物は還元系漂白剤で漂白する。	入浴剤	● 入浴剤の種類によっては洗濯に使用すると変色するものがあります。	● 入浴剤またはふる水の使用をやめる。	● 白物は塩素系、色柄物は酸素系漂白剤で漂白する。 ● 硫黄によるさびの場合、白物は還元系漂白剤で漂白する。	色移り	● 新しい色柄物など色落ちしやすいものを同時に洗うと色移りする場合があります。	● 色落ちしやすいものは分けて洗う。	● 白物は塩素系、色柄物は酸素系漂白剤で漂白する。 (→落ちない場合もあります)	
		変色の要因			対処方法																				
			お試しください	変色した衣類は																					
	柔軟剤	● 水に溶けにくく高濃度で付着すると、局部的なしみになりやすいものもあります。 ● 入れ過ぎていませんか。(衣類に直接かかると同様のしみになることがあります)	● 正しく量る。 ● 柔軟剤の種類を変える。 ● 濃縮タイプから従来タイプに変える。	● 固形石けんなどで、すぐにもみ洗います。																					
水道水のさび	● 水道管のさびで、衣類が変色する場合があります。	—	● 白物は還元系漂白剤で漂白する。																						
入浴剤	● 入浴剤の種類によっては洗濯に使用すると変色するものがあります。	● 入浴剤またはふる水の使用をやめる。	● 白物は塩素系、色柄物は酸素系漂白剤で漂白する。 ● 硫黄によるさびの場合、白物は還元系漂白剤で漂白する。																						
色移り	● 新しい色柄物など色落ちしやすいものを同時に洗うと色移りする場合があります。	● 色落ちしやすいものは分けて洗う。	● 白物は塩素系、色柄物は酸素系漂白剤で漂白する。 (→落ちない場合もあります)																						
糸くずが付く	● 気になる場合、以下の方法をお試しください。 ● 水量を増やしたり、注水すすぎを利用する。 ● 新しいタオルなどは糸くずが出やすいため分けて洗う。 ● 濃い色の衣類は、洗濯ネットに入れたり、裏返して洗う。	56,57 — —																							
洗濯物に白い粉が付く	● 石けんや「無添加」「天然素材」という表現の洗剤を使用する場合は、よく溶かしてしっかりすすいでください。 (石けん成分が水と反応してできる「石けんかす」が発生しやすいため) ● 一般的な合成洗剤でも、種類によっては残りやすいものがあります。 水量やすすぎ回数を増やしたり、注水すすぎをご利用ください。	16 56,57																							

- 修理依頼やお問い合わせの前に、もう一度ご確認ください。
- お知らせ表示・エラー表示は (57, 58 ページ)



こんなときは		ご確認ください	参照ページ
衣類の仕上がり	洗濯物が傷んだ	<ul style="list-style-type: none"> <li>● 洗濯中、衣類が浮いていませんか。</li> <li>● デリケートな衣類を洗濯ネットに入れずに洗いませんか。</li> <li>● 毛布などの大物を洗濯キャップや大型毛布用丸型ネットを使用せずに洗いませんか。</li> <li>● 衣類の取扱い表示を確認し、表示に合ったコースをお選びください。また、衣類の入れ過ぎにもご注意ください。(飛び出しによる衣類破れや製品のダメージは保証の対象外となります)</li> <li>● 伸縮性のある衣類に含まれているポリウレタンは、他の素材と比べて劣化しやすい傾向にあります。以下にご確認ください。 <ul style="list-style-type: none"> <li>・ 摩擦やねじれに弱い (衣類の取扱い表示に従ってください)</li> <li>・ 塩素に弱い (塩素系漂白剤を使わないでください)</li> <li>・ 熱や紫外線で劣化が進む (日陰干しをおすすめします)</li> </ul> </li> </ul>	11 11 26 7,10,11 —
	乾きが悪い	<ul style="list-style-type: none"> <li>● 送風乾燥のため化繊以外の衣類は十分に乾かすことはできません。(送風により、衣類に含まれている水分を飛ばし、干し時間を短縮することができます)</li> <li>● 衣類の量が多すぎませんか。(「U5」を表示していませんか)</li> <li>● 乾きにくいものが混ざっていませんか。分けて、規定容量以下にすると、効率よく乾燥できます。</li> <li>● 風乾燥だけの場合は、しっかり脱水をしてからほぐして入れます。</li> </ul>	29 57 — 29
	風乾燥終了後衣類のシワが気になる	<ul style="list-style-type: none"> <li>● 以下の方法をお試しください。 <ul style="list-style-type: none"> <li>・ 衣類の量を少なめにする。</li> <li>・ 運転中に一時停止し、衣類をほぐして上下を入れ替えてから再スタートする。</li> </ul> </li> </ul>	—
	自動投入できない	<ul style="list-style-type: none"> <li>● 自動投入を設定しましたか。(電源を入れたとき「自動投入」ボタン上部の「洗剤」や「柔軟剤」が点灯していますか)</li> <li>● 自動投入されないコースではありませんか。</li> <li>● タンクの洗剤や柔軟剤がなくなっていないですか。</li> <li>● 「基準量」を正しく設定していますか。「基準量」がご使用の洗剤より少なく設定されている場合、汚れ落ちが悪くなったり、柔軟剤の効果が低下します。容器の表示をご確認のうえ、「基準量」を正しく設定してください。</li> <li>● 自動投入経路やタンクフィルターが詰まっていますか。お手入れしてください。</li> <li>● 1回当たりの投入量が少なく、タンクの洗剤や柔軟剤が減ったように見えない場合もあります。</li> </ul>	13,14 7 14,57 13 40,41 —
洗剤・柔軟剤自動投入	洗剤や柔軟剤の「基準量」の確認方法は？	<ul style="list-style-type: none"> <li>● 容器に表示の、水30Lに対しての量をご確認ください。表示がない場合は、洗剤メーカーにお問い合わせください。</li> </ul>	13
	「基準量」を設定せずに使うとどうなるの？	<ul style="list-style-type: none"> <li>● 設定しないと、洗濯量に対して適切な量にならない場合があるため、泡が多量に発生したり汚れ落ちが悪くなったりします。</li> <li>● 工場出荷時は、洗剤・柔軟剤ともに、水30L当たり「10mL」が設定されています。</li> </ul>	— —
	洗剤や柔軟剤の種類(銘柄)を変えたい	<ul style="list-style-type: none"> <li>● 以下の手順で変更してください。 <ol style="list-style-type: none"> <li>①自動投入タンクを空にして、お手入れする。(タンクや経路の洗浄)</li> <li>②変更したい洗剤や柔軟剤を入れて、「基準量」を再設定する。</li> </ol> </li> </ul>	40,41 13
	自動投入を選んでいるのに洗剤ケース(手動投入)から水が流れる	<ul style="list-style-type: none"> <li>● 自動投入の洗剤や柔軟剤投入時の水も、洗剤ケースを通して流れます。</li> <li>● 洗濯後、洗剤ケース内に水が残ることがありますが、異常ではありません。</li> </ul>	— —
	洗剤や柔軟剤の残量を知りたい	<ul style="list-style-type: none"> <li>● 透明窓を開けると確認できます。</li> <li>● 少なくなると、操作部やアプリでお知らせします。</li> </ul>	12 14
	洗剤や柔軟剤がなくなる前に継ぎ足していいの？	<ul style="list-style-type: none"> <li>● 同じ種類(銘柄)のものは、そのまま継ぎ足せます。</li> </ul>	—

# こんなときは？



こんなときは	ご確認ください	参照ページ	
洗剤・柔軟剤自動投入	「洗剤」や「柔軟剤」表示が点滅してから何回洗濯できるの？	●点滅を始めてからは2～5回程度ですが、早めに補充してください。点滅が速くなると、運転中に自動投入できなくなる場合があります。ご注意ください。	14,57
	「これ以下」表示まで入れると、何回洗濯できるの？	●洗濯物の量や、洗剤・柔軟剤の種類によって異なります。基準量「10mL」、洗濯量が約8kgの場合、洗剤：約40回／柔軟剤：約40回	—
	自動投入のとき漂白剤はどこに入れるの？	●洗剤ケースに手動投入してください。	15
	自動投入のとき、洗剤ケース(手動投入)にも洗剤や柔軟剤を入れるとどうなるの？	●二重に投入されるため、入れ過ぎになります。	—
	運転中に水量変更した場合、投入量はどうなるの？	●以下の水量変更まで、洗剤/柔軟剤の投入量に反映されます。 ・洗剤：洗いの給水が始まるまで。 ・柔軟剤：最終すすぎ行程の給水が始まるまで。	21
	透明窓が結露する	●洗剤や柔軟剤の酸化や蒸発を防ぐ目的で密閉しているため、結露する場合がありますが、異常ではありません。	—
	タンクを振ると音がする	●洗剤や柔軟剤を検知するためのフロートが入っています。	—
	お手入れ時期は？	●6カ月ごと/洗剤や柔軟剤の種類を変えるとき/透明窓を開けたまま放置したときなど、長期間空気に触れたとき/タンク内の洗剤や柔軟剤がゼリー状になっているとき。	40,41
	タンクフィルターを水洗いしても、詰まりがとれない	●柔らかいブラシなどでこすってください。	—
	タンクをお手入れしても、「洗剤」や「柔軟剤」表示が点滅する	●タンク内に、洗剤や柔軟剤が固まっている場合があります。約40℃のお湯を入れて洗い流してください。	—
タンクに補充しても「洗剤」や「柔軟剤」表示が点滅する	●タンク内の洗剤や柔軟剤が固まりやすい状態ではありませんか。 ・定期的にタンクをお手入れせずに使用を続けている。 ・ゼリー状の洗剤や柔軟剤を使っている。 ・液体石けんなど、使えないものを入れている。 ・長期間保管していた洗剤や柔軟剤を入れている。 ・種類(銘柄)の異なる洗剤や柔軟剤を混ぜて使っている。 タンク内で詰まると、正しく計量できなくなる場合があります。タンクや経路をお手入れしてください。お手入れ後、洗剤や柔軟剤を入れる前にタンクを振り「カラカラ」音がすることを確認ください。(洗剤や柔軟剤を検知するための、タンク内のフロートが動くことを確認します)	40 — 12 — —	
電源	電源が切れない 電源が入らない	●電源を一切受け付けなときは、電源プラグを抜き、1分ほどしてから差し直してください。それでも電源を受け付けなときは故障のおそれがありますので、水栓を閉じて電源プラグを抜き、すぐに点検・修理を依頼してください。	—
洗い 脱水	洗濯物の量に対する水量が合わない	●水が残っていると計量しません。(40Lなど決められた水量になる) ●「高濃度洗浄」をおこなうため、初めは少なく見えますが、その後適量まで水を追加しながら洗います。 ●化繊が多かったり洗濯ネットを使うと少なめに、ぬれたものが入っていると多めの水量になることがあります。	— 18
		合わない場合は「水量」ボタンで調整できます。いつも合わないと感じる場合は計量時の水量調整ができます。	34,56

- 修理依頼やお問い合わせの前に、もう一度ご確認ください。
- お知らせ表示・エラー表示は (57, 58 ページ)



こんなときは	ご確認ください	参照ページ	
洗 い 脱 水	ガンコつけおきコースの表示水量が「42L」より多く表示される	<ul style="list-style-type: none"> <li>● ガンコつけおきコースの洗濯量上限は約4.5kgです。洗濯量が多すぎる場合に水量が「42L」より多く表示されます。そのまま運転を続ける場合は、洗剤量は標準コースなどを目安に入れてください。高濃度の洗剤液と強水流にはなりません、つけおき洗いはおこないません。</li> <li>● 高濃度の洗剤液と強水流で洗浄したい場合は、洗濯量を減らして、初めからやり直してください。</li> </ul>	—
	運転が止まったように見える	<ul style="list-style-type: none"> <li>● ガンコつけおきコースのつけおき中や、おしゃれ着コースの洗い中は、運転を間欠的におこなっているため、止まったように見えることがあります。</li> </ul>	—
	洗いやすすぎの途中や終わりにパルセーターが小刻みに動く	<ul style="list-style-type: none"> <li>● 洗濯物の片寄りを防いだり、ほぐしたりしています。</li> </ul>	—
	柔軟剤が流れてしまう流れない	<ul style="list-style-type: none"> <li>● 入れ過ぎていませんか。</li> <li>● 洗剤ケースを強く押し込みませんでしたか。</li> <li>● ケース内で固まっていませんか。ケースを水洗いしてください。</li> </ul>	15,17 15 38
	選んでいないのに、注水すすぎをおこなっている	<ul style="list-style-type: none"> <li>● 脱水中に発生した多量の泡を消すため、注水すすぎをしています。</li> <li>● 排水ホースの位置は10cm以下になっていますか。</li> </ul>	— 45
	最終すすぎの水がにごっている 洗濯終了後、洗濯・脱水槽に白い線が付く	<ul style="list-style-type: none"> <li>● にごりの原因は、洗剤そのものではなく粉末洗剤の成分(ゼオライト)です。洗濯後、ゼオライトと水の成分が結合し、槽に白い線が付くことがあります。気になる場合は、以下をお試しください。 <ul style="list-style-type: none"> <li>・液体洗剤を使う</li> <li>・水量やすすぎ回数を増やす</li> <li>・注水すすぎを利用する</li> </ul> </li> </ul>	38
	排水しない 脱水が始まらない	<ul style="list-style-type: none"> <li>● 排水口が詰まっていませんか。</li> <li>● 排水ホースを排水口に接続していますか。</li> <li>● 排水ホースを水が流れやすいように設置していますか。(ホースの長さ、折れ曲がりなどにご注意を)</li> </ul>	38,42 44 45
	脱水中に給水をしてすすぎに変わる 脱水できない	<ul style="list-style-type: none"> <li>● 洗濯物の片寄りや多量の泡の発生を検知し、自動修正しています。(故障ではありませんので、そのまま運転を続けてください)</li> <li>● 大物(シーツ、タオルケットなど)や厚物(ジーンズ、トレーナーなど)、洗濯ネットに入れた洗濯物は吸水すると重くなり、片寄りやすくなります。一つだけで洗濯しないでください。他の洗濯物を2、3枚追加して洗濯してください。</li> <li>● 先に重いものや水に浮きやすいものを底に入れてから、他の洗濯物を入れてください。</li> </ul>	—
	脱水の初め低速回転が続く	<ul style="list-style-type: none"> <li>● 高速回転の前に洗濯物の片寄りを整えています。</li> </ul>	—
	脱水が終わっているのにパルセーターが動いている	<ul style="list-style-type: none"> <li>● 衣類を取り出しやすくするため「ほぐし運転」をおこなっています。</li> </ul>	19
「ほぐし運転」をしない	<ul style="list-style-type: none"> <li>● 「ほぐし運転をやめる」設定になっていませんか。</li> <li>● 洗濯量が約5kgより多い場合、洗濯物を傷めるおそれがあるため、「ほぐし運転」をおこないません。</li> <li>● 脱水のみや、風乾燥まで連続運転をするときは「ほぐし運転」をおこないません。</li> </ul>	35 19 19	



# こんなときは？

こんなときは		ご確認ください	参照ページ																
音・振動	異常な音ができる 振動が大きい	<ul style="list-style-type: none"> <li>● がたつき、傾きはありますか。据え付け状態を確認してください。</li> <li>● 排水ホースが機構部などに接触していませんか。(ガラガラ音)</li> <li>● 衣類が片寄っていませんか。一時停止し、衣類をほぐして再スタートしてください。</li> <li>● 大物(シーツ、タオルケットなど)や厚物(ジーンズ、トレーナーなど)、洗濯ネットに入れた洗濯物は吸水すると重くなり、片寄りやすくなります。一つだけで洗濯しないでください。他の洗濯物を2、3枚追加して洗濯してください。</li> </ul> 設置不良やお取扱いによる不具合は保証の対象外となります。	46 45 — —																
	槽に水がないのに、槽を動かすと水の音ができる (「シャワシャワ」音)	● 脱水時のバランスをとるための液の音です。	—																
	脱水中、音ができる (「ポコポコ」音)	● 排水ホースは水平(高さ10cm以下)に設置されていますか。排水が悪いと異音が発生する原因になります。	45																
	脱水の途中から音が変わる	● 脱水後「ほぐし運転」をおこなっているためです。	19																
	運転中の音について	<ul style="list-style-type: none"> <li>● ボタン、ヘアピンなどの異物がある場合は取り除いてください。</li> <li>● これらの音は、異常ではありません。</li> </ul>	— —																
<table border="1"> <tr> <td>カチッ</td> <td>ふたをロックする音</td> <td>ウォンウォン</td> <td>パルセーターが回転する音</td> </tr> <tr> <td>シャー、キュッ</td> <td>給水する音</td> <td>ジーカチッ</td> <td>排水モーターの音</td> </tr> <tr> <td>ウィーン</td> <td>ふろ水を給水する音</td> <td>パチッパチッ</td> <td>脱水のはじめ脱水の水が槽に当たって発生する音</td> </tr> <tr> <td>カチャカチャ</td> <td>ファスナーが槽に当たる音</td> <td colspan="2" style="text-align: center;">  ビジュアルガイドでもご案内しています <span style="border: 1px solid black; padding: 2px;">裏表紙</span> </td> </tr> </table>				カチッ	ふたをロックする音	ウォンウォン	パルセーターが回転する音	シャー、キュッ	給水する音	ジーカチッ	排水モーターの音	ウィーン	ふろ水を給水する音	パチッパチッ	脱水のはじめ脱水の水が槽に当たって発生する音	カチャカチャ	ファスナーが槽に当たる音	 ビジュアルガイドでもご案内しています <span style="border: 1px solid black; padding: 2px;">裏表紙</span>	
カチッ	ふたをロックする音	ウォンウォン	パルセーターが回転する音																
シャー、キュッ	給水する音	ジーカチッ	排水モーターの音																
ウィーン	ふろ水を給水する音	パチッパチッ	脱水のはじめ脱水の水が槽に当たって発生する音																
カチャカチャ	ファスナーが槽に当たる音	 ビジュアルガイドでもご案内しています <span style="border: 1px solid black; padding: 2px;">裏表紙</span>																	
※ ふる水	ふる水が給水できない	<ul style="list-style-type: none"> <li>● ポンプが浮いていませんか。沈めてからスタートしてください。</li> <li>● ポンプのフィルターが目詰まりしていませんか。</li> <li>● 浴槽にふる水が残っていますか。</li> <li>● ふろ水ホースやコードを確実に接続していますか。</li> <li>● スタート後に「ふる水」ボタンを押しませんでしたか。 (いったん押すと水道水に切り替わりふる水給水に戻りません)</li> <li>● ホース内に空気が入っていませんか。 (使用後、残水を抜かないで放置すると空気の層ができます)</li> </ul> 以上のいずれにも該当しない場合は、ポンプの故障が考えられます。販売店でお買い求めください。	30,31 39 30 30 31 30																
	「ふる水すすぎ」を選んで いるのに水道水すすぐ	<ul style="list-style-type: none"> <li>● すすぎが2回以上の場合、最終すすぎは水道水で仕上げます。 (1回の場合でも柔軟剤投入のため、途中で水道水が出ます)</li> <li>● ふろ水がなくなると、途中で水道水に切り替えて給水を続けます。</li> <li>● 「注水すすぎ」の場合、最大水量に達したあとの注水は水道水です。</li> </ul>	31 31 31																
	ふる水給水が止まらない	● 浴槽が本体より高い位置にある場合は使わないでください。 サイフォンの原理で水が止まらなくなる事があります。	—																
水漏れ	洗濯機から水漏れする	<ul style="list-style-type: none"> <li>● 水栓の先端に傷や汚れが付いていませんか。</li> <li>● 水栓の形状や水栓つぎでの取り付けを確認してください。</li> <li>● 排水口が詰まっていますか。</li> </ul> 水栓の劣化や排水口の詰まりなど、また、お取扱いによる不具合は保証の対象外となります。	47,48 43,47,48 38																

※ ご利用には別売の「ふる水ポンプセット」が必要です。(59ページ)

- 修理依頼やお問い合わせの前に、もう一度ご確認ください。
- お知らせ表示・エラー表示は (57, 58 ページ)

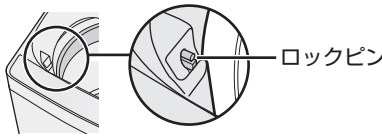

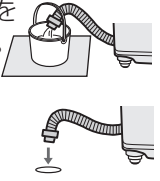
こんなときは		ご確認ください	参照ページ
ふたロック	ふたが開かない (ふたロックが解除しない)	<ul style="list-style-type: none"> <li>● ロック中に停電したり電源プラグを抜くと、安全のためロックがはずれません。通電後、電源を入れると開けられます。</li> <li>● チャイルドロックを設定しているときは、運転中だけでなく、次の場合もロックを解除しません。 <ul style="list-style-type: none"> <li>・一時停止中</li> <li>・運転終了後、槽内に水が残っている場合</li> </ul> </li> <li>● 予約中はふたをロックします。電源を切るとふたが開けられます。</li> </ul>	— 4,5 32
	ふたが開いているのに、 ロックがかかって (ロックピンが出て)おり、 ふたが閉まらない	<ul style="list-style-type: none"> <li>● 電源を入れ直してください。しばらくすると、ロックがはずれます。</li> </ul> 	—
	運転中にロックしない 運転が終わっているのにロック していない状態で回転している	<ul style="list-style-type: none"> <li>● 故障のおそれがあります。回転中は危険ですので、絶対に手を入れないでください。ただちに使用を中止し、修理を依頼してください。</li> </ul>	—
その他	槽の「内側/外側両方」の 洗浄のしかた	<ul style="list-style-type: none"> <li>● あらかじめ、別売の洗濯槽クリーナー、水を受けるためのバケツなどをご用意ください。洗濯物は絶対に入れないでください。シャープホームページのサポートページでもご案内しています。</li> </ul> <div style="border: 1px solid black; padding: 5px; margin-top: 10px;"> <p>① 排水ホースを本体のホース掛け(本体両側のどちらか)にかける。  <ul style="list-style-type: none"> <li>・ホースを切断しているときは、あらかじめ、別売の「排水ホースつぎてセット」などで延長しておく。</li> </ul>  </p> <p>② 洗濯槽クリーナーを槽に入れてふたを閉める。</p> <p>③ 「洗い」ボタンを押しながら電源を入れる。(「CL」表示が出る)</p> <p>④ 「コース」ボタンを押して「CC」表示になったら「スタート」ボタンを押す。(つけおき洗浄を始める)</p> <p>⑤ つけおき洗浄終了後お知らせメロディが鳴ったら洗浄液を抜く。  <ul style="list-style-type: none"> <li>・バケツを添えながら排水ホースをはずして、出てきた水を受ける。バケツがいっぱいになったらホース掛けにかける。(水が出なくなるまでくり返す)</li> </ul>  </p> <p>⑥ 排水ホースを排水口に元どおり接続する。【確実に繋がないと水漏れの原因】</p> <p>⑦ 「スタート」ボタンを押す。(運転を再開し、注水すすぎ・脱水で仕上げる)</p> </div>	37
	本体や床がぬれる	<ul style="list-style-type: none"> <li>● 以下のような場合、槽の外側が結露して床面をぬらすことがあります。別売の洗濯機用トレーをご利用ください。 <ul style="list-style-type: none"> <li>・水温と室温に差がある</li> <li>・地下水、井戸水で洗濯</li> </ul> </li> </ul>	59
床に脚のあとが付く	<ul style="list-style-type: none"> <li>● 塩化ビニールの床に設置している場合、床材の成分でゴム製の脚の色が移ることがあります。別売の洗濯機用トレーのご使用をおすすめします。</li> </ul>	59	
洗濯槽の上部にこすれた あとがある	<ul style="list-style-type: none"> <li>● 脱水時に衣類が槽から飛び出し、洗濯機本体とこすれた可能性があります。衣類の取扱い表示に合ったコースをお選びください。また、入れ過ぎにもご注意ください。(飛び出しによる衣類破れや製品のダメージは保証の対象外となります)</li> </ul>	7,10,11	
「AI」の表示が点灯しない	<ul style="list-style-type: none"> <li>● シャープクラウドサービスに接続し、機器登録をおこないましたか。</li> </ul>	—	
「AI 標準コース」で運転 できない	<ul style="list-style-type: none"> <li>● 標準コースで自動運転後、仕上がりについて専用アプリのレポートで答えると「AI 標準コース」が使えるようになります。</li> </ul>	9	
	<ul style="list-style-type: none"> <li>● 水量や洗い時間、すすぎ回数などを個別に選ぶと、「AI 標準コース」が解除されます。</li> </ul>	—	
	<ul style="list-style-type: none"> <li>● スタート後に水量や洗い時間、すすぎ回数などの設定を変更すると「AI 標準コース」が解除されます。</li> </ul>	—	

必要なとき

# コースの詳細

## 運転内容 / 選べる内容

### 自動運転の内容

● [ ]内はES-SW11K

コース	容量の上限	洗い	すすぎ	脱水	風乾燥	所要時間の目安 <sup>※2</sup>	水量
標準	SW10K 10kg	6~14分	シャワー→ため	7~8分		27~45分 <sup>※3</sup>	18~53L
	SW11K 11kg					27~46分 <sup>※3</sup>	18~58L
10分洗濯	1.5kg	3分	給水しながら かくはん・排水	3分		10分	18L
サッと予洗い	0.5kg	4分		1分		6分	—
ガンコ つけおき <sup>※1</sup>	4.5kg	72~82分	ため→ため	7~8分		1時間43分~2時間 <sup>※4</sup>	18~42L
おしゃれ着	2kg	10分	ため→ため	ソフト95秒		35分	34L <sup>※5</sup>
シワ抑え	1kg	6~7分	シャワー→ため	1分		22~23分 <sup>※4</sup>	18~24L
柔軟剤プラス	2kg	6~7分	ため→ため	7~8分		41~42分 <sup>※4</sup>	18~27L
毛布	毛布は4.2kg	12分	注水→注水	6分		52分[53分]	53L[58L] <sup>※5</sup>
槽クリーン	—	給水/槽の回転 1分		1分		3分	—
槽洗浄	—	6時間	注水→注水	3分		7時間	53L[58L] <sup>※5</sup>
槽乾燥	—					0.5時間	30分

### 各ボタンで選べる内容

コース	洗い	すすぎ <sup>※6</sup>	脱水 <sup>※7</sup>	風乾燥	水量
標準 おうち流	5分・10分・15分・ 洗いなし	ため1回・注水1回・ ため2回・注水2回・ ため3回・注水3回・ すすぎなし	1分・3分・6分・ 9分・脱水なし	0.5時間・1時間・ 2時間・3時間・ 風乾燥なし	SW10K 12L・18L・24L・27L・ 31L・34L・37L・40L・53L SW11K 12L・18L・24L・27L・ 31L・34L・40L・44L・58L
10分洗濯	2分延長可	1分延長可	2分延長可		— (変更不可)
ガンコ つけおき	自動 (「5・10・15分」表示)・ 洗いなし	【標準と同じ】			【標準と同じ】
おしゃれ着	10分・15分・ 洗いなし	ため1回・ため2回・ ため3回・すすぎなし	ソフト95秒(「3分」表示)・ 脱水なし		
シワ抑え	【標準と同じ】		1分・3分・脱水なし		
柔軟剤プラス	【標準と同じ】				
毛布	【標準と同じ】				
槽洗浄	2時間・6時間・8時間	注水2回 (変更不可)	3分 (変更不可)		

※1 洗い時間のうち55分間は、つけおきをおこなっています。※2 給水量が19L/分の場合の目安。給・排水事情やふる水の使用により長くなります。※3 容量約5kg以下では、ほぐし運転をおこなうため、所要時間が約2~3分長くなります。※4 容量の上限が5kg以下のため、ほぐし運転の時間を含んでいます。※5 水量が決まっています。必要に応じて水量を変更してください。(洗濯量は計量しません) ※6 「シャワー→ため」は選べません。※7 風乾燥を含む運転では「1分」「脱水なし」は選べません。

## 表示の見かた

洗い	15 10 ≧5≦ 分	15 ≧10≦ 5 分	≧15≦ 10 5 分	≧15≦ ≧10≦ ≧5≦ 分	15 10 5 分	すすぎ	注水 2 ≧1≦ 回	≧注水≦ 2 ≧1≦ 回	注水 ≧2≦ 1 回	≧注水≦ ≧2≦ 1 回	注水 ≧2≦ ≧1≦ 回	≧注水≦ ≧2≦ ≧1≦ 回	注水 2 1 回
	5分	10分	15分	(ガンコつけおきコース) 自動	洗いなし		ため1回 (ためすぎ)	注水1回 (注水すぎ)	ため2回 または シャワー→ため	注水2回	ため3回	注水3回	すすぎ なし

脱水	6 3 ≧1≦ 分	6 ≧3≦ 1 分	≧6≦ 3 1 分	≧6≦ ≧3≦ 1 分	6 3 1 分	風乾燥	2 1 ≧0.5≦ 時間	2 ≧1≦ 0.5 時間	≧2≦ 1 0.5 時間	≧2≦ ≧1≦ 0.5 時間	2 1 0.5 時間
	1分	3分	6分	9分	脱水なし		0.5時間	1時間	2時間	3時間	風乾燥 なし

### すすぎの種類

#### シャワーすすぎ

シャワーで洗濯物全体に水をしみこませ、脱水で絞ってすすぐ。



#### ためすぎ

表示水量まで給水後すすぐ。





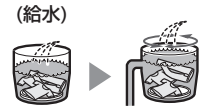

#### 注水すぎ

表示水量に関係なく、最大水量まで給水後、かくはん→注水すぎをおこなう。



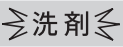







# お知らせ表示・エラー表示

●以下の内容は、故障やエラーではありません。

お知らせ表示・内容	説明
 (洗濯～風乾燥中) 洗濯物の量が多い	<ul style="list-style-type: none"> <li>洗濯量が4kgより多い場合、お知らせします。電源を切って適量に減らしてスタートし直してください。そのまま運転を続けると衣類がほぐれにくく乾きむらになります。(洗濯物がぬれていると表示することもあります)</li> <li>送風乾燥のため化繊以外の衣類は十分に乾かすことはできません。</li> </ul>
 (点減)  (点減) 洗剤や柔軟剤が少なくなっている	<ul style="list-style-type: none"> <li>自動投入タンクの洗剤や柔軟剤が少なくなると、表示を点減させてお知らせします。タンクに洗剤や柔軟剤を補充してください。(12～14ページ) 補充せずに使用を続けると、表示が急速点減に変わり、洗剤や柔軟剤が自動投入できなくなります。早めに補充してください。</li> </ul>
 「デモ表示」に設定されてる	<ul style="list-style-type: none"> <li>「すべての設定を初期化する」(35ページ)をおこなってからご使用ください。「デモ表示」とは、店頭などで商品の特長や機能を説明するための表示です。</li> </ul>
 (点減) シャープクラウドサービスに接続できていない	<ul style="list-style-type: none"> <li>別冊「シャープクラウドサービスガイド」の「こんなときは？」をご覧ください。</li> </ul>

# お知らせ表示・エラー表示

● 進行表示のランプ (4 ページ) を急速点滅させながら、以下の表示でお知らせします。

エラー表示・内容	ご確認ください	再スタート
 給水できない	<ul style="list-style-type: none"> <li>● 水栓を開けましたか。(ふろ水給水時にも)</li> <li>● 断水していませんか。</li> <li>● 給水ホース接続口のフィルターが詰まっていませんか。(39 ページ)</li> </ul>	「スタート」を押す
	<ul style="list-style-type: none"> <li>● 槽の「内側/外側両方」を洗浄する場合で、排水ホースを本体のホース掛けにかけましたか。(55 ページ)</li> </ul>	排水ホースを掛け、初めからやり直す
給水が止まらない	<ul style="list-style-type: none"> <li>● 排水ホースの位置が高くありませんか。(45 ページ)</li> <li>① 電源を切り、排水ホースを水平(高さ10cm以下)にする。</li> <li>② 電源を入れ直し、排水してから洗濯を続ける。</li> </ul>	
 ふたが開いている	<ul style="list-style-type: none"> <li>● ふたが確実に閉まっていますか。 洗いから始めるときに開けたままにしていると、約1分半後にお知らせします。すすぎや脱水、風乾燥から始めるときは、スタート後すぐにお知らせします。</li> <li>● ロックピンが出ているときは (55 ページ)</li> </ul>	ふたを確実に閉め「スタート」を押す
 排水できない	<ul style="list-style-type: none"> <li>● 排水口が詰まっていませんか。(38 ページ)</li> <li>● 排水ホースがつぶれていませんか。</li> <li>● 排水位置が10cm以上になったり排水ホースの先がふさがっていませんか。(45 ページ)</li> <li>● 排水ホースを3m以上に延長していませんか。(45 ページ)</li> </ul>	「スタート」を押す
 脱水できない	<ul style="list-style-type: none"> <li>● 本体が傾いたり、がたついていませんか。(46 ページ)</li> <li>● 洗濯物がはみだしかけていませんか。</li> <li>● 洗濯物が片寄っていませんか。(特にジーンズや厚手の衣類などは片寄りやすい)</li> </ul> <div style="border: 1px solid black; padding: 5px; margin-top: 10px;">  <p>振動が大きく、運転が停止した。 → 槽が完全に止まったから、洗濯物を均一に直す。</p> <p>● チャイルドロック設定中は、ふたロックを解除してからご確認ください。(4, 5 ページ)</p> </div>	ふたを閉め、「スタート」を押す 約15秒後(残水状況によっては約1分後)に回転を始める。
 交互に表示	<ul style="list-style-type: none"> <li>● 排水事情が悪くありませんか。(「E3」参照)</li> <li>● 洗剤を入れ過ぎていませんか。</li> </ul>	「スタート」を押す
 交互に表示                     ふたロックがかからない、はずれない	<ul style="list-style-type: none"> <li>● ふたのロック部に、布などがはさまっていませんか。(ふたロック部の位置は (6 ページ))</li> <li>● ロックピンが出ているときは (55 ページ)</li> </ul>	ふたを閉め、「スタート」を押す
 …などの表示のとき	<ul style="list-style-type: none"> <li>● 電源をいったん切り、1分ほどしてから入れ直してください。同じ表示が出る場合は故障のおそれがありますので、水栓を閉じて電源プラグを抜き、すぐに点検・修理を依頼してください。</li> <li>● 電源を受け付けないときは (52 ページ)</li> </ul>	

# 別売品

下記の部品、流通コードおよび希望小売価格は、2025年10月現在のもので変更する場合があります。詳しくは、お買いあげの販売店または以下のシャープホームページにてご確認ください。  
洗濯機・別売オプション品ページ <https://jp.sharp/support/washer/option.html>

## 延長用給水ホース

付属の給水ホースにつぎ足して使用します。

流通コード	希望小売価格
1m用 210 360 0110	1,430円 (税込)
2m用 210 360 0111	1,925円 (税込)
3m用 210 360 0112	2,200円 (税込)
5m用 210 360 0113	3,025円 (税込)

## 給水ホース

水栓につぎ足して付属していません。市販の洗濯機用ニップル(オートストッパー付き)とともにお求めください。

流通コード	希望小売価格
0.5m用 210 360 0291	1,430円 (税込)
1 m用 210 360 0187	1,980円 (税込)

## 真下排水つぎてセット (据付脚 高さ2.7cm 4個同梱)

排水口が本体の下にある場合に。

ES-MH2

希望小売価格 2,200円 (税込)



(プラスチック製)

## 脚スペーサーセット

(高さ6mm・3mm 各2個、接着テープ 3枚)

流通コード 210 413 0130

希望小売価格 660円 (税込)



## 延長用排水ホース (長さ1.3m)

流通コード 210 360 0575

希望小売価格 3,300円 (税込)



## 排水ホースつぎてセット

切った排水ホースを接続するときに。

流通コード 210 247 0121

希望小売価格 1,320円 (税込)



## 洗濯機用トレイ (幅570 奥行570 高さ10(mm))

床を結露による水滴から守ります。

(排水口はなく防水パンとは異なります。防水パンについては住設機器メーカーなどにお問い合わせください)

流通コード 210 416 0064

希望小売価格 4,070円 (税込)

## 給水弁用フィルター

流通コード 210 337 0444

希望小売価格 330円 (税込)



## 糸くずフィルター

抗菌※2・防カビ※2仕様/グレー系

ES-LP2 希望小売価格 660円 (税込)



## 大型毛布用丸型ネット

流通コード 210 931 0018

希望小売価格 6,930円 (税込)



## ふろ水ポンプセット

長さ4m(ポンプ本体抗菌仕様※1/交換用フィルター同梱)

ES-FP4M2 オープン価格

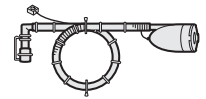

## 延長用ふろ水ホースセット

ふろ水ポンプセットにつぎ足して延長できます。

流通コード 希望小売価格

長さ2m 210 360 0657 2,200円 (税込)

長さ5m 210 360 0656 3,190円 (税込)

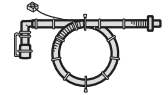

## ふろ水ホース掛け

流通コード 210 214 0836

希望小売価格 1,100円 (税込)



## 洗濯槽クリーナー (塩素系)

槽の汚れやにおいが気になるときに。

ES-CN オープン価格

## 洗濯キャップ

ES-CP10

希望小売価格 1,650円 (税込)



## 液体洗剤タンク

流通コード 210 421 0023

希望小売価格 5,170円 (税込)



## 柔軟剤タンク

流通コード 210 421 0024

希望小売価格 5,170円 (税込)



## フィルターキャップ

流通コード 210 312 0314

希望小売価格 220円 (税込)



## タンクフィルター

流通コード 210 337 0535

希望小売価格 330円 (税込)



## 銀イオンホース

水栓と洗濯機用ホースの間に取り付けて使用します。

洗濯水に銀イオンを溶出し、洗濯物を抗菌※3・

防臭※3コートします。

AS-AG1 オープン価格

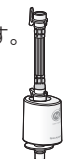

※1・試験機関:(一財)ボーン品質評価機構・試験成績書発行番号:20216026820-1,20219022690-1・試験方法:JIS Z 2801抗菌性試験・試験結果:抗菌効果あり ※2 糸くずフィルター枠の樹脂部分・試験機関:(一財)ボーン品質評価機構・試験成績書発行番号:25020003218-1/2・試験方法:JIS Z 2801およびJIS Z 2911に基づく・抗菌方法:Ag+抗菌 防カビ剤練込・試験結果:抗菌効果ありおよびカビ抑制効果あり ※3・試験機関:(社)京都微生物研究所・試験方法:当社にてあらかじめ銀イオンを付着させた試験布をJIS L1902菌液吸収法に準拠して評価・抗菌方法:AS-AG1を用いた洗濯による(ドラム式ES-W112(2019年製)洗濯容量4kg、標準コース。タテ洗ES-PW11D(2019年製)洗濯容量2kg、標準コース)・試験結果:抗菌活性値2.2以上。抗菌効果は次の洗濯まで持続します。

# 仕様

●表は日本電機工業会の自主基準による。

●電源プラグを差し込んだ状態で、電源スイッチを「切」にしたときの待機時消費電力は0(ゼロ)です。クラウドサービスご利用時の「スリープ状態」では、約4Wとなります。

●本機はヘルツ(Hz)フリーです。転居により電源周波数が変わっても、部品の取り替えや調整は不要です。

●無線LAN機能に関する仕様は別冊の「シャープクラウドサービスガイド」をご覧ください。

形名	ES-SW10K	ES-SW11K	形名	ES-SW10K	ES-SW11K
電源	100V 50/60Hz共用		洗濯の方式	うず巻式	
標準洗濯・脱水容量※1	10.0kg	11.0kg	水道水圧	0.03~0.8MPa	
標準水量	53L	58L	外形寸法※3	幅600×奥行652×高さ1025(mm)	
標準使用水量※2	102L	115L		幅600×奥行652×高さ1055(mm)	
電動機定格消費電力	400W	410W	製品質量	約43kg	約44kg
運転音	洗い時38dB 脱水時38dB	洗い時39dB 脱水時38dB	※1 乾燥布質量 ※2 標準コース ※3 幅には排水ホース、高さには給水ホースを含む		

必要なとき

洗濯機 保証書

出張修理

形名		製造番号	
お客様	ふりがな お名前	様	電話番号 ( ) -
	〒 ご住所		
取扱販売店名・住所・電話番号			
保証期間	お買いあげ日		<b>本体は1年間</b> <small>ただし、消耗部品は除く</small>
	年	月	

- 本書は記載内容の範囲で無料修理をさせていただくことを、お約束するものです。
- 保証期間中に故障が発生した場合は、お買いあげの販売店に修理をご依頼のうえ、本書をご提示ください。お買いあげ年月日、販売店名など記入もれがありますと無効です。記入のない場合は、お買いあげの販売店にお申し出ください。
- ご購入・ご贈答品などで、お買いあげの販売店に修理をご依頼できない場合は、取扱説明書(49ページ)に記載しております、「お客様ご相談窓口のご案内」をご覧くださいのうえお客様ご相談窓口にお問い合わせください。
- 本書は再発行いたしませんので、大切に保管してください。

〈無料修理規定〉

- 1 取扱説明書・本体注意ラベルなどの注意書に従った正常な使用状態で、保証期間内に故障した場合には、本書に従い、無料修理いたします。ただし、離島およびこれに準ずる遠隔地へのお出張修理は、出張に要する実費をいただきます。
- 2 保証期間内でも、次の場合には有料修理となります。  
 (イ) 本書のご提示がない場合。  
 (ロ) 本書にお買いあげ年月日・お客様名・販売店名の記入がない場合、または字句を書き換えられた場合。  
 (ハ) 使用上の誤り、または不当な修理や改造など、取扱説明書やそれに類する書面にて弊社が禁止している事項に抵触したことで発生した故障・損傷。  
 (ニ) お買いあげ後の引っ越しなどによる取付場所の移設、輸送、落下などによる故障・損傷。  
 (ホ) 火災・公害・異常電圧・定格外の使用電源(電圧、周波数)、および地震・落雷・突風・風水害・塩害・ガス害(硫化ガスなど)その他天災地変など、外部に原因がある故障・損傷。  
 (ヘ) 一般家庭用以外に使用された場合の故障・損傷。  
 (例えば、寮・理容院や美容院、病院など、一日の使用回数が一般家庭に比べて、多い場合および業務用など)  
 (ト) 車両・船舶などに備品として使用された場合の故障・損傷。
- 3 環境への配慮のため、修理に際して、再生部品・代替部品を使用する場合があります。また、修理後、交換した部品は弊社が任意に回収のうえ適切に処理いたします。
- 4 本書に基づき無料修理(製品交換を含む対応)をおこなった製品の保証期間は、最初のご購入時の保証期間が適用されます。
- 5 お買いあげの製品が故障により使用できなかったことによる損害については補償いたしません。
- 6 本書は日本国内においてのみ有効です。

- ★本保証書は、お客様の法律上の権利を制限するものではありません。
- ★保証期間経過後の修理、または補修用性能部品の保有期間につきまして、詳しくは取扱説明書(49ページ)をご覧ください。

修理メモ

シャープ株式会社 〒590-8522 大阪府堺市堺区匠町1番地

固定電話からは、フリーダイヤル  
お問い合わせ先: ☎ 0120-078-178

携帯電話からは、ナビダイヤル  
☎ 0570-550-449

IP電話などでフリーダイヤルサービス、またはナビダイヤルサービスをご利用いただけない場合 050-3852-5405



洗濯機をサービスマンがお掃除！  
 汚れの状態を確認し、部品を取りはずすなどして清掃をおこないます。  
<https://jp.sharp/support/washer/cleaning2/tate.html>



お問い合わせ先

お問い合わせの前にもう一度「こんなときは?」(50~55ページ)、「お知らせ表示・エラー表示」(57,58ページ)をご確認ください。

お客様ご相談窓口(49ページ)よりお問い合わせください

Webもご活用ください

(機種により対応していない項目もあります)

シャープ お問い合わせ 洗濯機

検索

<https://jp.sharp/support/washer/>



**ビジュアルガイド** 操作手順を動画や写真でご案内

<https://jp.sharp/support/washer/visualguide.html>



? よくあるご質問 Q&A情報

+ 故障診断ナビ 症状別の故障診断など

シャープ株式会社 本社 〒590-8522 大阪府堺市堺区匠町1番地

