

## 全自動電気洗濯機 取扱説明書

家庭用

据付説明付き

形名

# ES-GV7G

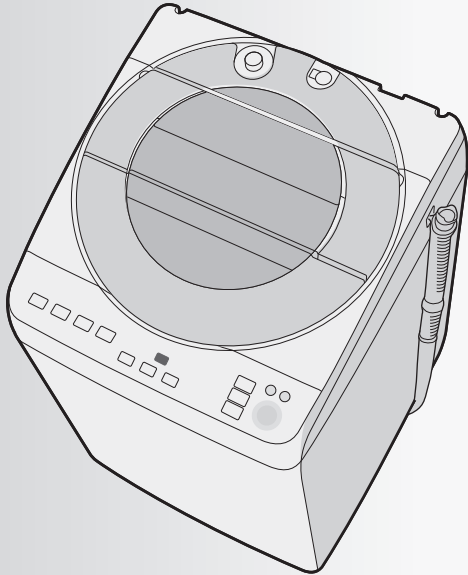

お買いあげいただき、まことにありがとうございました。

- この取扱説明書をよくお読みのうえ、正しくお使いください。  
ご使用の前に「安全上のご注意」を必ずお読みください。
- この取扱説明書(保証書/据付説明付き)はいつでも見ることができる所に必ず保管してください。
- 設置のさいには「設置のしかた」をご確認ください。
- ご転居や配管清掃後などの再設置に備えて、余った脚スパーサーなども、必ず保管してください。

「製品登録」をお願いします

- 家電製品をWEBでまとめて管理できる!
- 登録製品に関する消耗品などサポート情報へ簡単アクセス!
- 当社製品などが抽選で当たる「わくわくポイント」を進呈!
- 自動回答に加え会員限定でオペレーターとチャット相談可能!

<https://cocoromembers.jp.sharp/m/>



## もくじ

ページ

安全上のご注意	2
操作部の見かた/チャイルドロックの設定	4
各部のなまえ(付属品)	5
コースの紹介	6
洗濯物の確認	7
洗剤類の使いかた (洗剤類の使用量/のりづけのしかたなど)	8
洗濯・風乾燥の流れ	10

はじめに

洗濯する (標準/おうち流/香りプラス/シワ抑えコース)	12
予洗いに(サッと予洗いコース)	13
自分だけのコースを登録する (おうち流コース)	14
「脱水だけ」など個別に設定する (「洗い」「すすぎ」「脱水」「風乾燥」の時間や回数を選んで運転)	14
軽い汚れの少量の衣類に (10分洗濯コース)	15
毛布など大物を洗う(毛布コース)	16
泥汚れ、ペットの衣類などに (ガンコつけおきコース)	18
デリケートな衣類を洗う (おしゃれ着コース)	19
干し時間を短縮したいときに(風乾燥)	20
予約運転する	21
ふる水を使う(ふる水ポンプ:別売)	22

使いかた

設定を変更する (運転内容変更/終了音の消しかた/水量調整など)	24
お手入れする(フィルター類など)	25
洗濯・脱水槽を清潔に (槽クリーン/槽乾燥/槽洗浄)	28
設置のしかた (事前確認/排水ホース/据え付け/給水ホース/試運転)	30
こんなときは?	36
保証とアフターサービス (修理を依頼されるときは/お客様ご相談窓口のご案内)	39
長期使用製品安全表示制度に基づく本体表示について	40
コースの詳細	40
エラー表示・お知らせ表示 (E・/C・/U・などの表示が出たとき)	42
別売品	43
仕様	43

必要なとき

裏表紙

# 安全上のご注意

人への危害、財産への損害を防ぐため、お守りいただくことを説明しています。

■誤った使いかたで生じる内容を次のように区分して、説明しています。

**警告** 「死亡または重傷を負うおそれがある」内容。

**注意** 「軽傷を負う、または財産に損害を受けるおそれがある」内容。



## 警告

感電や漏電、発火などによる事故やけがを防ぐために

### 電源や電源プラグ・コードは



- 傷んだものは使わない
- 束ねない、無理に曲げない
- 傷付けない、加工しない
- 重いものを載せない、はさみ込まない
- 引っ張らない、ねじらない
- コードを持って抜かない
- ぬれた手で抜き差ししない
- コンセントの差し込みがゆるいときは使わない(感電・ショート・発火の原因)



- 定格15A・交流100Vの単独コンセントを使う(電源や定格が異なったり、他の器具と併用すると分岐コンセント部が異常発熱して発火の原因)
- 電源プラグの刃および刃の取付面にほこりが付着している場合はよく拭く(火災の原因)

### 子どもの事故を防ぐために



- 子どもに洗濯・脱水槽の中をのぞかせない
- 本体の近くに台を置かない(洗濯・脱水槽内に落ちて、けが、やけど、感電、窒息、おぼれる原因)
- 扱いに不慣れな方だけでは使わせない



### 運転中は本体の下に手足を入れない



- 本体の下に手足が入るすき間をあけない  
特に置台などを使用するとすき間が大きくなりますのでご注意ください。  
(本体下部には回転部などがあり、けがや感電の原因)



### 据え付けは



- 浴室など湿気の多い所や風雨にさらされる場所に置かない(感電や漏電による火災の原因)



アース線接続

- アースを確実に取り付ける  
(故障や漏電のときに感電の原因)  
アース工事は販売店、または最寄りの電気工事店にご相談を

### 洗濯物を取り出すときは



- 洗濯・脱水槽が完全に止まるまで触らない  
(洗濯物が手に巻き付くとけがの原因)

### お手入れのさいは



- 本体各部に直接水をかけない  
(ショート・感電の原因)



プラグを抜く

- 必ず電源プラグをコンセントから抜く  
(感電やけがの原因)

### その他



- ガソリン・灯油・ベンジン・シンナー・アルコールなどの引火物や、それらが付着した洗濯物を絶対に入れたり近付けたりしない(爆発・火災の原因)
- プラスチック部には絶対に火気を近付けない(火災・変形の原因)
- 運転中にふたのロックがかからない(回転中でもふたが開けられる)ときや、運転終了後、洗濯・脱水槽が回転しているときは、絶対に手を入れない。ただちに電源プラグを抜き修理を依頼する(けがの原因)
- 改造はしない
- 修理技術者以外の方は分解したり、修理をしない(火災・感電・けがの原因)  
修理はお買いあげの販売店にご相談を

必ずお守りください



■お守りいただく内容の種類を次の図記号で説明しています。



してはいけないこと。



しなければならないこと。



## 注意

漏電やけがを防ぎ家財などを守るために

### 洗濯物・本体・周囲の壁などの損壊を防ぐために



- 防水性の衣類やシートは洗わない
  - ・レインコート・サウナスーツ・ウインドブレーカー・スキーウェア・ダウンジャケット・理美容用クロス・オムツカバー・自転車、自動車などのカバー・寝袋・防水シート・防水エプロン など



- 毛布など大物は、折りたたんで重ねた状態で入れない(洗濯中に固まりやすいため脱水中に異常振動を起こし、転倒によるけが、本体・壁・床などの損壊、水漏れの原因)
- (16ページ)をご確認のうえ、洗濯キャップ、または、大型毛布用丸型ネットを使用して正しく入れてください。

- カーペット・水を通さないカーペットカバーやマット類(裏にゴムなどが付いているものは)は洗わない
- 用途外には、使用しない  
洗濯機本来の用途以外のものを洗ったり、脱水しない。  
(異常振動を起こし本体損壊やけがの原因)

- 衣類の取扱い表示をご確認ください。
- 異常振動が起こった場合、安全装置がはたらきますが、槽が高速で回転しているときはすぐに止まりませんのでご注意ください。

### 運転前の確認



- 蛇口を開いてホースの接続を確認する  
(ねじがゆるんでいると、水漏れして水びたしなどの思わぬ被害の原因)

### 運転後の確認



- 必ず蛇口を閉じる  
(万一の水漏れ防止)

### 電源プラグは



プラグを抜く

- 電源プラグを抜くときは、電源コードを持たずに必ず先端の電源プラグを持って引き抜く(感電・ショート・発火の原因)
- 長期間で使用にならないときは、必ず電源プラグをコンセントから抜く  
(絶縁劣化による感電や漏電・火災の原因)

### 温度に注意



- 温水を使用する場合は、50℃以上のお湯は使用しない  
(プラスチックが変形し故障の原因)

### その他



- 上にのぼったり重い物を載せたりしない  
(変形・破損により、けがをする原因)
- ロックされたふたを無理に開けない  
(ふたやロック機構部が破損の原因)

### その他のご注意

- 操作部付近に、磁石など磁気を帯びたものを近付けない。(誤動作の原因)
- 上に物を置かない。(振動による落下や誤動作の原因)

### 愛情点検



長期で使用する場合は商品の点検を！  
こんな症状はありませんか？

- とどき運転しないときがある。
- 運転中、ふたのロックがかからない。
- 水漏れする。(ホース・水槽・水栓つぎなど)
- こげくさいにおいがする。
- 運転中に異常な音や振動がある。
- さわるとビリビリ電気を感じる。
- 電源コード、プラグが異常に熱い。

事故防止のため使用を中止し、電源プラグをコンセントから抜き、必ず販売店に点検をご依頼ください。なお、点検・修理に要する費用は販売店にご相談ください。

- 左記症状がなくても、お買いあげ後5年程度たちましたら、安全のためや能力低下を防ぐため、点検をおすすめします。点検費用については、販売店にご相談ください。

# 操作部の見かた

## 操作部・表示部

### 運転内容／進行表示 (例)

<b>運転内容表示</b> 5 10 15 分 洗い	注水 1 2回 すすぎ ためすぎ2回 または シャワー+ため	1 3 6分 脱水 脱水9分	0.5 1 2時間 風乾燥 風乾燥3時間
----------------------------------	--	----------------------	----------------------------

**進行表示** 進行状況に従って、ランプの点滅位置が変わります。  
 ●各コースの運転内容や所要時間などの詳細は (41 ページ)

### 運転内容 ボタン

- 「脱水だけ」などの個別運転に (14 ページ)
- 運転内容の変更に (24 ページ)  
 スタート後は「洗い」中に変更できます。



### 洗剤量の目安表示

(9 ページ)

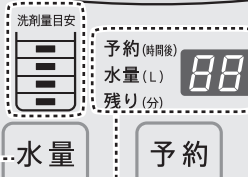

### 水量 ボタン (9, 41 ページ)

- 水量は自動的に決まります。(18~43L)
- お好みの水量に変更できます。(12~43Lまで9段階)

### 予約 ボタン (21 ページ)

運転終了時間を予約するときに  
 1~24時間後まで1時間単位で選べます。

### 数字表示部 (例)

#### ●水量



●予約時間  
 予約 (時間後) 9  
 水量 (L)  
 残り (分)

●運転残り時間  
 100分以上は「2H」~「9H」の1時間刻み、  
 99分以下は1分刻みで表示します。

●エラー表示/  
 お知らせ表示  
 予約 (時間後) 22  
 水量 (L)  
 残り (分)



### ふる水 ボタン

ふる水のご利用には、別売のふる水ポンプセットが必要です。(43 ページ)  
 ●使いかたは (22, 23 ページ)

エコ ランプ (10 ページ)

コース ボタン (6 ページ)

槽クリーン ボタン (28 ページ)

槽クリーン

コース

洗い技コース

ECO: 標準 おうち流 10分洗濯  
 かつすすぎ 刮ガラス 毛布  
 ガココけおき | おしゃれ着 | シワ抑え

### チャイルドロックの設定のしかた

小さなお子様がおられる場合などに。運転中だけでなく、一時停止中や運転終了後槽に水が残っている場合にも、ふたが開かないようにロックします。

設定のしかた 電源「切」の状態ですピーツと鳴るまで



解除のしかた 電源「切」の状態ですピーツと鳴るまで



本書に使用のイラストは、  
実際のものとは異なる場合があります。

# 各部のなまえ

## 本体

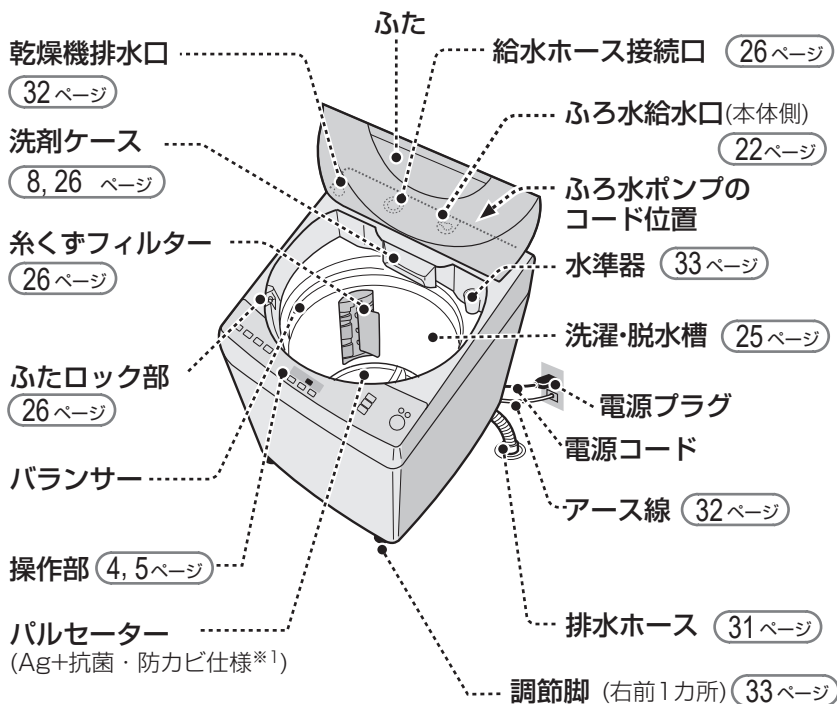

※1 ● 試験機関：(一財)ボケン品質評価機構  
● 試験成績書発行番号：25020003218-1/2  
● 試験方法：JIS Z 2801およびJIS Z 29111に基づく  
● 抗菌方法：Ag+抗菌・防カビ剤練込  
● 試験結果：抗菌効果ありおよびカビ抑制効果あり

## 付属品

給水ホース (1組) (34 ページ)  
長さ0.8m

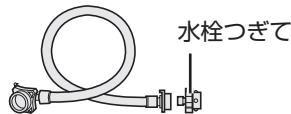

脚スペーサー (33 ページ)

6mm (2個)  
接着テープ(2枚)

印刷物付属品 (各1部) ● 取扱説明書\*2 ● 据付チラシ\*2

※2 当商品は日本国内向けであり、日本語以外の説明書はありません。  
This model is designed exclusively for Japan, with manuals in Japanese only.

### ふたロック 表示

運転中は安全のため、ふたを自動ロック  
しています。(ロック中に点灯)

#### ロック中のふたの開けかた



▶ ● ふたが開けられます。  
(ロック解除:消灯)  
● 脱水中など、槽の  
回転中は、ロック  
解除に5~15秒  
かかります。

電源

切 入

スタート  
一時停止

### 電源スイッチ

運転が終わると自動的に  
切れます。電源を  
入れたまま放置すると、  
5分後に切れます。

### スタート・一時停止ボタン

ふたロックを解除したいときにも。

洗い技コース ボタン (6 ページ)

ふたの  
設定中  
の  
開けか  
た

#### 1 運転中は

● 一時停止してから

● 電源「切」の状態  
でロックされているときは

● 電源を入れ  
● 「L」が消えてから



#### 2

● コース を押しながら 予約

● 「カチッ」と鳴ってロック解除します。  
● 状況により数秒かかる場合があります。  
● 音がするまで押し続けてください。

ふる水 別売のふる水ポンプが使えます (22, 43 ページ)

# コースの紹介

衣類の取扱い表示に合ったコースをお選びください

- または 表示の毛布やマット ▶ 毛布コース
- 表示のデリケートな衣類 ▶ おしゃれ着コース
- ▶ 洗えません

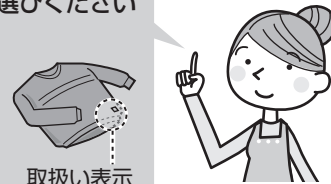

## 選べるコース

○：使える -：使えない

こんなときに	コース	洗濯量の上 限	使える機能			
			風乾燥 <small>(20 ページ)</small>	予約 <small>(21 ページ)</small>	ふろ水 <small>(22 ページ)</small>	
各コースの運転内容は <small>(41 ページ)</small>						
コース	ふだんのまとめ洗いに	標 準 <small>(12 ページ)</small>	7kg	○	○	○
	自分だけのコースをつくる	おうち流 <small>(12,14 ページ)</small>	7kg	○ 登録可	○	○ 登録可
	軽い汚れの少量の衣類を 10分で洗濯	10分洗濯 <small>(15 ページ)</small>	1.5kg	-	○	○ 「洗い」のみ
	洗濯前に泥や食べこぼしなどの 汚れをサッと予洗いしたいときに	サッと予洗い <small>(13 ページ)</small>	0.5kg	-	-	-
	柔軟剤の効果を高めたいときに	香りプラス <small>(12 ページ)</small>	2kg	-	○	○
	毛布やふとん、カーペットカバー、 シーツなどの大物、バスマット、 キッチンマットなどに	毛 布 <small>(16 ページ)</small>	毛布は 4.2kg	-	○	○
洗い技 コース	標準コースより しっかり洗いたいときに	ガンコつけおき <small>(18 ページ)</small>	4.5kg	○	○	○
	ペットの衣類などに		1kg	-*		
	デリケートな衣類に	おしゃれ着 <small>(19 ページ)</small>	2kg	-	-	○
	ワイシャツなどの シワが気になる衣類に	シワ抑え <small>(12 ページ)</small>	1kg	-	-	○
槽の お手入れに	日頃のお手入れに	槽クリーン <small>(28 ページ)</small>	洗濯物は 入れない	-	-	-
		槽乾燥 <small>(28 ページ)</small>	洗濯物は 入れない	○	-	-
	カビ防止に 汚れやおいが気になったら	槽洗浄 <small>(28 ページ)</small>	洗濯物は 入れない	-	-	○

\* ペット用衣類などでは、風乾燥をおこなわないでください。残った毛が付着する場合があります。

洗濯量はJIS(日本産業規格)に規定の布地によるものです。

- ワイシャツ (混紡約200g)
- ブラウス (混紡約200g)
- 長袖アンダー  
シャツ (綿約130g)
- パジャマ(上下) (綿約500g)
- スリッパ (混紡約150g)
- トランクス (綿約80g)
- くつ下 (混紡約50g)
- タオル (綿約70g)
- バスタオル (綿約300g)
- シーツ (綿約500g)

ふろ水 別売のふろ水ポンプが使えます (22, 43 ページ)

# 洗濯物の確認

## 洗濯・風乾燥できないもの (例)

洗濯も風乾燥もできないもの

- 防水性のも
- 衣類の取扱い表示や組成表示のないもの
- 以下の表示のあるもの
  - ・ ☒ (家庭での洗濯禁止) ・ ㊦ ㊧ (石油系溶剤でドライクリーニングできる)
- 芯地が多く、形くずれしやすいもの  
ネクタイ・ブレザー・ジャケット・コート・スーツ・ツバのある帽子など
- 著しい収縮や変色、表面変化を起こすおそれのある素材  
レーヨン・キュプラ・絹および混紡品など
- 形くずれや表面変化を起こすおそれのある生地  
強撚糸使用の生地・ジョーゼット・クレープ・ちりめんなど
- 毛倒れを起こす起毛製品 ベルベット・ペロアなど
- ウレタン(スポンジ類)の入ったもの
- 座ぶとん・クッション・枕など
- 表面の凹凸などが消えやすいもの 防シワ加工品・エンボス加工品など
- カーペット・水を通さないカーペットカバーやマット類(裏にゴムなどが付いているもの)
- 色落ちしやすいもの ● 和服・和装小物など
- 皮革製品・皮革装飾をほどこしたのもの



風乾燥できないもの

- 毛布  
【傷みや毛倒れの原因】
- ウール製品  
【傷みや毛が抜ける原因】
- のりづけした衣類  
【槽内がのりで汚れる原因】
- 以下の表示のあるもの
  - ・ ㊦ ㊧ (ドライクリーニングできる)
  - ・ ☒ (日陰の平干しがよい)
  - ・ ☒ (タンブラー乾燥はおさげください)
- 装飾品を使用したもの
- タイツ・レース・装飾の多いもの  
【型崩れの原因】



## 洗濯物の準備

### 確認しましょう

- 衣類の取扱い表示を確認し、コースを選ぶ。
- しみや部分汚れは、繊維の種類や、しみの内容に応じた方法で処理。
- 初めて洗う衣類は、色落ちや色移りについて確認。(色落ちしやすいものは、分けて洗う)



取扱い表示

例



### 衣類・洗濯・脱水槽・パルセーター・糸くずフィルターへの傷付きを防ぐために

- ひもは結び、ファスナーは閉じる。
- 金属製のボタンや装飾品の付いたものは、裏返しにするか洗濯ネットに入れる。
- 毛玉や糸くず、毛羽立ちが気になる衣類は、裏返しにする。
- 硬貨・ヘアピン・カーテン金具などの金属片などは、必ず取り除く。
- 砂や泥はあらかじめ落とす。
- ふたに衣類やふる水ホースなどをはさみ込んだり、ふたの上に物を載せない。  
【変形や破損の原因】
- ジーンズなどかさばる衣類や浮きやすいものは底に入れる。【衣類が飛び出し傷付く原因】  
※ くつ下・ハンカチなどの小物類、フリース、化繊100%のもの、はっ水加工を施したものなど

フリース素材など

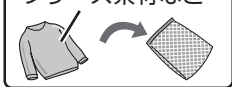

パルセーター

ジーンズなど

- 毛布コースで運転するときは、必ず別売の洗濯キャップや大型毛布用丸型ネットを使う。 (16, 43ページ)

- 洗濯物は入れ過ぎない。

- 衣類はパルセーターより上に出ないように押し込んでください。【給水時浮き上がって水が飛散すると床が水浸しになったり、運転中に槽からはみ出して傷付く原因】

ここから上に出ないように押し込む



パルセーター

- デリケートな衣類は、洗濯ネットに入れる。

- 軽やかさばる衣類(フリース素材など)。【運転中に飛び出し、衣類や製品を傷める原因】
- ブラジャーは市販の専用ネットに入れる。【ワイヤーが飛び出し、異音や故障の原因】
- 入れる量は少なめにする。(洗濯量の目安は (6ページ) )  
【洗い・すすぎ・脱水性能の低下や脱水中の片寄り、飛び出しの原因】
- 洗濯ネットのファスナー金具はカバーに収める。【運転中に接触し、衣類や製品を傷める原因】

- 飛び出しによる衣類破れや製品のダメージは、保証の対象外となります。

ビジュアルガイドでもご案内しています (裏表紙)

# 洗剤類の使いかた

## 洗剤ケースに入れる

- 洗剤ケースは、乾いた布で拭いてからご使用ください。
- 洗剤と漂白剤を併用する場合は、液体と粉末の組み合わせでご使用ください。
- 粉末洗剤・液体洗剤・粉末漂白剤は、槽に直接入れることもできます。そのさいには、洗濯物をよけて槽の周辺部に入れてください。
- 予約運転のときは、必ず洗剤ケースをご使用ください。(21 ページ)

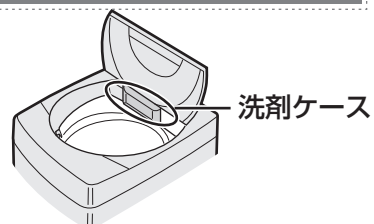

洗剤ケース

約60mLまで入ります

**柔軟剤** 表示水量を目安に量って入れる。

- 最終すすぎ中に自動的に入ります。
- 入れたまま12時間以上放置したり低温のときは固まることがあります。
- 正しく量って入れます。【入れ過ぎはカビの原因】
- 一部の柔軟剤では衣類にまとまって付着すると変色するものがあります。(変色したときは(36 ページ))

**粉末洗剤** 表示を目安に量って入れる。

- カップの大きさや使用量は、洗剤によって異なります。
- 水に溶けやすいものをお使いください。

**粉末漂白剤** 使用量・使いかたは、容器の表示をご覧ください。

約90mLまで入ります

**液体洗剤** 表示水量を目安に量って入れる。

- 粘り気が強い洗剤はあらかじめ約500mLのぬるま湯に溶かしてから槽に直接入れます。

**液体漂白剤** 使用量・使いかたは、容器の表示をご覧ください。

- 塩素系は色落ち・変色のおそれがあります。

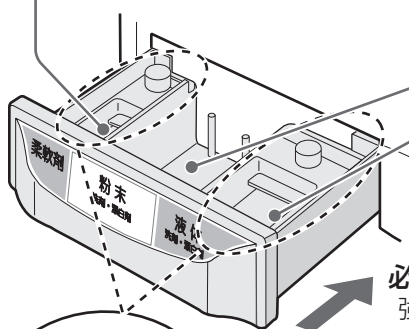

必ず閉める(ゆっくり戻す)  
強く押すと、すぐに流れ出ることがあります。

この位置(「↓ 満量」表示)  
以下に入れる

- この位置以上に入れたり、給水中に動かしたりすると、すぐに流れ出ることがあります。
- 水が残ることがありますが、異常ではありません。

**ジェルボール型洗剤、香り付けビーズについて**

- 槽に直接入れてください。
- 予約運転の場合も洗剤ケースに入れないでください。【水漏れの原因】
- 使用量については、容器の表示をご覧ください。

- 洗剤類は周囲の温度や湿度など保管条件の変化にご注意のうえ、早めにご使用ください。保管条件により、洗剤が固まる・柔軟剤がどろどろになったり粒ができるなど、状態が変化する場合があります。このような洗剤類は溶けにくいので、効果が十分に発揮できなくなったり、しみの原因になることがあります。

## 石けんの使いかた (粉石けん・液体石けん)

槽内で溶かす

- ① 水量「12L」を選び、いったんふたを閉めてスタートする。
- ② 給水が始まったら一時停止して、石けんをまんべんなく固まらないように入れ、3分程度運転して十分に溶かす。
- ③ 電源を入れ直し、コースや水量を選び直して洗濯する。

溶けにくい場合

- ① 洗面器などに、30℃前後のぬるま湯(約5~10L)を用意し、石けんを少しずつ入れながらかきまぜて十分に溶かす。
- ② 洗濯を始め、給水が始まったら一時停止して、石けん液を槽内に入れる。

- 合成洗剤と比較して洗濯物に残りやすいため、十分にすすぐ。注水すすぎ3回をおすすめします。【黄ばみやにおいの原因】

(40, 41 ページ)

- 入れ過ぎたり低温の水に直接入れない。【石けんかすがたまる原因】
- 粉石けんや液体石けんは予約運転に使わない。



## 洗剤・柔軟剤の使用量

- ガンコつけおきコースは、他のコースと使用量が異なります。
- 水量「12L」は「水量」ボタンで選んでください。自動では選ばれません。
- 表に記載のない使用量については、容器の表示に従ってください。
- 表に記載の洗剤名や使用量は変わる場合があります。

2022年5月現在

標準コースなど

表示水量	洗濯量の目安	すりきり一杯が42gのカップの場合	合成洗剤					粉石けん	柔軟剤		
			粉末		液体		液体中性		36g そよ風 など	7mL ふんわりソフラン など	16mL レノアハピネス など
			18g アタック高活性バイオEX など	30g 消臭ブルータイヤ など	10mL アタックZERO など	25mL トップクリアリキッド など	40mL エマール など				
43L	7kg	約0.7杯	26g	43g	14mL	36mL	57mL	52g	10mL	23mL	
42-40L	6kg	約0.6杯	24g	40g	13mL	33mL	53mL	48g	9mL	21mL	
39-37L	5kg	約0.5杯	22g	37g	12mL	31mL	49mL	44g	9mL	20mL	
36-34L	4kg		20g	34g	11mL	28mL	45mL	41g	8mL	18mL	
33-31L	3kg	約0.4杯	19g	31g	10mL	26mL	41mL	37g	7mL	17mL	
30-27L	2kg		16g	27g	9mL	23mL	36mL	32g	6mL	14mL	
26-24L	1kg		14g	24g	8mL	20mL	32mL	29g	6mL	13mL	
23-18L	0.5kg	約0.3杯	11g	18g	6mL	15mL	24mL	22g	4mL	10mL	
12L	0.3kg	約0.2杯	7g	12g	4mL	10mL	16mL	14g	3mL	6mL	

ガンコつけおきコース

42-40L	4.5kg	約0.8杯	36g	60g	20mL	50mL	—	72g	9mL	21mL
39-37L	3kg		33g	56g	19mL	46mL	—	67g	9mL	20mL
36-34L	2.5kg	約0.7杯	31g	51g	17mL	43mL	—	61g	8mL	18mL
33-31L	2kg		28g	47g	16mL	39mL	—	56g	7mL	17mL
30-27L	1.5kg	約0.6杯	24g	41g	14mL	34mL	—	49g	6mL	14mL
26-24L	1kg	約0.5杯	22g	36g	12mL	30mL	—	43g	6mL	13mL
23-18L	0.5kg	約0.4杯	16g	27g	9mL	23mL	—	32g	4mL	10mL
12L	0.3kg	約0.3杯	11g	18g	6mL	15mL	—	22g	3mL	6mL

ペット用の衣類や毛布などの場合

40L	1kg	約0.8杯	36g	60g	20mL	50mL	—	72g	9mL	21mL
-----	-----	-------	-----	-----	------	------	---	-----	-----	------

ペット衣類用の洗剤を使用する場合は、容器の表示に従ってください。

## のりづけのしかた

- 「洗濯機用」と表示している化学合成のり以外は使わない。
- のりづけした衣類は「風乾燥」しない。



① のりづけしたいもの(2kg以下)を入れて、以下の内容で運転を始める

- 標準コース
- 「洗い5分」「脱水1分」
- 「水量31L(1kg以下は「27L」)」

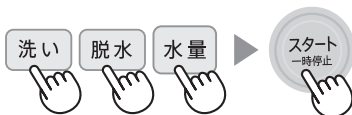

② 給水後、一時停止してのりを入れ、再スタートする



(一時停止)



衣類にかからないように

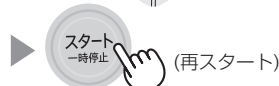

(再スタート)

③ 運転終了後衣類を取り出し、すぐに以下の内容で槽に付着したのりを洗い落とす(漂白剤を約10mL入れると効果的)

- 標準コース
- 「洗い5分」「脱水3分」「水量40L」



# 洗濯・風乾燥の流れ

## 標準コース

### 準備して洗濯物を入れる

#### 洗濯物を準備する

7 ページ

- 蛇口を開ける。  
ふろ水を使うときも必ず開ける。
- ふろ水ポンプの準備。

22 ページ

#### 洗濯物を入れる



### 電源を入れ、運転内容を選ぶ



標準 「標準」点灯

工場出荷時は、「標準コース」に自動設定

#### 洗濯～風乾燥まで連続運転したいとき

20 ページ

「洗い」「すすぎ」「脱水」「風乾燥」の時間や回数を選ぶ。

5 ≧ 10 ≦ 15 分 注水 1 ≧ 2 ≦ 回 1 ≧ 3 ≦ 6 分 0.5 1 ≧ 2 ≦ 時間



#### 風乾燥だけしたいとき

20 ページ

時間を選ぶ。

0.5 1 ≧ 2 ≦ 時間



### スタートする



#### 洗濯量計量

水を入れずにかくはんにして洗濯物の量を量ります。

#### 運転内容表示

例

5 10 ≧ 15 分 注水 1 ≧ 2 ≦ 回 1 ≧ 3 ≦ 6 分



#### 水量・洗剤量目安表示

例

洗剤量目安

予約 (時間後)  
≧ 水量 ≦ (L)  
残り (分)

43

### 洗濯中の動き

#### 洗い



(高濃度洗浄)

(表示水量)

少ない水量の濃い洗剤液から洗い始め(高濃度洗浄)、その後表示水量まで給水します。

#### すすぎ

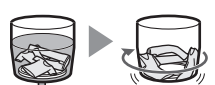

排水

中間脱水



シャワー

中間脱水

シャワーすすぎ



給水

すすぎ

ためすすぎ

#### 脱水



排水

すすぎの種類については (40 ページ) をご確認ください。

センサーで衣類の量や布質を判定し、自動で節電・節水・時間短縮をおこないます。

対象コース 標準・おうち流・10分洗濯・香りプラス・シワ抑え

### エコ運転

- 対象コースを選ぶと、エコランプが点灯します。 ≧ ECO ≦ (点灯)
- 条件によっては、正しく判定できない場合もあります。
- エコ運転をやめる設定もできます。 (25 ページ)
- 以下の場合は、エコランプが消灯します。
  - ・容量 1kg(水量26L)以下と判定したとき(10分洗濯コースは除く)
  - ・自分で水量を選んだとき
  - ・途中で設定を変更したとき

ECO (消灯)

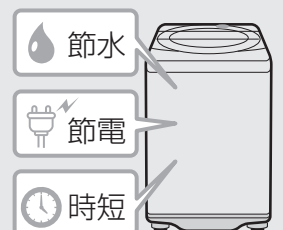

水漏れやがたつきなど、据え付け状態が悪いときは、お買いあげの販売店、または、設置業者にお問い合わせください。



**注意**



長期間で使用にならないときは、必ず電源プラグをコンセントから抜く  
プラグを抜く【絶縁劣化による感電や漏電・火災の原因】

はじめてお使いになるときは、排水ホースから工場テスト時の残水が出る場合があります。

はじめに

### 洗剤を入れる

洗剂量や水量の表示を目安に量って、洗剤ケースに入れる。(8, 9 ページ)

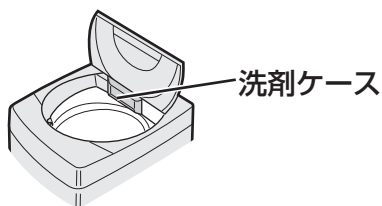

洗剤ケース

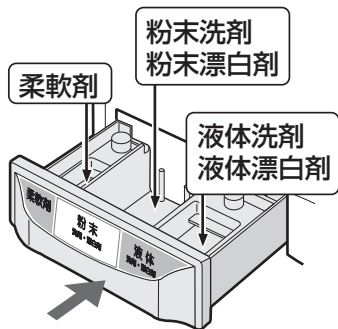

洗剤ケースは、ゆっくり戻す  
強く押すと柔軟剤などがすぐに流れ出ることがあります。

### ふたを閉める

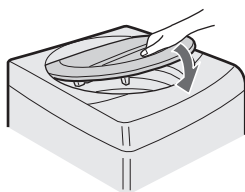

ふたをロックし、給水を始めて自動運転する。

- 運転終了までロックします。
- ふたを開けたままにしていると「E2」表示でお知らせします。(42 ページ)

### 運転

### 洗濯物を取り出して お手入れする

終了するとふたのロックがはずれる。



- 洗濯物を取り出す。
- 蛇口を閉める。
- 糸くずフィルターを掃除する。(26 ページ)



糸くずフィルター

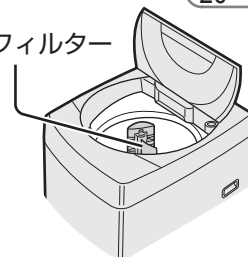

- ふろ水ポンプのあとかたづけ。(23 ページ)



### 脱水

しばらく低速回転してから高速回転する。

**ほぐし運転** 衣類を取り出しやすくするため脱水後、約1~3分かしくはん運転します。

対象コース：標準(約5kg以下)/おうち流(約5kg以下)/香りプラス/ガンコつけおき/シワ抑え

- 脱水のみや風乾燥まで連続で運転するときには、おこないません。
- 「ほぐし運転」しない設定もできます。(25 ページ)



### 風乾燥中の動き



低速回転 高速回転  
予備脱水する。



「かくはん」で衣類をほぐし、「高速回転」で水分を飛ばす。

すすぎ  
脱水

センシングにより、状況に応じた最適運転  
衣類の布質を見ながら、すすぎ・脱水時間を短縮して節電・節水します。\*

洗い中に判定しながら運転

≧ECO≦ (点滅)

判定完了

≧ECO≦ (点灯にもどる)

※消費電力量：洗濯時最大約7%セーブ(当社比。エコ運転ONとOFFの比較)  
(日本電機工業会自主基準による消費電力量とは異なります)

化繊比率85%の場合、標準コース・洗濯7kgで、  
所要時間約3%削減(34分→33分)、  
消費電力量約7%削減(54Wh→50Wh)  
● 洗濯量6kg以下の場合、使用水量も削減します。

ふる水 別売のふる水ポンプが使えます (22, 43 ページ)

# 洗濯する

## 標準 / おうち流 / 香りプラス / シワ抑えコース

準備

蛇口を開けて洗濯物を入れる



ジーンズなどのかさばるものや浮きやすいものは、底の方に入れてください。また、全体がバルンサーより上に出ないように押し込んでください。運転中に洗濯物が飛び出し、本体や洗濯物が傷む原因になります。

バルンサー  
ここから上に出ないように押し込む



1



⇒標準⇐

●工場出荷時は、「標準コース」に自動設定されています。

必要に応じて設定

●他のコースを選ぶ

●「コース」ボタンで選ぶ

標準 ⇒おうち流⇐10分洗濯  
サッと予洗い 香りプラス 毛布



●「洗い技コース」ボタンで選ぶ

ガンコつけおき | おしゃれ着 | シワ抑え⇐



●必要に応じて選ぶ

●ふる水を使うとき

(22ページ)



●予約運転するとき

(21ページ)



●シワ抑えコースには使えません。

●洗濯～風乾燥まで、続けて運転したいとき (20ページ)

標準・おうち流・10分洗濯・香りプラス・毛布・ガンコつけおきコースを運転すると、コースを記憶します。

●次回電源を入れると、記憶したコースを表示します。

2



洗濯量計量  
水を入れずに衣類をかくはんします

洗剤量目安、水量を表示

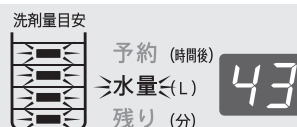

●すすぎ回数を変更したいときは、水量表示後「すすぎ」ボタンで変更できます。

3

洗剤を入れる (8, 9ページ)

●表示を目安に、量って入れてください。

ゆっくり戻す

強く押すとすぐに流れ出ることがあります。

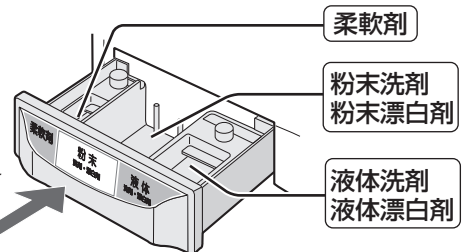

4

ふたを閉める



カチッ

予約 (時間後)  
水量 (L) 34  
残り (分)

ロックがかかり、給水を開始

●ふたを開けたままにしていると、約1分半後に「E2」表示でお知らせし、一時停止します。ふたを閉めてから「スタート」ボタンを押して再スタートしてください。

運転

運転終了後  
洗濯物を取り出す



ふる水 別売のふる水ポンプが使えます (22, 43ページ)

# 予洗いに

## サッと予洗いコース

### 洗濯量の上限

標準 / おうち流	まとめ洗いに	7kg
香りプラス	柔軟剤の効果を高めたいときに	2kg
シワ抑え	シワが気になる衣類に	1kg

洗濯量の上限 0.5kg

お洗濯前に、食べこぼしの汚れや汗をかいた衣類などを予洗いしたいときに。

- 水洗いのコースです。洗剤は入れないでください。
- 運転時間は約6分、使用水量は約18Lです。
- 「ふる水」「予約」は使えません。

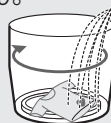

槽をゆっくり回しながら汚れに水を当てたあと、少量の水をためてかくはんし、汚れを落とします。

使いかた

### 1

#### 予洗いしたいものを入れる

- 洗いたい部分を上に向けて、パルセーターに置きます。

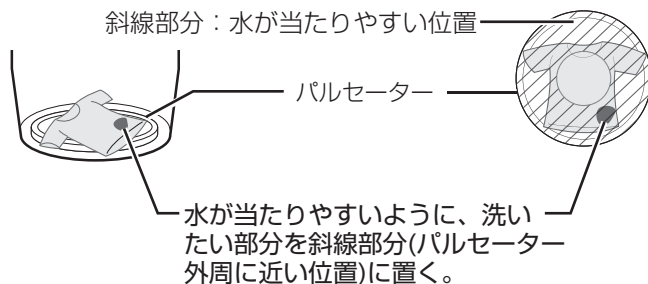

### 2

#### ふたを閉めて



### 3



- 運転中に点滅します。

サッと予洗い

予洗い終了



#### 終了後、他の洗濯物といっしょに本洗いしてください

- 洗濯物は、本洗い前にいったんほぐしてください。
- 予洗いした洗濯物はぬれて重くなりますので、水量を選んでください。
- なるべく早く本洗いしてください。時間をあけすぎると、汚れが落ちにくくなります。

- シワ抑えコース終了後、脱水が足りないと感じた場合は、追加で脱水してください。(14ページ)

あらかじめ脱水時間を変更して運転することもできます。(41ページ)

- 香りプラスコースは、柔軟剤の香りをしっかり付けることを目的とするコースです。柔軟剤の有効成分をより多く残し、柔軟剤の効果を高めるよう衣類をすすぎます。

・ 香りの感じ方、柔軟剤効果の感じ方には個人差があります。

・ 洗剤や柔軟剤の種類や使用量、衣類の種類によって、香りの感じ方、柔軟剤効果の感じ方が異なる場合があります。

・ 運転終了後、洗濯・脱水槽に長時間放置すると、香りの効果、柔軟剤効果が実感しにくくなる場合があります。

# 自分だけのコースを登録する

## おうち流コース

- 洗濯物を入れて ▶
- 登録したい行程の時間や回数を選ぶ
  - 
  - 選べる時間や回数などは [\(40, 41ページ\)](#)
  - も登録できます。 [\(22ページ\)](#)

● **工場出荷時の設定**

洗い	すすぎ	脱水	風乾燥
5分	ため1回	1分	—

  - 水量は自動計量で決まりますが、 でも選べます。(登録できません)
  - が使えます。 [\(21ページ\)](#) (登録できません)
- 必要に応じて洗剤を入れ、ふたを閉める。
  - スタートすると、選んだ内容とおうち流コースを記憶します。(次回電源を入れると「おうち流」を表示します)

# 「脱水だけ」など個別に設定する

## 「洗い」「すすぎ」「脱水」「風乾燥」の時間や回数を選んで運転

- 洗濯物を入れて
  - 必要に応じてコースを選ぶ。
- 運転したい行程のボタンを選ぶ
  -

**こんなときに 例**

  - 脱水だけしたい →
  - 排水だけしたい →
    - ・「排水だけ」のときは、洗濯・脱水槽が回り始めたら排水完了です。電源をお切りください。

● 洗濯～風乾燥まで続けて運転したい [\(20ページ\)](#)

→
- 「洗い」から始めるときは、「スタート」▶ (表示水量に従い)洗剤を入れ、ふたを閉める。
  - 「すすぎ」「脱水」「風乾燥」から始めるときは、ふたを閉めてから▶「スタート」
  - 「洗い」を含む「洗濯～風乾燥」を選んだ場合、「水量」を選んでいても、洗濯量計量のため、水を入れずに衣類をかくはんします。

ふる水 [別売のふる水ポンプが使えます \(22, 43ページ\)](#)

# 軽い汚れの少量の衣類に

## 10分洗濯コース

少量の軽い汚れを、10分でお洗濯します。  
 ●量が多いときや汚れが気になるときは、標準コースやガンコつけおきコースをおすすめします。

洗濯量の上限	1.5kg
--------	-------

必要に応じて

- ふる水を使う  
 (22 ページ)
- 予約運転する  
 (21 ページ)

使いかた

1

洗濯物を入れて



2



⇒10分洗濯⇐

3



(表示水量に従い) 洗剤を入れ、ふたを閉める

「洗い」「すすぎ」「脱水」を延長できます  
 給水を始めたら、すぐに延長したい行程ボタンを押す。

2分延長      1分延長      2分延長

                 ピッ♪

●もう一度押すと解除する。      ピピッ♪

**例** 残り時間が増える

予約 (時間後)	水量 (L)	残り(分)
	10	10
▶		
予約 (時間後)	水量 (L)	残り(分)
	15	15

- スタートすると、10分洗濯コースを記憶します。次回電源を入れると「10分洗濯」を表示します。
- 水量は変更できません。
- 「洗い」や「すすぎ」中に、給水しながらかくはんや排水をして効率よく洗濯するため、水位は一定になりません。

- 延長は記憶しません。
- 洗濯物が1.5kgより多いときやふる水を使うときにも、運転時間が10分より長くなります。



運転

運転終了後  
洗濯物を取り出す



# 毛布など大物を洗う

## 毛布コース

洗濯できるもの  または  表示のあるもの※1 (表示のないもの、防水性のものは洗わないでください)

		毛布		掛けふとん	カーペットカバー	マット類 キッチンマット、バスマットなど
素材		合成繊維100%(アクリルなど) 綿100%		ポリエステル100% 羽毛	(裏にゴムなどが付いているものなど) 水を通さないものや、カーペットは不可	
サイズ		シングル※2・ダブル※2		シングル※2・ダブル※2	約2.5畳まで	約2kg
重さの上限		約1.5kg	約1.5~4.2kg	中綿 約1.3kg 羽毛 約1.2kg		
別売品	洗濯キャップ	✕ 不可	○ ※3	○ ※3	✕	✕
	大型毛布用丸型ネット	○ 必要			○	

※1 これらの絵表示でも、毛布コースで洗濯できないものもあります。(7ページ)  
 ※2 シングル：150cm×210cm以下・ダブル：180cm×230cm以下  
 ※3 洗濯キャップ、大型毛布用丸型ネットのどちらかをご使用ください。

指定の洗濯キャップや大型毛布用丸型ネットを使わず運転して洗濯物や製品が傷んだ場合は、保証の対象外となります。

 毛布などの入れかたは、ビジュアルガイドでもご案内しています **裏表紙**

### 洗濯キャップの使いかた ( 高さ：水面以下に )

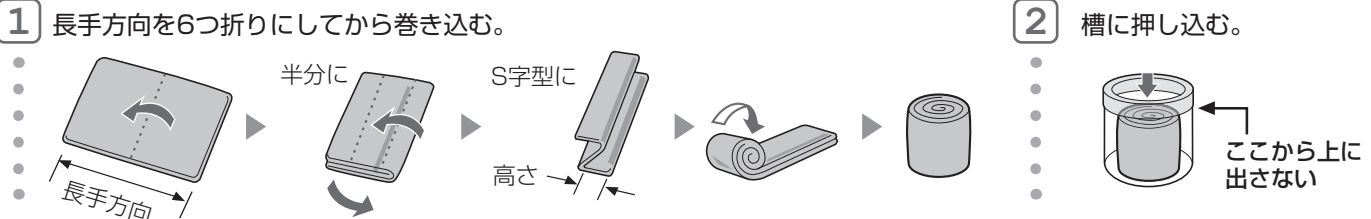

●洗濯キャップは、毛布コース以外で使わない。また、正しく入れる。  
 【キャップが飛び出してけがをしたり本体破損の原因】



### 大型毛布用丸型ネットの使いかた ( 高さ：水面以下に )

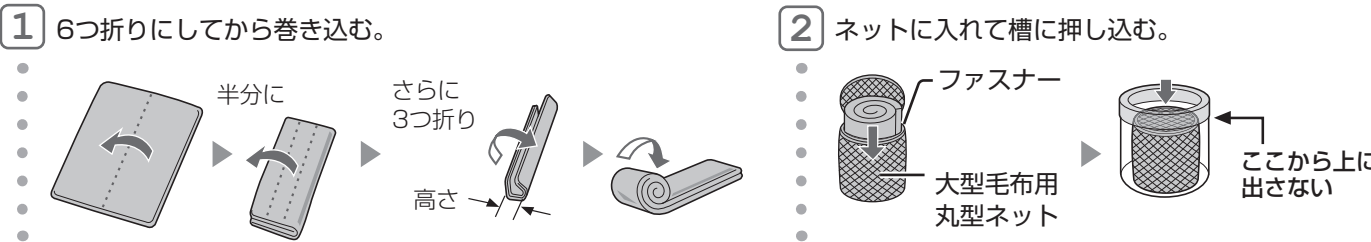



## 操作のしかた

毛布やカーテンなどの大物を洗うときには、必ず別売の洗濯キャップか、大型毛布用丸型ネット **43ページ** をお使いのうえ、**16ページ** に従って正しく入れてください。  
【洗濯物が浮き上がって洗濯物や製品を傷める原因】



1

洗濯物を入れて



2



⇒ 毛布 ⇐

予約 (時間後)  
水量(L) **43**  
残り (分)

水量を表示

3



●洗濯量計量はありません。

4

(表示水量に従い)  
液体洗剤を入れ、ふたを閉める

●給水を開始します。

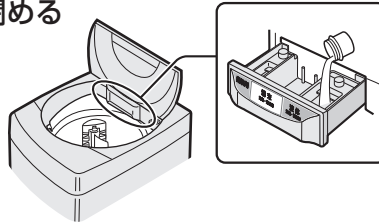

運転

運転終了後  
洗濯物を取り出す

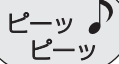

必要に応じて

● 風呂水を使う

風呂水 **22ページ**

● 予約運転する

予約 **21ページ**

●スタートすると、毛布コースを記憶します。次回電源を入れると「毛布」を表示します。

●羽毛ふとんには、中性洗剤を使います。

●粉末洗剤は、あらかじめぬるま湯(約30℃・5L)に溶かしてから、洗濯物を入れる前に槽に直接入れます。

使いかた

### お願い

●洗濯中は、洗濯物が浮き上がりやすいので十分に押し込んでください。  
(「洗い」の後半におこなうと効果的)

① 一時停止



② 浮き上がっている部分の  
空気を押し出す

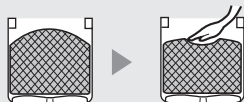

③ 再スタート

自動的に水を補給する



●羽毛ふとんは、洗濯後に羽毛のにおいの残るものがあるため、目立たない部分を水につけて絞り、においがするものは洗わないでください。干すときは、羽毛の片寄りを直して形を整えながら風通しのよい日陰で干してください。

風呂水 別売の風呂水ポンプが使えます **22, 43ページ**

# 泥汚れ、ペットの衣類などに

## ガンコつけおきコース

- 高濃度の洗剤液と強水流で洗浄後、つけおきすることにより、しっかり洗います。
- 他のコースと洗剤の使用量が異なります。(9 ページ)
- 1kg以内なら、ペット用衣類やペット用毛布なども洗えます。
  - ・ たっぴりの水と水流で、ペットの毛を糸くずフィルターがキャッチします。

### 必要に応じて

- ふろ水を使う  
ふろ水 (22 ページ)
- 予約運転する  
予約 (21 ページ)

洗濯量の上限

通常衣類の場合	4.5kg
ペット用衣類、ペット用毛布などの場合	1kg

1

洗濯物を入れて



2

通常衣類の場合

スタートする



- 洗濯量計量後、洗剤目安表示や水量を表示

ペット用の衣類や毛布などの場合

「40L」を選んで、スタートする



- スタートすると、ガンコつけおきコースを記憶します。次回電源を入れると「ガンコつけおき」を表示します。

3

(表示を目安に) 洗剤を入れる (9 ページ)

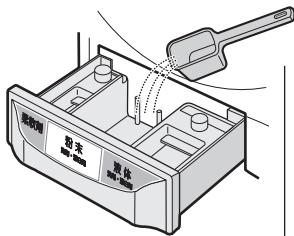

- 洗剤量は「ガンコつけおきコース/ペット用の衣類や毛布などの場合 (9 ページ)」をご覧ください。
- ペット衣類用洗剤を使用する場合は、容器の記載に従ってください。

4

ふたを閉める

- 給水を開始します。

運転

運転終了後  
洗濯物を取り出す



### ワンポイントアドバイス

ペット用品のお洗濯について

#### お洗濯前の確認

- ペットの毛や砂などの固形汚れを、あらかじめ取り除いてください。
- ペット用マットなどは毛布コースでお洗濯してください。このコースで洗うと振動などの原因になります。

#### お洗濯後の確認

- 必ず、糸くずフィルターをお掃除してください。
  - ・ 別売の抗菌仕様の糸くずフィルターのご使用をおすすめします。(43 ページ)
- 槽内にペットの毛などが残っているときは、必ず取り除いてください。
  - ・ 残った毛が付着する場合がありますので、風乾燥との連続運転はおこなわないでください。

- つけおき中は運転が止まったようにみえることがあります。

# デリケートな衣類を洗う

## おしゃれ着コース

衣類の確認



※表示のあるもの

おしゃれ着やデリケートな衣類

- ウール、カシミアなどのセーター
- スカート・スラックス・ブラウスなど

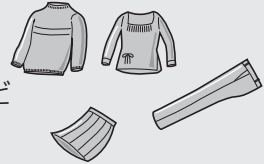

※これらの絵表示でも、おしゃれ着コースで洗濯できないものもあります。(7ページ)

お洗濯後

### 形を整えて陰干しする 例

#### ■セーター

- 市販の平干しネットに。

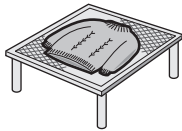

#### ■ブラウスなど伸びにくいもの

- ハンガーに。



#### ■毛足が長いもの

- 振りながら、形を整えて干す。

### アイロンをかける

- 衣類の絵表示に従う。
- てかりの出やすいもの、刺繍・ビーズの付いたものはあて布する。



### 縮んだら

- ウール・麻などの縮みやすい繊維でも、ある程度伸ばせます。アイロンを浮かせた状態で、スチームをあてる。

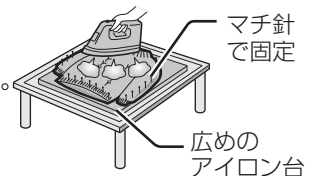

使いかた

1

洗濯物を入れて



洗い技  
コース

「おしゃれ着」

予約 (時間後)

水量(L)

残り (分)

34

洗濯量の上限

2kg

### 必要に応じて

- ふろ水を使う

ふろ水

22ページ

- 「予約」は使えません

- 洗い時間やすすぎ回数、水量を変更できます。(41ページ)

2

スタート  
一時停止

- 洗濯量計量はありません。

3

(表示水量に従い)

液体中性洗剤を入れ、  
ふたを閉める

- 給水を開始します。

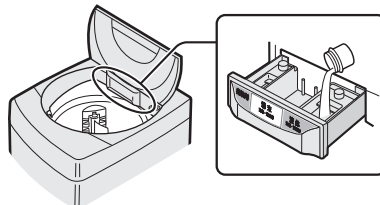

運転

運転終了後洗濯物を  
すぐに取り出す

ピーッ  
ピーッ

ご注意

- 水温は30℃以下でお使いください。特にふろ水をご使用のときはご注意ください。  
【ウール・絹など動物繊維の縮み・変形の原因】
- ジェルボール型洗剤は使用しないでください。  
【衣類が傷む原因】

- 洗い中は運転が止まったようにみえることがあります。
- 素材により浮きやすいものがあります。給水後に一時停止して、押さえて十分に液を含ませて沈めます。
- 終了後、十分に脱水できていないと感じたときは、「おしゃれ着コース/脱水のみ」で追加運転してください。

ふろ水 別売のふろ水ポンプが使えます 22, 43ページ

# 干し時間を短縮したいときに

## 風乾燥

洗濯・脱水槽を回転させて起こした風で洗濯物の水分を飛ばします。

### 干し時間の短縮にく4kg以下

組み合わせ例	1時間 1kg	2時間 4kg
半袖アンダーシャツ(綿)	1枚	4枚
ワイシャツ(混紡)	1枚	5枚
バスタオル(綿)	1枚	2枚
トレーニングウェア(混紡)	—	1組
パジャマ(綿)	—	1組
子ども用スポン(混紡)	1枚	2枚
ブリーフ(綿)	—	2枚
くつ下(混紡)	2足	2足
タオル(綿)	1枚	4枚

### 化繊の乾燥にく3kg以下

部屋干しと同程度まで乾かせます。

組み合わせ例	3時間 3kg
ブラウス(化繊)	4枚
トレーニングウェア(化繊)	3組
スカート(化繊)	2枚

● 0.5時間・1時間・2時間・3時間のタイマー運転です。長時間運転するとシワになりやすいものがありますのでご注意ください。

● 乾いた衣類を押さえずに入れた場合、糸くずフィルターの上から1/3あたりで、約4kgです。  
(素材などにより異なる)

#### 衣類が多過ぎる場合

乾きむらや乾き残りの原因になったり、乾いてかさの増えた衣類が内部ですれて、衣類を傷める原因になります。

#### 少ない場合(0.5kg未満)

ハンカチのみなど極端に少ないと、衣類が槽に張り付いて乾きむらになることがあります。途中で一時停止し、ほぐしておくのが防げます。

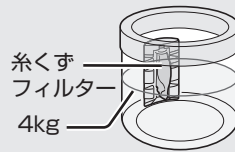

### 風乾燥だけするとき

1

洗濯物を十分に脱水し、シワをのぼして入れ、ふたを閉めて



⇒標準⇐

コース

2

運転時間を選ぶ

0.5 1 ⇒2時間

風乾燥

3

スタート  
一時停止

運転

運転終了後洗濯物を取り出す



● シワ防止のため、すぐに取り出してください。

● 「予約」が使えます。(21ページ)

### 洗濯～風乾燥まで連続で運転するとき

対象コース 標準・おうち流・ガンコつけおき\*

\* ペット用品をお洗濯する場合は、風乾燥まで連続で運転しないでください。槽に残ったペットの毛が洗濯物に付着することがあります。(18ページ)

1

洗濯物を入れて



● 必要に応じてコースを選ぶ。

2

洗濯物の量に合わせ、各行程の運転内容を選ぶ。

洗い

すすぎ

脱水

風乾燥

● 選べる時間や回数などは (41ページ)

3

スタート  
一時停止

● 必要に応じて洗剤を入れ、ふたを閉める。

運転

運転終了後洗濯物を取り出す



● シワ防止のため、すぐに取り出してください。

● 「ふる水 (22ページ)」「予約 (21ページ)」が使えます。

● 「すすぎ2回」は「ため→ため」になります。

● 「脱水1分」「脱水なし」は選べません。

● 洗濯物の量が多い場合は、「U5」を表示してお知らせします。

● 「水量」を選んでいても、衣類の量を確認するため洗濯量計量をおこないます。

# 予約運転する

## 運転終了までの時間を予約

**対象コース** 標準・おうち流・10分洗濯・香りプラス・毛布・ガンコつけおき

1

洗濯物を入れて



- 必要に応じてコース、ふる水など運転内容を選ぶ。

2

運転終了までの時間を選ぶ



- 1～24時間後まで、1時間刻みで選べます。

- 一度使用すると、前回使った時間を表示します。
- 所要時間 (41ページ) より長めに設定します。短いとすぐに運転が始まり、予約した時間内に終わらないことがあります。

3



- 粉石けんや液体石けんは、予約運転に使わないでください。
- ジェルボール型洗剤は、槽に直接入れてください。
- 洗剤と漂白剤を併用する場合は、液体と粉末の組み合わせでご使用ください。
- 毛布コースで粉末洗剤を使用する場合は、洗濯物を入れる前に、洗剤をぬるま湯に溶かして槽に流し入れてください。(17ページ)

4

必要に応じて 洗剤を入れる

- 洗剤ケースに入れます。(8,9ページ)

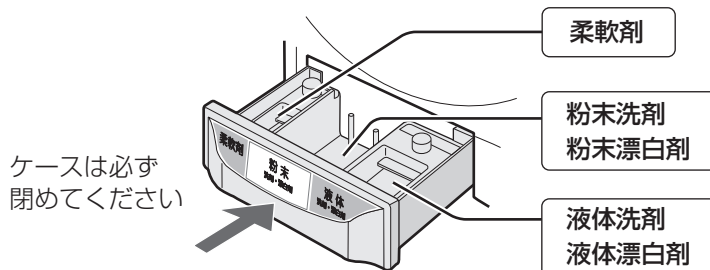

- ふたは必ず閉めてください。ふたを開けたままにしていると「E2」表示でお知らせし、一時停止します。ふたを閉めてから「スタート」ボタンを押して再スタートしてください。(42ページ)
- 給水・排水条件、衣類の片寄りなどにより、選んだ終了時間を前後することがあります。

5

ふたを閉める

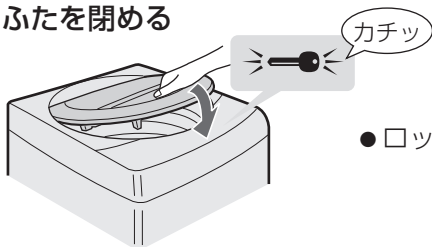

### 予約内容を確認めたいとき

- ▶ **予約** を押す。

- 運転終了までの時間と運転内容を表示し、待機状態に戻ります。

### 予約後に変更や取消しをしたいとき

- ▶ 電源を入れ直して、初めからやり直す。

- 洗濯物を追加したい場合も電源を切ってください。ロックがはずれてふたが開けられます。(再度予約をおこなうときは、予約時間にご注意ください)

ふる水 別売のふる水ポンプが使えます (22, 43ページ)

使いかた

# ふる水を使う

「ふる水」機能を利用されるさいは、別売の「ふる水ポンプセット」をお求めください。

43 ページ

## 準備

電源「切」の状態でおこなってください。

1

② 本体背面から出ているコードとポンプのコードを接続する(「凸」を合わせる)

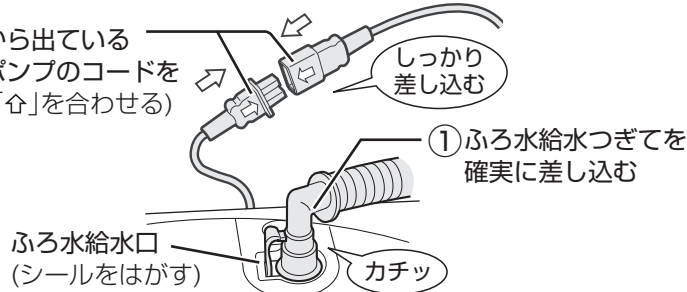

ビジュアルガイドでもご案内しています 裏表紙

- ふる水給水つぎてを軽く引っ張り、抜けないことを確かめる。【抜けると水漏れの原因】
- 水道からのホースは、差し込まない。【水の流れる量が多く水漏れの原因】

2

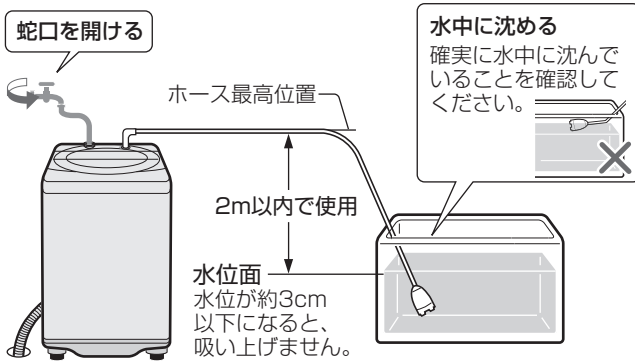

ホース内に水が残っていると、ふる水を吸い上げにくくなる場合があります。必ず、ホースに水が残っていないことを確認のうえご使用ください。

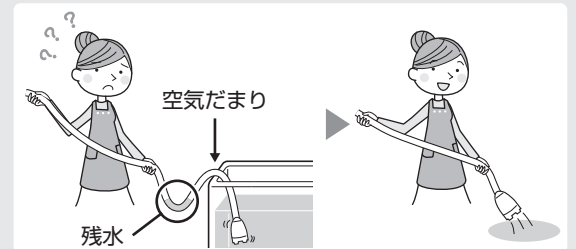

はずしかた

1

- コードは必ずプラグを持ってはずす。

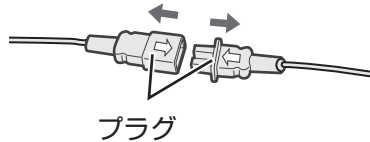

2

- レバーの根元を親指で押しながら真上に持ち上げてホースをはずす。

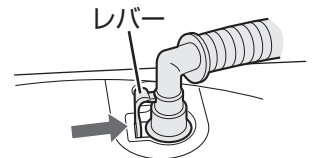

## 操作のしかた

対象コース

標準・おうち流・10分洗濯・香りプラス・毛布・ガンコつけおき・おしゃれ着・シワ抑え・槽洗浄

1

蛇口を開けて、洗濯物を入れ



- 必要に応じてコースなど運転内容を選ぶ。

2



※ ふる水行程が終了すると順次消灯。ふる水が給水できなかったとき(23ページ)は運転終了まで点灯。

3

ポンプが浴槽に沈んでいることを確認して



- 必要に応じて洗剤を入れ、ふたを閉める。
- スタート後、約20秒間水道水が出ます。
- ふる水を吸い上げやすくするため、途中で約2~3秒止まることがあります。故障ではありません。
- 運転中に「ふる水」ボタンを押すと水道水に切り替えられます。(再度ふる水に戻せません)

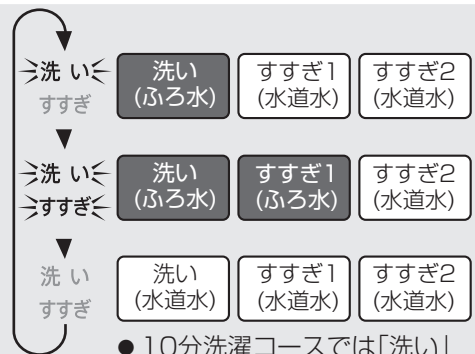

- 10分洗濯コースでは「洗い」だけに使えます。

蛇口は初めから開けておきます。

- 洗剤投入のため、初めの約20秒間は水道水が出ます。
- 最終すすぎや「注水すすぎ」の注水、また、途中でふる水がなくなったときには水道水を使います。



## ふる水給水について

### すすぎにふる水を使うと

- 標準、シワ抑えコースでは、「シャワーすすぎ+ためすすぎ」が「ためすすぎ2回」に変わります。
- すすぎが2回以上の場合、最終すすぎには水道水を使います。
- 「ふる水すすぎ1回」設定の場合も、柔軟剤投入は水道水でおこないます。
- 注水すすぎで最大水量までふる水給水したあとは、水道水に切り替わります。

### ふる水が給水できなかったとき

- スタート後、約20秒間水道水が給水された後に、ふる水給水できない状態が約2~3分続くときは、水道水に切り替えて運転を続けます。途中でふる水がなくなった場合も約1~2分後、水道水に切り替わります。

## あとかたづけ

### 1 洗濯物を取り出す

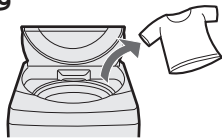

- 先にポンプをかたづけると、ホースの残水で洗濯物がぬれることがあります。

### 2 ポンプを浴槽から取り出してから内部の水を抜く

- 先に本体からホースをはずすと、ふる水給水つぎてから水漏れすることがあります。
- 本体側もはずして残水を抜きます。  
【残水はホース内の汚れや凍結の原因】



### ご注意

- 指定以外のふる水ポンプを接続しない。【火災や故障の原因】
- ふる水が少ない場合は、ポンプの空運転にご注意を。【ポンプが故障する原因】
- ふる水ポンプを洗めてから、運転をおこなう。【ポンプが故障する原因】  
洗める前にスタートすると、先ず空気を吸い込むことになるため、ホース内に空気の層ができ、給水できなくなる場合があります(空運転)。そのときは、いったん電源を切って「準備 (22ページ)」を参考に残水を抜き、洗めてからスタートし直してください。

### お願い

- 本機へのふる水給水以外には使わない。
- 巻き込んだまま使わない。【空運転の原因】
- 引き戸などにはさまない。【ホース破れの原因】
- 浴槽が本体より高い位置の場合は、使わない。  
【サイフォンの原理で水が止まらなくなる原因】
- 沸かしているお風呂や45℃以上のお湯には使わない。【変形や故障の原因】
- スタート時にホース内に水が残っている場合は抜いてから使う。【空運転の原因】
- お洗濯が終わったらすぐに浴槽からポンプを引き上げる。【給水つぎてが本体からはずれた場合、水が流れ出る原因】
- 入浴剤が入ったふる水を使うと変色することがあります。発泡/ゼリー/とろみタイプの入浴剤は、ポンプを傷めたり、給水ができない場合があります。また、硫黄(いおう)などの入った入浴剤は、ステンレス槽がさびる原因になります。
- 気温が低く残り湯の温度が高い場合、槽の外側やふたの内外が結露して、床面をぬらすことがあります。水滴を受けるための洗濯機用トレーをお求めください。(43ページ)
- ふる水ポンプを空運転させたり、フィルターが詰まったままで使わないでください。【ポンプが故障する原因】ふる水ポンプをご入用のさいは、別売のふる水ポンプセットをお求めください。(43ページ)

# 設定を変更する

※ チャイルドロック設定により、ふたがロックされている場合は、あらかじめロックを解除してから操作してください。(「チャイルドロック設定中にふたを開けたいとき」[5 ページ](#)参照)

## 運転内容を変更する

洗い すすぎ 脱水 風乾燥 水量 が、洗い中に変更できます。

**対象コース** 標準・おうち流・香りプラス・毛布・ガンコつけおき・おしゃれ着・シワ抑え

### 1 例 すすぎ回数を変更する



洗い中に「一時停止」する

- 洗濯物を追加したい場合は入れます。(適切な水量に変える)

### 3



再スタートする

### 2 変更したい行程のボタンを選ぶ



- 変更できる内容は [40, 41 ページ](#)
- 洗い中でも終わり近くになると、変更できません。
- 以下の変更は、運転が始まるとできません。
  - ・「コース」の変更
  - ・「風乾燥」の追加・取り消し
  - ・「ふる水」の設定

## 終了音を消す

終了音を消すと「槽の内側／外側両方を洗浄する場合」のつけおき洗浄終了のお知らせ音も鳴りません。[29, 38 ページ](#)

### 設定 / 解除のしかた

スタート後に **コース** を押しながら **風乾燥**

- ▶ **設定** 「ピッ」と鳴ると、終了音は鳴らない
- ▶ **解除** 「ピピッ」と鳴ると、終了音が鳴る

## 水量を調整する\*

自動的に決まる水量を、多めや少なめに調整できます。

**対象コース** 標準・おうち流・香りプラス・ガンコつけおき・シワ抑え

### 1 電源「切」の状態

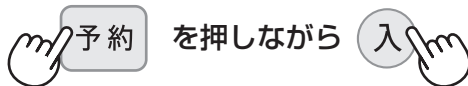

### 3

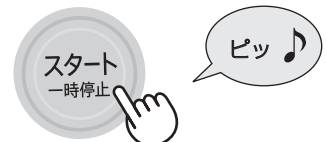

- 記憶して電源が切れます。

### 2 水量で調整する



- 「少なめ」でも洗濯量が多い(7kg)場合は、43Lになります。
- 最高は43L以上、最低は18L以下にはなりません。

ふる水 別売のふる水ポンプが使えます [22, 43 ページ](#)



# お手入れする

## ほぐし運転をやめる※

脱水後のほぐし運転 (11 ページ) をおこなわないように設定できます。

### 設定 / 解除のしかた

電源「切」の状態

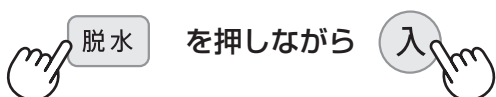

- ▶ **設定** 「ピーッ」と鳴ると、ほぐし運転をおこなわない
- ▶ **解除** 「ピピッ」と鳴ると、ほぐし運転をおこなう

## エコ運転をやめる※

センサーによる衣類の判定 (10 ページ) をやめることができます。

### 設定 / 解除のしかた

電源「切」の状態

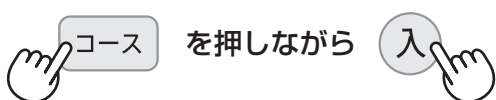

- ▶ **設定** 「ピーッ」と鳴ると、エコ運転をおこなわない 消灯  
ECO
- ▶ **解除** 「ピピッ」と鳴ると、エコ運転をおこなう 点灯  
ECO

## お手入れする部分

- はずした部品は必ず取り付けて運転してください。  
【洗濯物や製品を傷めたり故障の原因】
- フィルター類は消耗品です。破れたときは、お買いあげの販売店で求めください。

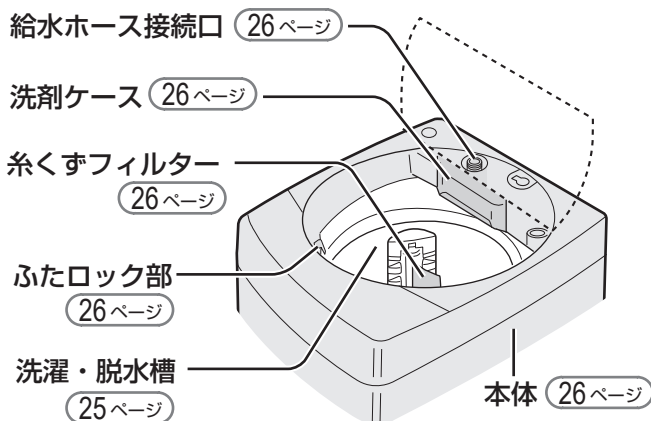

## 洗濯・脱水槽(ステンレス槽)【使うたびに】

水を含ませたやわらかい布で拭く

- さびに気付いたら、市販のステンレス用(台所用)洗剤で拭き取る。
- 槽の内側に白い線(洗剤成分と水中の成分が結合したものが付くことがあります、放置するとこびり付くことがあります。気になる場合は、以下の方法をお試しください。
  - ・液体洗剤を使う。
  - ・水量を増やす。
  - ・すすぎ回数を増やしたり、注水すすぎを利用する。  
(40, 41 ページ)
- 槽洗浄もご利用ください。(28 ページ)

必要なとき

# お手入れする

- はずした部品は必ず取り付けて運転してください。【洗濯物や製品を傷めたり故障の原因】
- フィルター類は消耗品です。破れたときは、お買いあげの販売店で求めください。

## 洗剤ケース【使うたびに】

はずして水洗いし、水分を拭き取る

### はずしかた

- 止まるまで引き出し、斜め上に持ち上げてはずす。
- カバーもはずして洗う。

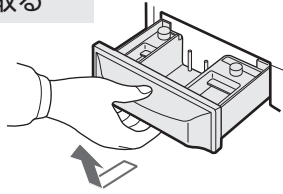

### 取り付けかた

- カバーを取り付ける。
- 斜め上からはめて、まっすぐ押し込む。

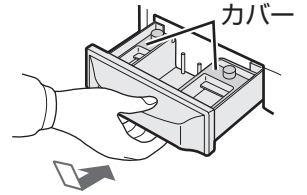

## 糸くずフィルター【使うたびに】

はずして掃除する【目詰まりするとネットが破れたり糸くずが取れにくくなる原因】

### はずしかた

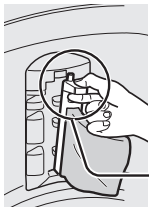

つまみの奥を押し下げると上部の軸がはずれ、糸くずフィルターを取り出せる。裏返して糸くずを取り除く。

### 取り付けかた

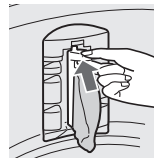

下部の軸を穴に差し込んでから上部を押し込む。

- 上下を確認のうえ、取り付けてください。

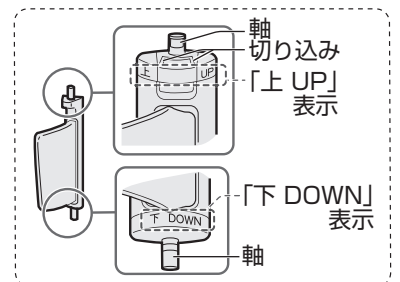

ビジュアルガイドでもご案内しています 裏表紙

## 本体【汚れたら】

水を含ませたやわらかい布で拭き取る

- クレンザー・シンナー・ベンジン・アルコール・灯油・化学ぞうきんなどは使わないでください。【プラスチック部などが傷む原因】
- 本体やふたなどのプラスチック部や金属部に、洗剤・柔軟剤・漂白剤・洗濯槽クリーナーなどが付いたときは、すぐに水を含ませたやわらかい布で拭き取る。【放置すると傷む原因】

## ふたロック部【汚れたら】

洗剤や柔軟剤がついたら綿棒などで拭き取る

【汚れると、ふたロック故障の原因】

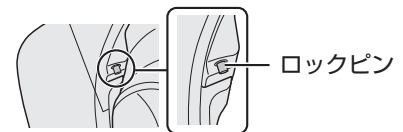

## 給水ホース接続口【水の出が悪くなったら】

給水ホースをはずしてから歯ブラシなどでごみを取り除く

- 給水ホースのはずしかたは (35 ページ) をご覧ください。
- お手入れが終わった後など、給水ホースを再び取り付けるさいには、水漏れなどを防ぐため (34, 35 ページ) をご覧のうえ、確実に接続してください。



ごみをフィルターの内側へ入れない。

給水弁用フィルターは必ず取り付ける。

- 給水弁にごみが入って故障することがあります。破れたり、ごみが取れなくなったときは、別売の給水弁用フィルターをお買い求めください。(43 ページ)
- 井戸水をご使用の場合は、水中の不純物がたまりやすいため、こまめにお手入れしてください。
- フィルターは先の細いドライバーなどで引き出せます。取り付けるときは、必ず奥まで差し込みます。【確実に取り付けないと、給水弁故障の原因】

## ふろ水ポンプ

- 「ふろ水」機能を利用されるさいは、別売の「ふろ水ポンプセット」をお求めください。(43ページ)
- 必ず、ポンプのコードを洗濯機本体からはずしてからおこなってください。(偶発的な回転によるけがを防止)

### ● カバー・フィルター【2～3回のご使用ごとに】

カバーとフィルターをはずし、水中で洗う

- カバーやフィルターをはずしたままで使用しない。  
【内部で詰まりポンプ故障の原因】

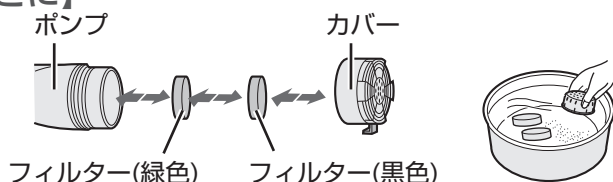

### ● ふろ水ホース内部【汚れが気になったら】

- ① ふろ水ホースやコードを洗濯機からはずす
  - カバーとフィルターをはずす
  - コードのプラグに袋などをかぶせる
  - 洗濯バサミなどでつぎて部を固定する

- ② 薄めた洗濯槽クリーナーを注ぐ

- 洗濯槽クリーナーが手・衣類などに付かないようにご注意ください。

6～12時間  
つけおき

- ③ 最大水量に合わせ、「ふろ水給水」でホースをすすぐ (22ページ)

- 最大水量まで給水したら排水し、もう一度くり返す。

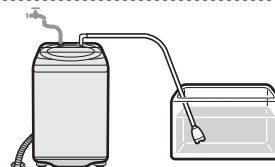
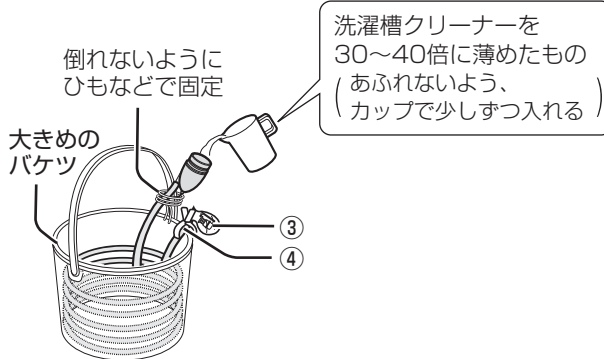

### 凍結を防ぐために 凍るおそれのある場所には設置 しないでください。(30ページ)

蛇口を閉めて給水ホースやふろ水ポンプを  
はずし、ホースと槽内の水を十分に排水する。  
(給水ホースのはずしかたは (35ページ))



ワンポイント  
アドバイス

凍結  
したときは

- 約40℃のお湯  
を入れ、10分  
程度放置する。



- 給水ホース、ふろ水ホースは、  
約40℃のお湯につける。



### 排水口【設置前は必ず／定期的に／ 「E3」を表示したとき】

はずして掃除する

【糸くずがたまと、においや水漏れの原因】

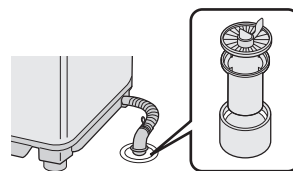

排水口からホースをはずすときは、  
ぞうきんなどをそえてください。  
ホースから残水が出ることが  
あります。

# 洗濯・脱水槽を清潔に

## 槽クリーン

パルセーターの裏側や、槽の外側の汚れを、きれいな水で洗い流します。

- お洗濯前など、思いついたときお手軽に槽クリーン運転できます。



- 運転時間は約3分、使用水量は約3Lです。
- 「ふる水」「予約」は使えません。

### 1 蛇口を開け、ふたを閉めて



### 2

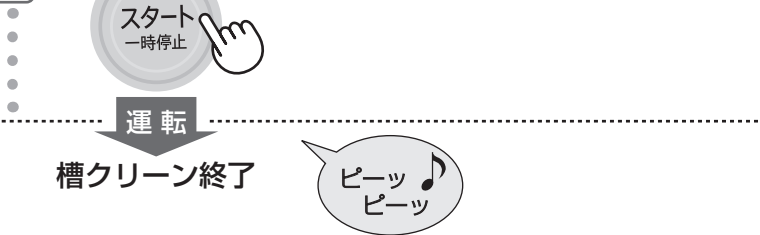

## 槽乾燥

洗濯・脱水槽を、30分間送風乾燥します。

- チャイルドロック設定により、ふたがロックされている場合は、あらかじめロックを解除してから操作してください。(5 ページ)
- 「ふる水」「予約」は使えません。

### 1 電源「切」の状態であらゆるボタンを押しながら



### 2

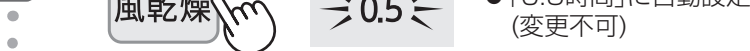

### 3

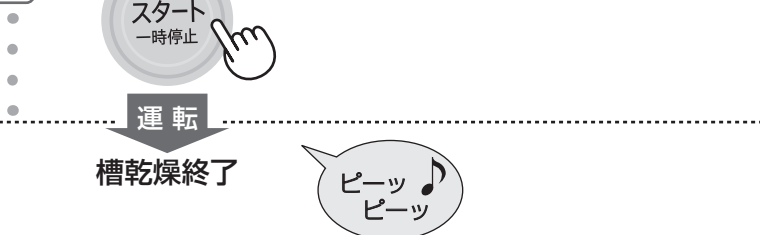

## 槽洗浄

槽の汚れが気になるときに、槽の内側を洗浄します。



### 用意するもの

- 洗濯槽クリーナー ES-CN (塩素系・当社別売品 (43 ページ))  
または 市販の塩素系洗濯槽クリーナー
- 洗濯槽クリーナーは塩素系をお使いください。酸素系は泡が多量に発生し故障の原因になります。市販のクリーナーをご使用のさいには、容器に記載の方法に従ってください。

### 準備

- 「ふる水」が使えます。(22 ページ)
- 「予約」は使えません。
- チャイルドロック設定により、ふたがロックされている場合は、あらかじめロックを解除してから操作してください。(5 ページ)
- 運転中は十分に換気してください。
- 運転中に「コース」ボタンを押すと、「CL」で「槽洗浄中」をお知らせします。
- つけおき時間の選びかた  
必要に応じて、「洗い」ボタンでつけおき時間を、「水量」ボタンで水量を変更します。

こんなときに	汚れが気になり始めたとき	汚れがひどいとき	
洗い(つけおき)時間	2H 2時間	6H 6時間	8H 8時間
運転時間	約2時間45分	約6時間45分	約8時間45分

洗濯機クリーニングサービスもご利用いただけます。**裏表紙**



### 1 洗濯槽クリーナー(塩素系)を入れて、ふたを閉める



●洗濯物は絶対に入れないでください。

### 2 電源「切」の状態

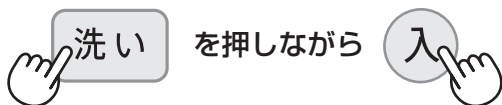

槽の内側を洗浄するモード(CL)に設定  
●表示が「CC」\*になったときは、「コース」ボタンを押して「CL」に変更してください。  
\*「CC」は「内側/外側両方」を洗浄するモードです。



約5秒後「6H」に変わる  
●必要に応じて洗浄時間が変更できます。**28ページ**

### 3



●給水を開始して槽洗浄が始まる。  
(つけおきと弱いかきはんをくり返して洗浄します)

運転

槽洗浄終了



槽洗浄をおこなっても、においが気になるときは

排水口からにおいが出ている場合があります

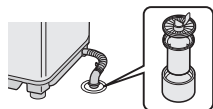

▶排水口をお掃除してください。**27ページ**

改善しない場合は

槽の「内側/外側両方」を洗浄する方法もあります。



槽の内側  
槽の外側

穴あり槽 穴なし槽



本機は穴なし槽のため、運転中は槽の内側のみに水がたまります。槽の外側の黒カビや汚れがお洗濯の水に混入しない構造ですが、においが気になるときは、槽の外側も洗浄することで、改善する場合があります。

▶用意するものは・・・

- 洗濯槽クリーナーES-CN (塩素系・当社別売品) **43ページ**
- バケツなど、水を受けるもの

▶洗浄のしかたは・・・

- 洗濯槽クリーナーの説明書や、「こんなときは? **38ページ**」をご覧ください。
- シャープホームページのサポートページでもご案内しています。

■槽の「内側/外側両方」の洗浄のしかた

[https://jp.sharp/support/washer/info/tank\\_cleaning.pdf](https://jp.sharp/support/washer/info/tank_cleaning.pdf)



■ビジュアルガイド (槽洗浄のしかた)

<https://jp.sharp/support/washer/visualguide.html>



ご希望により、有料で槽洗浄させていただきます。お買いあげの販売店、または、お客様ご相談窓口にお問い合わせください。

必要なとき

# 設置のしかた

設置はお客様がおこなわず、販売店が設置業者にご依頼ください。指定の付属品や別売品を使わなかったり、取扱説明書通りに設置や接続、試運転をおこなわず事故や損害が生じた場合、保証の対象外となります。

## 据え付け場所を確認する

据え付けやアース工事などに要する費用は、販売店にご相談ください。



**警告**



浴室など湿気の多い所や風雨にさらされる場所に置かない  
【感電や漏電による火災や故障の原因】



本体を高くし手足が洗濯機の下に入る場合は、安全のため別売の底カバー\*を使用する  
【回転部などがあり、けがや感電の原因】

\* 底カバー (43ページ) の取り付けは、販売店にご相談ください。

### ● 据え付け前に排水口を掃除する

【排水が悪くなったり異臭の原因】

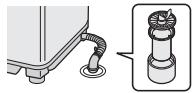

● 設置後も定期的にお掃除してください。

### ● 壁などから2cm以上離して設置する

● 蛇口や水栓つぎてからも離してください。

### ● ラジオ、テレビなどは本体からできるだけ離す【雑音の原因】

### ● 次のような所には置かない

- 凍るおそれのある所【残水の凍結による故障や異常動作、異音等の原因】
- 直射日光のあたる所【紫外線でプラスチックが傷み破損したり、変形や故障の原因】
- タイルなどのすべりやすい床、ベランダや弱い床、平らでない所【振動や騒音が大きくなったり床を傷める原因】
- ブロックやレンガ、角材の上やキャスター付きの台など不安定な所【振動や騒音、本体が転倒してけがの原因】

例



弱い床



凹凸のある防水パン

## 水栓(蛇口)を確認する

適した蛇口

**横水栓**  
先端の傷に注意【水漏れの原因】

- 水栓つぎてを取り付けてご使用ください。(34ページ)

**分岐水栓**  
洗濯機専用として使えます。

- 水栓つぎては不要です。

適さない蛇口

別売の洗濯機用ニップル(オートストッパー付き)に付け替えてください。(43ページ)

● 水栓つぎては不要です。

自在水栓



万能ホーム水栓

先端が弱く、はずれるおそれ



● 日本電機工業会規格JEM1206準拠の水栓をご使用ください。ご不明な場合は水栓メーカーにお問い合わせください。

● 水栓にレバーをかけるツバのないものは使わないでください。【水漏れの原因】

● 埋め込み水栓には、日本電機工業会規格JEM1206対応であっても、レバーが確実にかけられなかったり、しっかり差し込めない場合があります。水栓メーカーにお問い合わせください。

## 排水口の位置と防水パンを確認する

設置場所によっては別売の真下排水つぎてセットが必要になる場合があります。(43ページ) 使いかたは、真下排水つぎてセットの説明書をご覧ください。

排水口の位置 設置場所	本体の真下以外		本体の真下	
	防水パン/床に直置き	台のない防水パン/床に直置き	台付きの防水パン (四隅が高い)	排水ホースは左から出す
防水パンの幅(内寸)	610mm以上	580mm以上		
防水パンの形状	排水エルボ	真下排水つぎて	真下排水つぎて	
真下排水つぎてセット (真下排水つぎて+据付脚)	—(不要)	○(必要)	○(必要)	(真下排水つぎてのみ使用)
排水ホース 引き回し時の注意点	本体に接触させない 【異音の原因】		本体の底より高くしない 【機構部に接触し異音や水漏れの原因】	

### 設置される方へ

「設置のしかた」を必ずお読みになり、正しく設置してください。不具合のないことを確かめてからご使用になる方へお渡しください。

同梱の付属品 **5 ページ** をお確かめのうえ、切った排水ホースや、余った脚スペーサーなどは、ご使用になる方へお渡しください。

## 排水ホースを接続する

### 準備

排水口に糸くずなどがたまっていないか、接続前に確認する【排水に時間がかかったり途中で止まる原因】

- 排水口は定期的に確認します。

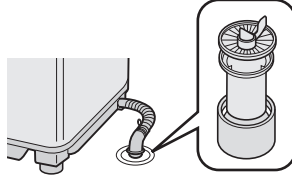

- 排水ホースを本体や脚で敷きこまない。
- 排水口からはずれないように、しっかり接続する。【水が床へ流れる原因】
- 排水ホースが鋭利な角に触れないようにする。【ホースに穴があく原因】

### 1 正面を上にして静かに倒して、キャップを抜く

- ホースに工場テスト時の水が残っていることがありますので、キャップはぞうきんなどをあてがっては必ずすることをおすすめします。

内部には絶対触れない！  
【けがの原因】

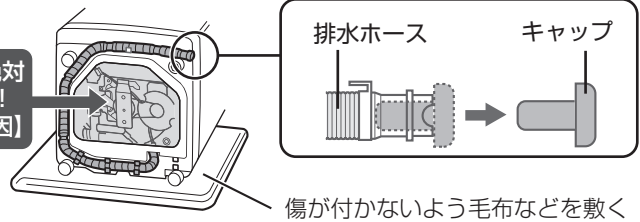

### 2 ホースの取出し方向を替える

- 排水口の位置に合わせて、下図を参考に取り出します。
- ○印は「ホース固定部」です。確実に固定します。【振動でホースに穴があく原因】

取出し方向	左	右	左前	右前	うしろ
のホース長さ※1	約0.8m	約1.1m	約0.4m	約0.6m	約1.0m
ホース固定部					

※1 取り出し方向によって、本体から取り出せる長さが変わります。

※2 設置場所が狭い場合、左側面などは、排水口が底面の溝部に位置するように、本体を寄せられます。

※3 この位置は本体の下に収納できません。

### 3 本体を起し、排水ホースを排水口に差し込む

- ホースの外径は約4cmです。
- 排水口の位置を確かめながら設置します。

- 長い場合、くびれた部分の中央ラインで切ることができます。

- 先端のスリーブやフックを差し替えます。(フックは、先端にいちばん近くくびれ部分を切ったときのみ)

- 切ったホースは必ず保管してください。

ご転居や、槽の「内側/外側両方」を洗浄する **29, 38 ページ** さい、

必要になる場合があります。そのときは、別売の「排水ホースつぎてセット」で、元の長さに戻すことができます。 **43 ページ**

上記に示す位置以外を切った場合は、別売の「延長用排水ホース」で延長してください。 **43 ページ**

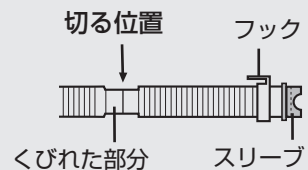

# 設置のしかた

本体の下にホースを押し込まないで！  
異音や水漏れの原因になります！



## 排水ホースの処理について確認する

### ● 排水ホースの位置が高い

必ず水平(高さ10cm以下)に設置してください。  
【給水が止まらない、運転が止まる、脱水中の異音などの原因】

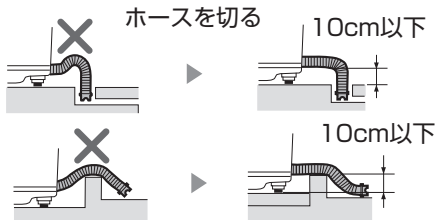

### ● 排水ホースが折れ曲がる

つぎてで折れ曲がりを防ぎます。

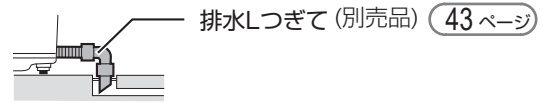

### ● 排水ホースが短い

内径3cm以上、長さ1.5m以下のホースで延長できます。

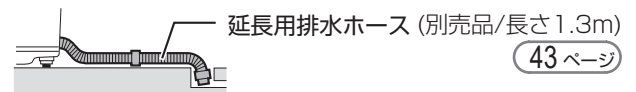

### ● 排水口が本体の下 別売の真下排水つぎてセットを使います。(43ページ)

水が入ると機構部が下がって、排水ホースに接触する場合があります。  
【ホースがつぶれたり、機構部や床に当たって異音や水漏れの原因】

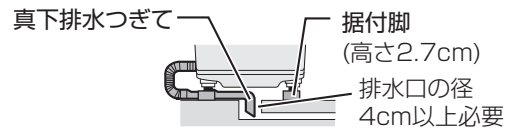
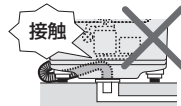

## 電源とアースを確認する

- 電源は本機1台につき交流100V、定格15A以上で使用してください。
- アース工事(D種接地工事)をしたコンセントを使用し、本機のアースを確実に取り付けてください。また、漏電遮断器の取り付けもおすすめします。



アースを確実に取り付ける  
【故障や漏電のとき、感電の原因】

### ● アース端子がある場合



### ● アース端子がない場合

電気工事士によるD種接地工事が必要です。お買いあげの販売店、または最寄りの電気工事店にご依頼ください。  
(工事の費用は販売店にご相談ください)

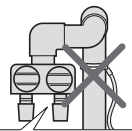

ガス管などに  
つながない!

ガス管や水道管、電話や避雷針のアース線には絶対に接続しないでください。(法令で禁止されています)

## 乾燥機を使用する場合

### ● 乾燥機用排水ホースを接続する

- ① 本体の乾燥機排水口のシールを取りはずす。
- ② ホースが長い場合は、図の位置で切断してから本体の排水口にしっかり差し込む。(少し固め)

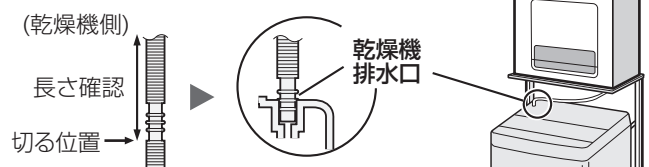



## 水平に設置する

がたつきをなくし、水平に設置する。  
【がたつきや傾きは、大きな振動や運転が途中で止まる原因】

### 1 がたつきをなくす (4カ所の脚が浮かないよう、調節してください)

調節脚(右前1カ所)で調節する。

- ① 固定ねじをゆるめる。
- ② 調節脚を回して脚の高さを調節する。
- ③ 固定ねじで確実にしめ付ける。【しめ付け不足は振動の原因】

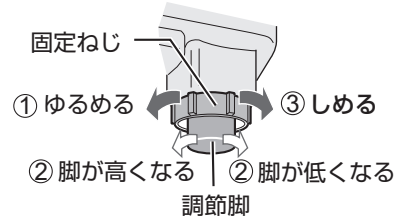

### 2 水準器を確認

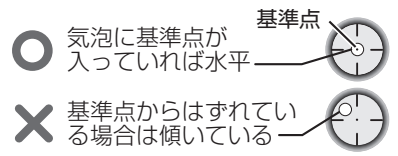
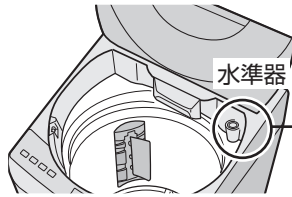

### 3 脚スペーサーで水平に

気泡の逆側を高くする。

#### 使いかた

- 固定脚に接着テープを貼り付け、脚スペーサーを取りつける。
- 付属の脚スペーサー(6mm 2個)で調節できない場合は、別売の脚スペーサーセットをお求めください。

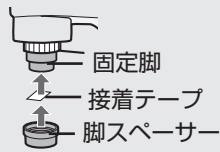

#### (別売品)脚スペーサーセット (43 ページ)

- 6mm、3mm各2個入
- 重ねる場合は3mmを下に。(逆にするとすき間ができ、正確な高さになりません)

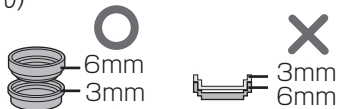

#### 例 脚スペーサーの使用例

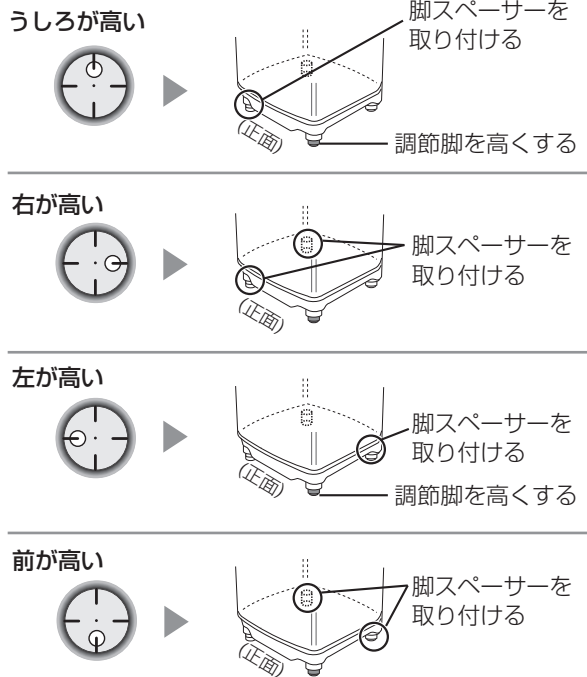

### 4 本体上部の対角を押さえながら揺り動かし、がたつかないことを確認する

がたつく場合は再度調節脚で調節し、水準器で確認する。



# 設置のしかた

オートストッパー付き水栓や、別売の洗濯機用ニップル(オートストッパー付き)には、水栓つぎてを使わず、直接給水ホースをつないでください。



## 給水ホースを取り付ける

給水ホースは付属の新品を使う。  
【水漏れの原因】

### 1 本体に給水ホースをつなぐ

- 袋ナットを給水ホース接続口にまっすぐあてがい (①)
- 強くしめ付ける (②)
- 袋ナットをホースとともに動かすと、よくしまります。

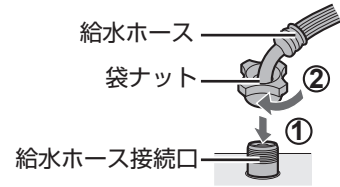

### 2 蛇口(横水栓 (30 ページ)) に、水栓つぎてを取り付ける

- 横水栓以外については、(30 ページ) をご覧ください。

#### ① ねじ(4本)をゆるめて蛇口に当てる。

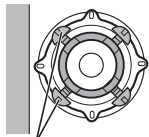

ねじを蛇口の径までゆるめて、中央に押し当てる。

壁側のねじ

- 壁側のねじをあらかじめ調整しておくことで取り付けやすくなります。
- 蛇口の径が大きい(16mm以上)ときは、つぎてリングをはずします。



#### ② まっすぐに押し当てながら、ねじを均等にしっかりしめ付ける。

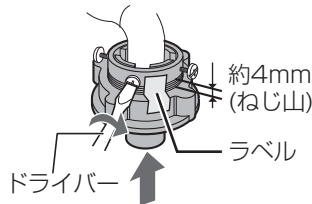

#### ③ ラベルをはがし、ねじ山が1~2mm程度になるまで、しめ付けボディを強くしめる。 【しめ付け不足は水漏れの原因】

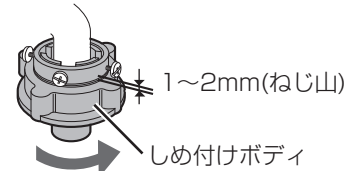

- 水栓つぎては、傾きやゆるみなく、蛇口の中央にしっかり固定してください。
- 取り付け直すときは、ねじ山が4mm程度見える状態までいったんゆるめてください。

### 3 水栓側に給水ホースをつなぐ

- ① スライダーを引き下げながら、
- ② 水栓側にまっすぐ、「カチッ」と音がするまでゆっくり差し込んでからスライダーをはなす。

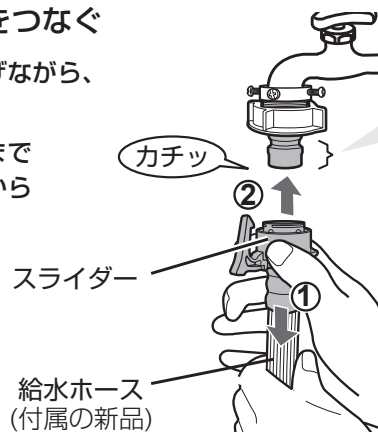

接続前に

水をふくませたやわらかい布で水栓の先端を拭いてください。

- ロックレバーが、水栓側のツバに確実に掛かっていることを確認してください。

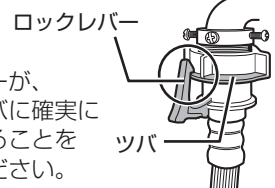

### 4 取り付け具合を確認・点検する

#### 本体側

- 給水ホース接続部のぐらつき・ゆるみ、また、ホースの折れ曲がりがないか確かめる。  
【水圧で水が飛び散る原因】



いったんはずして付け直す。

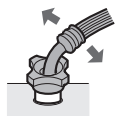

ホースの根元を持って左右に動かし、しめ付けを確認。

#### 水栓側

- ホースを引っ張り、傾き・ぐらつき・ゆるみなどがなく取り付けられている事を確かめる。
- 蛇口を開き、水漏れしないか確認。  
水漏れしたときは、給水ホースをいったんはずして、取り付け直してください。(はずしかたは(35 ページ))  
それでも水漏れが続く場合は、手順 (2) に戻り、水栓つぎてを取り付け直してください。

- 水栓つぎては、長期のご使用でねじがゆるんだりすると、水漏れし、水浸しなど思わぬ被害を招くことがあります。定期的に点検してください。

**給水ホースのはずしかた** はずすときに水が飛び散るため、まずホース内の水を抜く。

- 1 ふたを閉めたまま蛇口を閉じて
- 2 水量 → スタート一時停止 → 約10秒後電源を切る

- 3 給水ホースをはずす
  - ① ロックレバー かりをはずして
  - ② スライダー 引き上げながらまっすぐ下に引く

まっすぐ引く

● ホース内に水が残っていますので、容器などで受けてください。

**ご注意** 給水ホースは、正しく取り付けないと、水漏れの原因になります。ご注意ください！

- 水栓つぎと給水ホースは、必ず同梱のものか別売品をお使いください。すでに付いている場合も新しいものに取り替えてください。
- 作り付けの水栓などで、接続部に傷が付いていたり、さびやメッキのはがれがある場合は、新しいものに交換してください。また、取り付け前には接続部を確認し、ごみなどが付着している場合は、取り除いてください。【水漏れの原因】
- ホースの抜き差しは、まっすぐにおこなってください。【ホース内部のパッキン(黒)が傷つき、水漏れの原因】
- ホースはゆっくり差し込んでください。【ホース内部のパッキン(黒)がねじれて、水漏れの原因】
- ホースや接続部分などに、無理な力がかからないように取り付けてください。【水漏れの原因】  
ホースが短い場合は、別売の延長用給水ホースで延長してください。

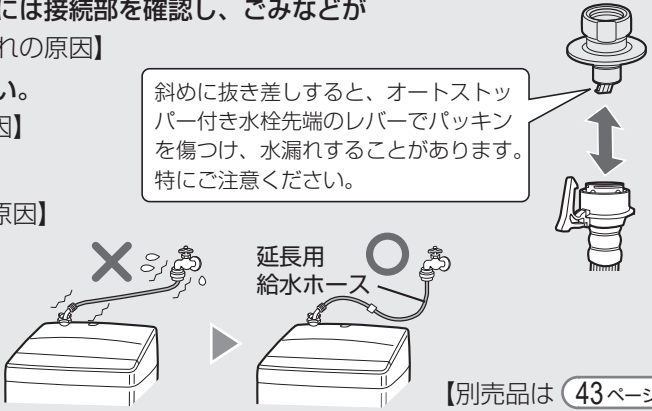

【別売品は 43ページ】

**試運転する** 設置が終わったら、必ず試運転をおこなってください。

運転中に、本体、給水ホースや排水ホースの接続部、排水口などから、水漏れや異音・異常な振動がないことを確認する。

- 洗濯・脱水槽には何も入れないでください。
- 脱水時、高速運転になるまでの間に一時的に振動が大きくなるありますが、異常ではありません。

- 1 毛布コース、洗い「5分」に設定
  - コース
  - 洗い
  - スタート一時停止

● 水漏れ、異音などがないことを確認してください。

- 2 標準コース、脱水「3分」に設定
  - コース
  - 脱水
  - スタート一時停止

● 水漏れや異音、異常な振動などがないことを確認してください。

必要なとき

# こんなときは？

こんなときは		ご確認ください	参照ページ
衣類の仕上がり	衣類が変色する (黄ばみ・黒ずみ・色移り)	● 変色はさまざまな要因で起こります。	
	洗濯物が傷んだ	<ul style="list-style-type: none"> <li>● お洗濯中、衣類が浮き上がっていませんか。</li> <li>● 毛布などの大物を洗濯キャップや大型毛布用丸型ネットを使用せずに洗っていませんか。</li> <li>● 伸縮性のある衣類に含まれているポリウレタンは、他の素材と比べて劣化しやすい傾向にあります。以下にご注意ください。 <ul style="list-style-type: none"> <li>・ 摩擦やねじれに弱い（衣類の取扱い表示に従ってください）</li> <li>・ 塩素に弱い（塩素系漂白剤を使わないでください）</li> <li>・ 乾燥時の熱や紫外線で劣化が進む（陰干しをおすすめします）</li> </ul> </li> </ul>	7 16 —
	糸くずが付く	<ul style="list-style-type: none"> <li>● 水量を増やしたり、洗濯ネットに入れたり、注水すぎをお試ください。</li> <li>● 新しいタオルなどは糸くずが出やすいため、分け洗いをおすすめします。</li> <li>● 濃い色の衣類は、裏返して洗うことをおすすめします。</li> </ul>	40,41 — —
	洗濯物に 白い粉が付く	<ul style="list-style-type: none"> <li>● 石けん成分が水と反応してできる「石けんかす」が付着する場合があります。</li> <li>● 石けんを使用する場合は、よく溶かしてください。</li> <li>● 「無添加」や「天然素材」という表現の洗剤には、石けん成分が多く含まれるものがあります。白い粉が付く場合は、石けんを使用する場合と同様に、よく溶かしてしっかりとすすいでください。</li> <li>● 一般的な合成洗剤でも、種類によっては残りやすいものがあります。水量やすすぎ回数を増やしたり、注水すぎをご利用ください。</li> </ul>	— 8 —
	乾きが悪い	<ul style="list-style-type: none"> <li>● 衣類の量が多すぎませんか。（「U5」を表示していませんか）</li> <li>● 乾きにくいものが混ざっていませんか。分けて、規定容量以下にすると、効率よく乾燥できます。</li> <li>● 風乾燥だけの場合は、しっかり脱水をしてからほぐして入れます。</li> <li>● 送風乾燥のため化繊以外の衣類は十分に乾かすことはできません。（送風により、衣類に含まれている水分を飛ばし、干し時間を短縮することができます）</li> </ul>	42 — 20 20
	風乾燥終了後衣類の シワが気になる	<ul style="list-style-type: none"> <li>● 以下の方法をお試ください。 <ul style="list-style-type: none"> <li>・ 衣類の量を少なめにする。</li> <li>・ 運転中に「一時停止」し、衣類をほぐして上下を入れ替えてから再スタートする。</li> </ul> </li> </ul>	—
電源	電源が切れない 電源が入らない	● 電源を一切受け付けないときは、電源プラグを抜き、1分ほどしてから差し直してください。それでも電源を受け付けないときは故障のおそれがありますので、蛇口(水栓)を閉めて電源プラグを抜き、すぐに点検・修理を依頼してください。	—
洗い 脱水	洗濯物の量に対する 水量が合わない	<ul style="list-style-type: none"> <li>● 水が残っていると計量しません。（40Lなど決められた水量になります）</li> <li>● 「高濃度洗浄」をおこなうため、初めは少なく見えますが、その後適量まで水を追加しながら洗います。</li> <li>● 水量は洗濯物の重量で決まります。化繊が多かったりネットを使うと軽めに、濡れたものが入っていると重めに計量します。合わない場合は「水量」ボタンで調節できます。いつも合わないと感じる場合は、計量時の水量調整ができます。</li> </ul>	— 10 24
	運転が止まった ように見える	● ガンコつけおきコースのつけおき中や、おしゃれ着コースの洗い中は、運転を間欠的におこなっているため、止まったように見えることがあります。	18,19

- 修理依頼やお問い合わせの前に、もう一度ご確認ください。
- エラー表示・お知らせ表示は **42ページ**

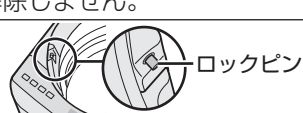

こんなときは		ご確認ください	参照ページ
洗 い 脱 水	給水つぎてから水漏れする	● 蛇口の形状や水栓つぎての取り付けを確認します。	30,34
	洗いやすすぎの途中や終わりにパルセーターが小刻みに動く	● 洗濯物の片寄りを防いだり、ほぐしたりしています。	—
	排水しない	● 排水口が詰まっていますか。 ● 排水ホースを排水口に接続していますか。 ● 排水ホースを水が流れやすいように設置していますか。 (ホースの長さ、折れ曲がりなどにご注意を)	27,31 31 32
	柔軟剤が流れてしまう 流れない	● 入れ過ぎていませんか。 ● 洗剤ケースを強く押し込みませんでしたか。 ● ケース内で固まっていませんか。ケースを水洗いしてください。	8,9 8 26
	選んでいないのに、注水 すすぎをおこなっている	● 脱水中に泡が多量に発生すると泡を消すための行程(注水すすぎ)を追加します。 ● 排水ホースの位置が高くなっていませんか。	— 32
	脱水中に給水をして すすぎに変わる	● 洗濯物の片寄りや多量の泡の発生を検知し、自動修正しています。 (このまま運転を続けてください) 直らない場合は「E4」または「E19」を表示して止まります。	42
	最終すすぎの水がにごっている 洗濯終了後、洗濯・脱水槽 に白い線が付く	● にごりの原因は、洗剤そのものでなく粉末洗剤の成分(ゼオライト)です。洗濯後、ゼオライトと水の成分が結合し、槽に白い線が付くことがあります。 気になる場合は、以下の方法をお試しください。 ・液体洗剤を使う。      ・水量を増やす。 ・すすぎ回数を増やしたり、注水すすぎを利用する。	24
	脱水の初め低速回転が続く	● 高速回転の前にバランスを整えています。	—
	脱水が終わっているのに パルセーターが動いている	● 衣類を取り出しやすくするため「ほぐし運転」をおこなっています。	11
	「ほぐし運転」をしない	● 「ほぐし運転」をやめる設定になっていませんか。 ● 洗濯量が約5kgより多い場合、衣類を傷めるおそれがあるため、「ほぐし運転」をおこないません。 ● 脱水のみや、風乾燥まで連続運転をおこなうときは「ほぐし運転」をおこないません。	25 11 11
ほとんど絞れない すすげない	● 泡が多量に発生すると、内部で抵抗になり脱水回転が妨げられるため、絞れなかったり、すすげなくなることがあります。 「注水すすぎ～脱水」を選んで運転し直してください。 <泡発生の原因>      例 ● 洗剤の入れ過ぎ(正しく量る) ● 排水ホースの設置不良(適切に設置する)	14,40,41 9 32	
ふ た ロ ック	ふたが開かない (ふたをロック解除しない)	● ロック中に停電したり電源プラグを抜くと、安全のためロックがはずれません。通電後、電源を入ると開けられます。 ● チャイルドロックを設定しているときは、一時停止中や運転終了後に水が残っている場合もロックを解除しません。	— 5
	ふたが開いているのに、ロック がかかって(ロックピンが出て) おり、ふたが閉まらない	● 電源を入れ直してください。 	—
	運転中にロックしない 運転が終わっているのにロック していない状態で回転している	● 故障のおそれがあります。 回転中は危険ですので、絶対に手を入れないでください。 ただちに使用を中止し、修理を依頼してください。	—
ふ ろ 水	ふろ水が給水できない	● ポンプが浮いていませんか。 ● ポンプのフィルターが目詰まりしていませんか。 ● 浴槽にふろ水が残っていますか。 ● ふろ水ホースやコードを確実に接続していますか。 ● スタート後に「ふろ水」ボタンを押しませんでしたか。 (いったん押すと切り替わりふろ水に戻りません) ● ホース内に空気が入っていませんか。 (使用后、残水を抜かないで放置すると空気の層ができます) ● ポンプを洗ってからスタートしましたか。 以上のいずれにも該当しない場合は、ポンプの故障が考えられます。 販売店でお買い求めください。	22 27 22 22 22 22 22

必要なとき

# こんなときは？

- 修理依頼やお問い合わせの前に、もう一度ご確認ください。
- エラー表示・お知らせ表示は (42 ページ)



こんなときは	ご確認ください	参照ページ												
ふる水	「ふる水すすぎ」を選んでいるのに水道水ですぐ	<ul style="list-style-type: none"> <li>●すすぎが2回以上の場合、最終すすぎは水道水で仕上げます。(1回の場合でも柔軟剤投入のため、途中で水道水が出ます)</li> <li>●ふる水がなくなると、途中で水道水に切り替えて給水が続けます。</li> <li>●「注水すすぎ」の場合、最大水量に達したあとの注水は水道水です。</li> </ul>	23 23 23											
	ふる水給水が止まらない	●浴槽が本体より高い位置にある場合は使わないでください。 【サイフォンの原理で水が止まらなくなる原因】	—											
音・振動	異常な音がる振動が大きい	<ul style="list-style-type: none"> <li>●がたつき、傾きはありますか。(据え付け状態を確認)</li> <li>●排水ホースに機構部などが接触していませんか。</li> <li>●衣類が片寄っていませんか。一時停止し、衣類をほぐして再スタートしてください。</li> </ul>	33 32 —											
	槽に水がないのに、槽を動かすと水の音がる(「シャワシャワ」音)	●脱水時のバランスをとるための液の音です。	—											
	脱水中音がる(「ポコポコ」音)	●排水ホースは水平に(高さ10cm以下)設置されていますか。排水が悪いと異音が発生する原因になります。	32											
	脱水中の途中から音がる	●脱水後「ほぐし運転」をおこなっているためです。	11											
	運転中の音について	<ul style="list-style-type: none"> <li>●これらの音は、異常ではありません。</li> <li>●ボタン、ヘアピンなどの異物がある場合は取り除いてください。</li> </ul>	— —											
<table border="1"> <tr> <td>カチッ</td> <td>ふたをロックする音</td> <td>ウォンウォン</td> <td>パルセーターが回転する音</td> </tr> <tr> <td>シャー、キュッ</td> <td>給水する音</td> <td>ジーカチッ</td> <td>排水モーターの音</td> </tr> <tr> <td>ウィーン</td> <td>ふる水を給水する音</td> <td>パチッパチッ</td> <td>脱水のはじめ脱水の水が槽に当たって発生する音</td> </tr> </table>		カチッ	ふたをロックする音	ウォンウォン	パルセーターが回転する音	シャー、キュッ	給水する音	ジーカチッ	排水モーターの音	ウィーン	ふる水を給水する音	パチッパチッ	脱水のはじめ脱水の水が槽に当たって発生する音	
カチッ	ふたをロックする音	ウォンウォン	パルセーターが回転する音											
シャー、キュッ	給水する音	ジーカチッ	排水モーターの音											
ウィーン	ふる水を給水する音	パチッパチッ	脱水のはじめ脱水の水が槽に当たって発生する音											
 ビジュアルガイドでもご案内しています <span style="float: right;">裏表紙</span>														
その他	槽の「内側/外側両方」の洗浄のしかた	<ul style="list-style-type: none"> <li>●あらかじめ、別売の洗濯槽クリーナー、水を受けるためのバケツなどをご用意ください。洗濯物は絶対に入れないでください。</li> <li>●シャープホームページのサポートページでもご案内しています。</li> </ul>	29 29											
	<div style="display: flex; justify-content: space-between;"> <div style="width: 45%;"> <p>① ホースを本体のホース掛けにかける。(ホースを切断しているときは、あらかじめ、別売の「排水ホースつぎてセット」などで延長しておく)</p> <p>② 洗濯槽クリーナーを槽に入れてふたを閉める。</p> <p>③ 「洗い」を押しながら電源を入れる。(「CL」表示が出る)</p> <p>④ 「コース」を押して「CC」表示になったら「スタート」を押す。(つけおき洗浄を始める)</p> </div> <div style="width: 45%;"> <p>⑤ つけおき洗浄終了後「ピーッ、ピーッ」と鳴ったら洗浄液を抜く。 ●バケツを添えながら排水ホースをはずして、出てきた水を受ける。 バケツがいっぱいになったらホース掛けにかける。(水が出なくなるまでくり返す)</p> <p>⑥ 排水ホースを排水口に元通り接続する。(確実に繋がないと、水漏れの原因になる)</p> <p>⑦ 「スタート」を押す。(運転を再開し、注水すすぎ・脱水で仕上げる)</p> </div> </div>													
本体や床がぬれる	●以下のような場合、槽の外側が結露して床面をぬらすことがあります。別売の洗濯機用トレーをご利用ください。 • 水温と室温に差がある／地下水、井戸水で洗濯	43												
床に脚の跡がつく	●塩化ビニールの床に設置している場合、床材の成分でゴム製の脚の色が移ることがあります。 別売の洗濯機用トレーのご使用をおすすめします。	43												
室内の照明が一瞬暗くなる	●ご家庭のコンセント回路によっては、モーター始動時に一瞬電圧が低下します。(専用のコンセント回路のご使用をおすすめします)	—												
ラジオ、テレビに雑音が入ったり、映像が乱れることがある	●ラジオ、テレビからできるだけ離してください。	—												

# 保証とアフターサービス

## 修理を依頼されるときは

### 出張修理

- 「こんなときは？」(36~38ページ)や「エラー表示・お知らせ表示」(42ページ)などを  
お調べください。
- それでも異常があるときは使用をやめて、  
まず蛇口(水栓)を閉じ、必ず電源プラグを  
抜いてください。
- お買いあげの販売店に下記をお知らせください。

- 品名：全自動電気洗濯機
- 形名：(本書の表紙に記載の形名)
- お買いあげ年月日・故障の状態(具体的に)
- ご住所・お名前・電話番号・ご訪問希望日

**便利メモ** お買いあげのさいに記入されると便利です

販売店名  
電話 ( ) -  
お買いあげ日 年 月 日

### 保証期間中

修理にさいしましては保証書をご提示ください。  
保証書の規定に従って修理させていただきます。

### 保証期間が過ぎているときは

修理すれば使用できる場合には、ご希望により  
有料で修理させていただきます。

### 修理料金

下記内容で構成されています。

技術料	故障した製品を正常に修復するための料金
部品代	修理に使用した部品代金
出張料	製品のある場所へ技術者を派遣する場合の料金

## 保証書(裏表紙)

保証期間…お買いあげの日から1年間です。

保証期間中でも有料になることがありますので、  
保証書をよくお読みください。

お買いあげの製品が故障により使用できなかったことによる損害については補償いたしません。  
以下の消耗品は保証期間内でも「有料」とさせていただきます。

- 糸くずフィルター

## 補修用性能部品の保有期間

当社は、全自動電気洗濯機の補修用性能部品を  
製品の製造打切後、7年保有しています。  
補修用性能部品とは、その製品の機能を維持する  
ために必要な部品です。

製品の保証期間内であっても、弊社が定める当  
該製品の製造打切り後の補修用性能部品保有期  
間満了、かつ部品が手配できない場合は修理  
をお引き受けできないことがあります。

### 部品について

環境への配慮のため、修理にさいして再生部品・  
代替部品を使用する場合があります。また、修  
理後、交換した部品は当社が任意に回収のうえ  
適切に処理いたします。

## お客様ご相談窓口のご案内

修理・使用かた・お手入れ・お買い物など  
のご相談・ご依頼、および万一、製品による事故  
が発生した場合は、お買いあげの販売店、  
または下記窓口にお問い合わせください。

エラー表示でお困りのときは、表示  
した内容をメモしてお伝え  
いただくこと、よりよい対応  
方法をご案内できます。



【会員サービス】「COCORO MEMBERS」入会で製品情報を上手に活用

ご愛用製品を「MY家電登録」いただくと、別売品やお手入れ方法などサポート情報  
が手軽にご利用いただけます。

<https://jp.sharp/support/sp/cocoro/cocoro.html>

COCORO MEMBERS  
MY家電登録はこちら



いつでも便利なWebサービス【シャープオンラインサポート】

ご質問やお困りごとは、  
気軽にアクセス、しっかりアシスト！

シャープ お問い合わせ 検索

<https://jp.sharp/support/>

お問い合わせはこちら



修理のご依頼、進捗確認はWebで！

シャープ 修理相談 検索

<https://jp.sharp/support/repair.html>

修理のお申し込みはこちら



使用かた・お手入れなどのご相談窓口

おかけ間違いのないようご注意ください。

受付時間

(年末年始を除く)

●月曜～土曜：9:00～18:00 ●日曜・祝日：9:00～17:00

固定電話からは、フリーダイヤル

☎ 0120 - 078 - 178

携帯電話からは、ナビダイヤル

☎ 0570 - 550 - 449

■フリーダイヤル・ナビダイヤルがご利用いただけない場合は…

電話	FAX
050 - 3852 - 5405	06 - 6792 - 5993
〒581-8585 大阪府八尾市北亀井町3丁目1番72号	



修理に関するご相談窓口

おかけ間違いのないようご注意ください。

受付時間

(年末年始を除く)

●月曜～土曜：9:00～20:00 ●日曜・祝日：9:00～17:00

固定電話からは、フリーダイヤル

☎ 0120 - 02 - 4649

携帯電話からは、ナビダイヤル

☎ 0570 - 550 - 447

■フリーダイヤル・ナビダイヤルがご利用いただけない場合は…

電話	FAX
050 - 3852 - 5520	06 - 6792 - 3221
〒581-8585 大阪府八尾市北亀井町3丁目1番72号	

●所在地・電話番号・受付時間などについては、変更になることがあります。2K2101

### ■QRコードについて

スマートフォンやタブレット端末のバーコードリーダーで読み取ってください。(読み取れない場合は近傍に表記の  
アドレスを直接入力してください)誘導されるサイトおよび動画の視聴は無料ですが、通信料金はお客様のご負担に  
なります。QRコードは株式会社デンソーウェーブの登録商標です。

### ■ご相談窓口におけるお客様の個人情報のお取り扱いについて

シャープ株式会社および関係会社は、お客様の個人情報をご相談対応や修理対応などに利用させていただいており  
ます。個人情報は適切に管理し、修理業務等を委託する場合や正当な理由がある場合を除き、第三者に開示・提供  
いたしません。

個人情報の取扱いの詳細については、<https://corporate.jp.sharp/privacy/index-j.html> をご参照ください。

### 廃棄時にご注意

2001年4月施行の家電リサイクル法ではお客様がご使用済みの電気洗濯機を廃棄される場合は  
収集・運搬料金と再商品化等料金をお支払いいただき、対象品を販売店や市町村へ適正に引き  
渡すことが求められています。

### 一般家庭用以外の目的でご使用になる場合

理容院や美容院・寮・病院など、一日の使用時間が一般家庭に比べて極端に長い場合や、薬品が  
付着した衣類を洗濯や乾燥する場合には、短期間で部品の交換が必要になることがあります。  
この場合は、保証期間の対象になりませんので、原則として有料修理となります。お買いあげ  
の販売店にご相談のうえ、定期的な点検を受けてお使いになることをおすすめします。

# 長期使用製品安全表示制度 に基づく本体表示について

## 本体への表示内容

経年劣化により危害の発生が高まるおそれがあることを注意喚起するために、電気用品安全法で義務付けられた以下の表示を本体におこなっています。

【製造年】（本体に西暦4桁で表示してあります）

	<b>【設計上の標準使用期間】 7年</b> 設計上の標準使用期間を超えてお使い いただいた場合は、経年劣化による発火・ けがなどの事故に至るおそれがあります。
---	---

## 設計上の標準使用期間とは

- 運転時間や温湿度など、下記の標準的な使用条件に基づく経年劣化に対して、製造した年から安全上支障なく使用することができる標準的な期間です。
- 設計上の標準使用期間は無償保証期間とは異なります。また、一般的な故障を保証するものでもありません。

## 標準的な使用条件 JIS C 9921-4による

区分	項目	条件
環境条件	電圧	単相100V
	周波数	50Hz/60Hz
	温度	20℃
	湿度	65%
負荷条件	負荷	標準容量
	コース	標準コース
	給水圧力	0.03~0.8MPa
	給湯・給水温度	20±15℃
使用時間 および 回数	1日の平均使用回数	1.5回
	1回の使用時間	標準コースの時間
	1年間の使用日数	365日
	1年間の使用回数	1.5回×365日=547.5回/年

## 経年劣化とは

長期間にわたる使用や放置に伴い生ずる劣化をいいます。

- 設置状況や環境、使用頻度が上記の条件と異なる場合、または、本来の使用目的以外でご使用された場合は、設計上の標準使用期間より短い期間で故障したり経年劣化による発火・けがなどの事故に至るおそれがあります。

# コースの詳細

## 表示の見かた

洗い			脱水				
≥5<	10	15分	5分	≥1<	3	6分	1分
5	≥10<	15分	10分	1	≥3<	6分	3分
5	10	≥15分	15分	1	3	≥6分	6分
≥5<	≥10<	≥15分	(ガンコつけおきコース) 自動	1	≥3<	≥6分	9分
5	10	15分	洗いなし	1	3	6分	脱水なし

すすぎ			風乾燥				
注水	≥1<	2回	ため1回 (ためすすぎ)	≥0.5<	1	2時間	0.5時間
≥注水<	≥1<	2回	注水1回 (注水すすぎ)	0.5	≥1<	2時間	1時間
注水	1	≥2回	ため2回 または シャワー+ため	0.5	1	≥2時間	2時間
≥注水<	1	≥2回	注水2回	0.5	≥1<	≥2時間	3時間
注水	≥1<	≥2回	ため3回	0.5	1	2時間	風乾燥 なし
≥注水<	≥1<	≥2回	注水3回				
注水	1	2回	すすぎなし				

## すすぎの種類

### シャワーすすぎ

シャワーで洗濯物全体に水をしみこませ、脱水で絞ってすすぐ。



### ためすすぎ

表示水量まで給水後すすぐ。

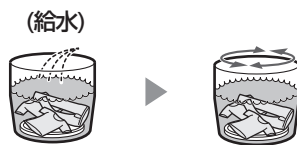

### 注水すすぎ

表示水量に関係なく、最大水量まで給水後、かくはん→注水すすぎをおこなう。

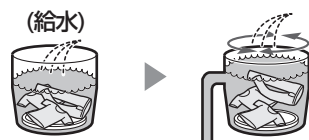



## 運転内容 / 選べる内容

### 自動運転の内容

コース	容量の上限	洗い	すすぎ	脱水	風乾燥	所要時間の目安 <sup>※1</sup>	水量	
標準	7kg	7~9分	シャワー→ため	7~8分		27~34分 <sup>※2</sup>	18~43L	
10分洗濯	1.5kg	3分	給水しながら かくはん・排水	3分		10分	18L	
サッと予洗い	0.5kg	4分		1分		6分	—	
香りプラス	2kg	7分	ため→ため	7~8分		41~43分 <sup>※3</sup>	18~27L	
毛布	毛布は4.2kg	12分	注水→注水	6分		49分	43L <sup>※4</sup>	
ガンコつけおき◆	4.5kg	72~82分	ため→ため	7~8分		1時間43分~2時間 <sup>※3</sup>	18~42L	
おしゃれ着	2kg	10分	ため→ため	ソフト95秒		35分	34L <sup>※4</sup>	
シワ抑え	1kg	7分	シャワー→ため	1分		22~24分 <sup>※3</sup>	18~24L	
槽クリーン	—	給水/槽の回転 1分		1分		3分	—	
槽洗浄	—	6時間	注水→注水	3分		7時間	43L <sup>※4</sup>	
槽乾燥	—					0.5時間	30分	—

◆ ガンコつけおきコース：ペットの衣類など1kg以下を40Lでお洗濯できます。(18ページ)  
：洗い時間のうち55分間は、つけおきをおこなっています。







### 各ボタンで選べる内容

コース	洗い	すすぎ <sup>※5</sup>	脱水 <sup>※6</sup>	風乾燥	水量	
標準 (おうち流)	5分・10分・15分・ 洗いなし	ため1回(ためすすぎ)・ 注水1回(注水すすぎ)・ ため2回・注水2回・ため3回・ 注水3回・すすぎなし	1分・3分・6分・ 9分・脱水なし	0.5時間・1時間・ 2時間・3時間・ 風乾燥なし	12L・18L・24L・ 27L・31L・34L・ 37L・40L・43L	
10分洗濯	2分延長可	1分延長可	2分延長可		—〈変更不可〉	
香りプラス	【標準と同じ】				【標準と同じ】	
毛布	【標準と同じ】					
ガンコつけおき	自動 (「5・10・15分」表示)・ 洗いなし	【標準と同じ】				
おしゃれ着	10分・15分・ 洗いなし	ため1回・ため2回・ため3回・ すすぎなし	ソフト95秒(「3分」表示)・ 脱水なし			
シワ抑え	【標準と同じ】			1分・3分・脱水なし		
槽洗浄	2時間・6時間・8時間	注水2回〈変更不可〉	3分〈変更不可〉			
槽乾燥					0.5時間〈変更不可〉	—

※1 給・排水事情やふる水の使用により長くなります。 ※2 容量約5kg以下では、ほぐし運転をおこなうため、所要時間が約2~3分長くなります。 ※3 容量の上限が5kg以下のため、ほぐし運転の時間を含んでいます。 ※4 水量が決まっています。必要に応じて水量を変更してください。(洗濯量は計量しません) ※5 「シャワー→ため」は選べません。 ※6 洗濯~風乾燥連続では「1分」「脱水なし」は選べません。

# エラー表示・お知らせ表示

●点灯・点滅している進行表示(「洗い」「すすぎ」などのランプ)を急速点滅させながら、以下の表示でお知らせします。

エラー表示・内容	ご確認ください	再スタート
 給水できない	<ul style="list-style-type: none"> <li>●蛇口を開けましたか。(ふろ水給水時にも)</li> <li>●断水していませんか。</li> <li>●給水弁用フィルターが詰まっていますか。(26 ページ)</li> </ul>	「スタート」を押す
	<ul style="list-style-type: none"> <li>●槽の「内側/外側両方」を洗浄する場合で、排水ホースを本体のホース掛けにかけましたか。(29, 38 ページ)</li> </ul>	排水ホースを掛け、初めからやり直す
給水が止まらない	<ul style="list-style-type: none"> <li>●排水ホースの位置が高くありませんか。</li> <li>① 電源を切り、排水ホースを水平(高さ10cm以下)にする。</li> <li>② 電源を入れ直し、排水してから洗濯を続ける。</li> </ul>	
 ふたが開いている	<ul style="list-style-type: none"> <li>●ふたが確実に閉まっていますか。</li> <li>洗いから始めるときに開けたままにしていると、約1分半後にお知らせします。すすぎや脱水、風乾燥から始めるときは、スタート後すぐにお知らせします。</li> <li>●ロックピンが出ているときは (37 ページ)</li> </ul>	ふたを確実に閉め「スタート」を押す
 排水できない	<ul style="list-style-type: none"> <li>●排水口が詰まっていますか。(27 ページ)</li> <li>●排水ホースがつぶれていたり長過ぎませんか。</li> <li>●排水位置が10cm以上になったりホースの先がふさがっていませんか。(32 ページ)</li> <li>●排水ホースを3m以上に延長していませんか。</li> </ul>	「スタート」を押す
 脱水できない	<ul style="list-style-type: none"> <li>●本体が傾いたり、がたついていませんか。</li> <li>●洗濯物がはみだしかけていませんか。</li> <li>●洗濯物が片寄っていませんか。(特にジーンズや厚手の衣類などは片寄りやすい)</li> </ul>  振動が大きくなり、ストップスイッチがはたらいた。  槽が完全に止まってから洗濯物を均一に直す。	ふたを閉め、「スタート」を押す 約15秒後(残水状況によっては約1分後)に回転を始める。
 交互に表示	<ul style="list-style-type: none"> <li>●排水事情が悪くありませんか。(「E3」参照)</li> <li>●洗剤を入れ過ぎていませんか。</li> </ul>	「スタート」を押す
 交互に表示           ふたロックがかからない、はずれない	<ul style="list-style-type: none"> <li>●ふたのロック部に、布などがはさまっていませんか。(ふたロック部の位置は (5 ページ))</li> <li>●ロックピンが出ているときは (37 ページ)</li> </ul>	ふたを閉め、「スタート」を押す
 …などの表示のとき	<ul style="list-style-type: none"> <li>●電源をいったん切り、1分ほどしてから入れ直してください。同じ表示が出る場合は故障のおそれがありますので、蛇口(水栓)を閉じて電源プラグを抜き、すぐに点検・修理を依頼してください。</li> <li>●電源を受け付けられないときは (36 ページ)</li> </ul>	

お知らせ表示・内容	説明
 (洗濯～風乾燥中)洗濯物の量が多い	<ul style="list-style-type: none"> <li>●洗濯量が4kgより多い場合、お知らせします。</li> <li>電源を切って適量に減らしてスタートし直してください。</li> <li>そのまま運転を続けると衣類がほぐれにくく乾きむらになります。(洗濯物がぬれていると表示することもあります)</li> <li>●送風乾燥のため化繊以外の衣類は十分に乾かすことはできません。</li> </ul>



下記の部品、流通コードおよび希望小売価格は、2022年5月現在のもので変更する場合があります。詳しくは、お買いあげの販売店または以下のシャープホームページにてご確認ください。  
洗濯機・別売オプション品ページ <https://jp.sharp/support/washer/option.html>

### 延長用給水ホース

付属の給水ホースにつぎ足して使用します。

流通コード	希望小売価格
1m用 210 360 0110	1,430円 (税込)
2m用 210 360 0111	1,925円 (税込)
3m用 210 360 0112	2,200円 (税込)
5m用 210 360 0113	3,025円 (税込)

### 給水ホース

水栓つぎては付属していません。洗濯機用ニップル(オートストッパー付き)とともにお求めください。

流通コード	希望小売価格
0.5m用 210 360 0291	1,430円 (税込)
1 m用 210 360 0187	1,980円 (税込)

### 洗濯機用ニップル(オートストッパー付き)

772-004(直形ノズル)	772-545(L形ノズル)
希望小売価格 2,860円 (税込)	希望小売価格 3,080円 (税込)

### 底カバー(L)

本体底の回転部などに手足が触れるのを防ぎます。

流通コード	希望小売価格
210 323 1033	4,400円 (税込)

### 排水Lつぎて

排水ホースのコーナー処理に。
流通コード 210 247 0062
希望小売価格 1,375円 (税込)

### 真下排水つぎてセット (据付脚 高さ2.7cm 4個同梱)

排水口が本体の下にある場合に。
ES-MH2
希望小売価格 2,200円 (税込)

### 脚スペーサーセット

(高さ6mm・3mm 各2個、接着テープ 3枚)
流通コード 210 413 0123
希望小売価格 440円 (税込)

### 延長用排水ホース (長さ1.3m)

流通コード 210 360 0575
希望小売価格 2,200円 (税込)

### 排水ホースつぎてセット

切った排水ホースを接続するときに。
流通コード 210 247 0121
希望小売価格 1,320円 (税込)

### 洗濯機用トレイ (幅570 奥行570 高さ10(mm))

床を結露による水滴から守ります。  
(排水口はなく防水パンとは異なります。防水パンについては住設機器メーカーなどにお問い合わせください)  
流通コード 210 416 0064  
希望小売価格 4,070円 (税込)

### ふる水ポンプセット

長さ4m(ポンプ本体抗菌仕様<sup>※1</sup>/交換用フィルター同梱)  
ES-FP4M  
希望小売価格 3,850円 (税込)

長さ5m (非抗菌/交換用フィルターなし)  
流通コード 210 396 0160  
希望小売価格 3,300円 (税込)

### 延長用ふる水ホースセット

ふる水ポンプセットにつぎ足して延長できます。  
流通コード 希望小売価格  
長さ2m 210 360 0657 2,200円 (税込)  
長さ5m 210 360 0656 3,190円 (税込)

### 洗濯キャップ

ES-CP10  
希望小売価格 1,650円 (税込)

### 大型毛布用丸型ネット

流通コード 210 931 0018  
希望小売価格 5,500円 (税込)

### 糸くずフィルター

本機にはホワイト系を使用していますが、別売品は、抗菌<sup>※2</sup>・防カビ<sup>※2</sup>仕様、グレー系です。  
ES-LP2 希望小売価格 660円 (税込)

### 給水并用フィルター

流通コード 210 337 0217  
希望小売価格 330円 (税込)

### 洗濯槽クリーナー (塩素系)

石けんかすなどの汚れ落としに。  
ES-CN 希望小売価格 2,310円 (税込)

### 衣類乾燥機用ユニット台

KD-3S3 希望小売価格 16,170円 (税込)

### 銀イオンホース

蛇口と洗濯機用ホースの間に取り付けて使用します。  
洗濯水に銀イオンを溶出し、洗濯物を抗菌<sup>※3</sup>・防臭<sup>※3</sup>コートします。  
AS-AG1 オープン価格

※1・試験機関:(一財)ボーケン品質評価機構・試験成績書発行番号:20216026820-1,20219022690-1・試験方法:JIS Z 2801抗菌性試験・試験結果:抗菌効果あり ※2(糸くずフィルター枠の樹脂部分)・試験機関:(一財)ボーケン品質評価機構・試験成績書発行番号:25020003218-1/2・試験方法:JIS Z 2801およびJIS Z 2911に基づく・抗菌方法:Ag+抗菌・防カビ剤練込・試験結果:抗菌効果ありおよびカビ抑制効果あり ※3・試験機関:(社)京都微生物研究所・試験方法:当社にてあらかじめ銀イオンを付着させた試験布をJIS L1902菌液吸収法に準拠して評価・抗菌方法:AS-AG1を用いた洗濯による(ドラム式ES-W112(2019年製)洗濯容量4kg、標準コース。タテ洗ES-PW11D(2019年製)洗濯容量2kg、標準コース)・試験結果:抗菌活性値2.2以上。抗菌効果は次の洗濯まで持続します。



電 源	100V 50/60Hz共用
標準洗濯・脱水容量	7.0kg (乾燥布質量)
標準水量	43L
標準使用水量	80L(標準コース)
電動機定格消費電力	240W
運 転 音	洗い時35dB 脱水時38dB
洗濯の方式	うず巻式
水道水圧	0.03~0.8MPa
外形寸法	幅600×奥行595×高さ960(mm) (幅には排水ホース、高さには給水ホースを含む)
製品質量	約38kg

- 表は日本電機工業会自主基準による。
- 電源プラグを差し込んだ状態で、電源スイッチを「切」にしたときの待機時消費電力は0(ゼロ)です。
- 本機はヘルツ(Hz)フリーです。転居により電源周波数が変わっても、部品の取り替えや調整は不要です。

必要なとき



洗濯機をサービスマンがお掃除！  
 汚れの状態を確認し、部品を取りはずすなどして清掃をおこないます。  
<https://jp.sharp/support/washer/cleaning2/tate.html>



## お問い合わせ先

お問い合わせの前にもう一度「こんなときは？」(36～38ページ)、  
 「エラー表示・お知らせ表示」(42ページ)をご確認ください。

お客様ご相談窓口(39ページ)よりお問い合わせください

### Webもご活用ください

(機種により対応していない項目もあります)

シャープ お問い合わせ 洗濯機

検索

<https://jp.sharp/support/washer/>



**ビジュアルガイド** 操作手順を動画や写真でご案内

<https://jp.sharp/support/washer/visualguide.html>



**Q&A情報** よくあるご質問



**故障診断ナビ** 症状別の故障診断など

シャープ株式会社

本社 〒590-8522 大阪府堺市堺区匠町1番地

