

全自動電気洗濯機 家庭用 取扱説明書

保証書付き 裏表紙に
あります

据付説明付き

形名 ES-GB8K



別売のふる水ポンプをご使用いただけます

ご購入いただき、まことにありがとうございました。

- この取扱説明書をよくお読みのうえ、正しくお使いください。
ご使用前に「安全上のご注意」を必ずお読みください。
- この取扱説明書(保証書/据付説明付き)はいつでも見ることができる所に必ず保管してください。
- 設置の際には「設置のしかた」をご確認ください。
- ご転居や配管清掃後などの再設置に備えて、余った脚スペーサーや未使用の底カバーなども必ず保管してください。
- シャープは環境に配慮した製品づくりに取り組んでおります。樹脂の再生材を使用すると樹脂部品に黒点や黒いすじが入る場合がありますが、性能・強度などには影響ありません。

 「製品登録」をお願いします

- 家電製品をWEBでまとめて管理できる!
- 登録製品に関する消耗品などサポート情報へ簡単アクセス!
- 当社製品などが当たる抽選応募用「わくわくポイント」を進呈!
- 自動回答に加え会員限定でオペレーターとチャット相談可能!

<https://cocoromembers.jp.sharp/m/>



もくじ

ページ

安全上のご注意 必ずご確認ください	2
操作部の見かた(チャイルドロック)	4
各部のなまえ(本体/付属品)	5
洗濯物の確認 必ずご確認ください	6
コースの紹介	8
洗剤類の使いかた	9
<small>(洗剤類の使用量/のりづけのしかたなど)</small>	
洗濯・風乾燥の流れ(エコ運転)	12

はじめに

洗濯する	14
<small>(標準/おうち流/ていねいすすぎ/シワ抑え/柔軟剤プラスコース)</small>	
予洗いに(サッと予洗いコース)	15
自分だけのコースを登録する	16
<small>(おうち流コース)</small>	
軽い汚れの少量の衣類に	17
<small>(10分洗濯コース)</small>	
泥汚れ、ペットの衣類などに	18
<small>(ガンコつけおきコース)</small>	
デリケートな衣類を洗う	19
<small>(おしゃれ着コース)</small>	
毛布など大物を洗う(毛布コース)	20
干し時間を短縮したいときに(風乾燥)	22
「脱水だけ」など個別に設定する	23
<small>(「洗い」「すすぎ」「脱水」「風乾燥」の時間や回数を選んで運転)</small>	
ふる水を使う(ふる水ポンプ:別売)	24
予約運転する	26

使いかた



設定を変更する	27
<small>(運転内容変更/終了音の消しかた/水量調整など)</small>	
お手入れする(フィルター類など)	28
洗濯・脱水槽を清潔に	31
<small>(槽クリーン/槽乾燥/槽洗浄)</small>	
コースの詳細	33
長期使用製品安全表示制度に基づく本体表示について	34
保証とアフターサービス	35
<small>(修理を依頼されるときは/お客様ご相談窓口のご案内)</small>	
設置のしかた	36
<small>(事前確認/排水ホース/据え付け/給水ホース/試運転)</small>	
こんなときは?	42
エラー表示・お知らせ表示	46
<small>(E.../C.../U...などの表示が出たとき)</small>	
別売品	47
仕様	47
保証書	裏表紙

必要なとき



安全上のご注意

人への危害、財産への損害を防ぐため、お守りいただくことを説明しています。

■誤った使いかたで生じる内容を次のように区分して、説明しています。

- | | |
|---|-------------------------------|
|  警告 | 「死亡または重傷を負うおそれがある」内容。 |
|  注意 | 「軽傷を負う、または財産に損害を受けるおそれがある」内容。 |

■お守りいただく内容の種類を次の図記号で説明しています。

- | | |
|---|--------------|
|  | してはいけないこと。 |
|  | しなければならないこと。 |



警告

感電や漏電、発火などによる事故やけがを防ぐために

電源や電源プラグ・コードは



- 傷んだものは使わない
- 束ねない、無理に曲げない
- 傷付けない、加工しない
- 重いものを載せない、はさみ込まない
- 引っ張らない、ねじらない
- コードを持って抜かない
- ぬれた手で抜き差ししない
- コンセントの差し込みがゆるいときは使わない
(感電・ショート・発火の原因。破損の場合はお買いあげの販売店へ修理のご相談を)



- 定格15A・交流100Vの単独コンセントを使う(電源や定格が異なったり、他の器具と併用すると分岐コンセント部が異常発熱して発火の原因)
- 電源プラグの刃および刃の取付面にほこりが付着している場合はよく拭く(火災の原因)

異常・故障時は



- すぐに使用を中止し、電源プラグを抜いてお買いあげの販売店に点検・修理を依頼する(感電や漏電・ショートなどによる火災の原因)

子どもの事故を防ぐために



- 子どもに洗濯・脱水槽の中をのぞかせない
- 本体の近くに台を置かない(洗濯・脱水槽内に落ちてけが、やけど、感電、窒息、おぼれる原因)
- 扱いに不慣れな方だけでは使わせない



運転中は本体の下に手足を入れない



- 本体の下に手足が入るすき間をあけない特に置台などを使用するとすき間が大きくなりますのでご注意ください。
(本体下部には回転部などがあり、けがや感電の原因)



据え付けは



- 浴室など湿気の多い所や風雨にさらされる場所に置かない(感電や漏電による火災の原因)



アース線接続

- アースを確実に取り付ける(故障や漏電のときに感電の原因)
アース工事は販売店、または最寄りの電気工事店にご相談を

洗濯物を取り出すときは



- 洗濯・脱水槽が完全に止まるまで触らない(洗濯物が手に巻き付くとけがの原因)

お手入れの際は



- 本体各部に直接水をかけない(ショート・感電の原因)



プラグを抜く

- 必ず電源プラグをコンセントから抜く(感電やけがの原因)

その他



- ガソリン・灯油・ベンジン・シンナー・アルコールなどの引火物や、それらが付着した洗濯物を絶対に入れたり近付けない(火災・爆発の原因)
- プラスチック部には絶対に火気を近付けない(火災・変形の原因)
- 運転中にふたのロックがかからない(回転中でもふたが開けられる)ときや、運転終了後、洗濯・脱水槽が回転しているときは、絶対に手を入れない。ただちに電源プラグを抜き修理を依頼する(けがの原因)
- 改造はしない
- 修理技術者以外の方は分解したり、修理をしない(火災・感電・けがの原因)
点検や修理はお買いあげの販売店にご相談を

こんな事故が起きています

本体の異常振動・転倒による壁などの損壊

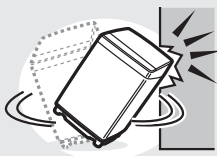

防水性の製品や、水を通しにくいもの(裏がウレタンやゴム製のマットやシーツなど)は、絶対に「洗い」「すすぎ」「脱水」をしないでください。(異常振動を起こし損壊やけがの原因)



注意

漏電やけがを防ぎ家財などを守るために

洗濯物・本体・周囲の壁などの損壊を防ぐために



- 防水性の衣類やシートは洗濯・脱水・風乾燥しない
 - レインコート・サウナスーツ・ウインドブレーカー・スキーウェア・ダウンジャケット・理美容用クロス・オムツカバー・自転車、自動車などのカバー・寝袋・防水シーツ・防水エプロンなど(水が抜けなため脱水中に異常振動を起こし、転倒によるけが、本体・壁・床などの損壊、水漏れの原因)
- 毛布など大物は、折りたたんで重ねた状態で入れない(洗濯中に固まりやすいため脱水中に異常振動を起こし、転倒によるけが、本体・壁・床などの損壊、水漏れの原因)
(20ページ)をご確認のうえ、洗濯キャップ、または、大型毛布用丸型ネットを使用して正しく入れてください。
- カーペット・水を通しにくいカーペットカバーやマット類(裏にゴムなどが付いているものは)、洗濯・脱水・風乾燥しない
- 用途外には、使用しない
洗濯機本来の用途以外のものを洗濯・脱水・風乾燥しない。
(異常振動を起こし本体損壊やけがの原因)



防水性は入れない

温度に注意



- 温水を使用する場合、50℃以上のお湯は使用しない(プラスチック部品の変形や傷みによる感電や漏電・故障の原因)

運転前の確認



- 水栓を開けてホースの接続を確認する(接続部がゆるんでいると、水漏れして水浸しなどの思わぬ被害の原因)

運転後の確認



- 必ず水栓を閉じる(万一の水漏れ防止)

電源プラグは



プラグを抜く

- 電源プラグを抜くときは、電源コードを持たずに必ず先端の電源プラグを持って引き抜く(感電・ショート・発火の原因)
- 長期間ご使用にならないときは、必ず電源プラグをコンセントから抜く(絶縁劣化による感電や漏電・火災の原因)

その他



- ふた(ガラス面)に乗らない、また、ふたに物を落としたり置いたりしない(破損(割れ・ひび・傷)により、けがの原因)
万一、ふたのガラスが破損したときは、すぐに修理を依頼してください。
- 本体の上にのぼったり重い物を載せたりしない(変形・破損により、けがの原因)
- 本体の上に物を置かない(振動による落下や誤動作の原因)
- ロックされたふたを無理に開けない(ふたやロック機構部が破損の原因)
- 操作部付近に、磁石など磁気を帯びたものを近づけない(誤動作の原因)

愛情点検



長期間ご使用の場合は商品の点検を！
こんな症状はありませんか？

- 電源を入れても、動かないときがある。
- 洗濯・脱水槽が止まりにくい。
- 水漏れする。(ホース・水槽・水栓つぎなど)
- こげくさいにおいがする。
- 運転中に異常な音や振動がある。
- さわるとビリビリ電気を感じる。
- 電源コード、プラグが異常に熱い。
- その他の異常・故障がある。

事故防止のため、ご使用を中止してください。
水栓を閉じ、電源プラグをコンセントから抜いて、必ず販売店に点検をご依頼ください。

- 左記症状がなくても、お買いあげ後5年程度たちましたら、安全のためや能力低下を防ぐため、点検をおすすめします。
- 点検・修理に要する費用は、販売店にご相談ください。

操作部の見かた

操作部・表示部

運転内容／進行表示

- 各コースの運転内容や所要時間、表示の見かたなどについては **33, 34 ページ**
- ランプの点滅位置で進行状況をお知らせします。

運転内容 ボタン

- 「脱水だけ」などの個別運転に **23 ページ**
- 運転内容の変更に **27 ページ**
スタート後は洗いに中に変更できます。

数字表示部 例

●洗剂量目安

予約 (時間)
→洗剤(杯) **0.6**
水量 (L)
残り (分)
洗剂量0.6杯

●水量

予約 (時間)
→洗剤(杯) **44**
水量 (L)
残り (分)
水量44L

●予約時間 **26 ページ**

→予約(時間)
洗剤 (杯) **9**
水量 (L)
残り (分)
9時間後に終了

●運転残り時間

100分以上は「2H」～「9H」の1時間刻み、99分以下は1分刻みで表示します。

予約 (時間)
洗剤 (杯) **35**
水量 (L)
→残り(分)
残り35分

●エラー表示 /お知らせ表示 **46 ページ**

予約 (時間)
洗剤 (杯) **E2**
水量 (L)
残り (分)

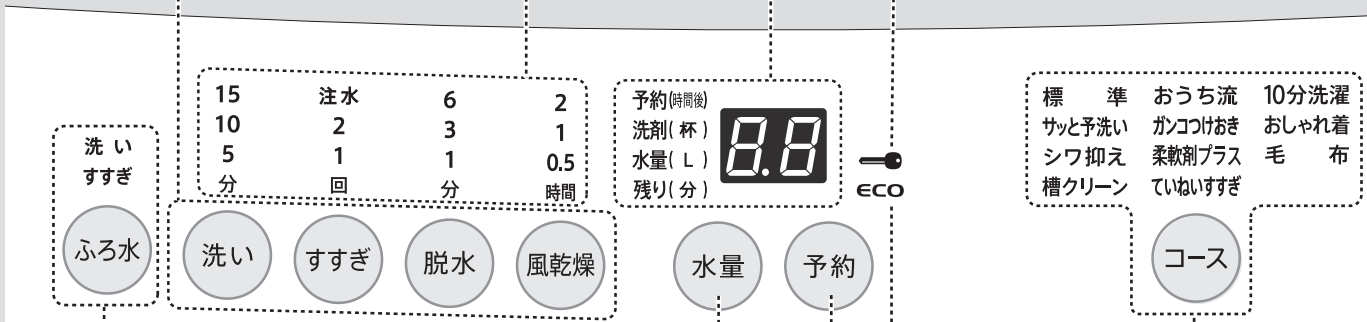

ふろ水 ボタン

- ふろ水のご利用には、別売のふろ水ポンプセットが必要です。 **47 ページ**
- 使いかたは **24, 25 ページ**

水量 ボタン **9, 33 ページ**

- 水量は自動的に決まります。(18～44L)
- お好みの水量に変更できます。(12～44Lまで9段階)

エコ表示

12 ページ

コース ボタン

8 ページ

予約 ボタン **26 ページ**

- 運転終了時間を予約するときに1～24時間後まで1時間単位で選べます。

チャイルドロック

お子様の事故防止のため、運転中だけでなく、次の場合もふたが開かないようにロックします。
・一時停止中 ・運転終了後、槽内に水が残っている場合

設定のしかた 電源「切」の状態ですピーツと鳴るまで



解除のしかた 電源「切」の状態ですピピツと鳴るまで



チャイルドロック設定中のふたの開けかた

運転中は 一時停止してから **スタート一時停止**

電源「切」の状態ですロックされているときは



本書に使用のイラストは、
実際のものとは異なる場合があります。

各部のなまえ

本体

ふたロック 表示

運転中は安全のため、ふたを自動ロック
しています。(ロック中に点灯)

ロック中のふたの開けかた

➡ ← (ロック中:点灯) **スタート
一時停止** (スタート
一時停止) 運転中に
一時停止

▶ ← (ロック解除:消灯) ふたが開けられます。
・脱水中など、槽の
回転中は、ロック
解除に5~15秒
かかります。

電源

入/切

スタート
一時停止

電源スイッチ

運転が終わると自動的
に切れます。電源を
入れたまま放置すると、
5分後に切れます。

スタート・一時停止ボタン

ふたロックを解除したいときにも。

コース を押しながら 予約

「カチッ」と鳴ってロック解除します。
状況により数秒かかる場合があります。
音がするまで押し続けてください。

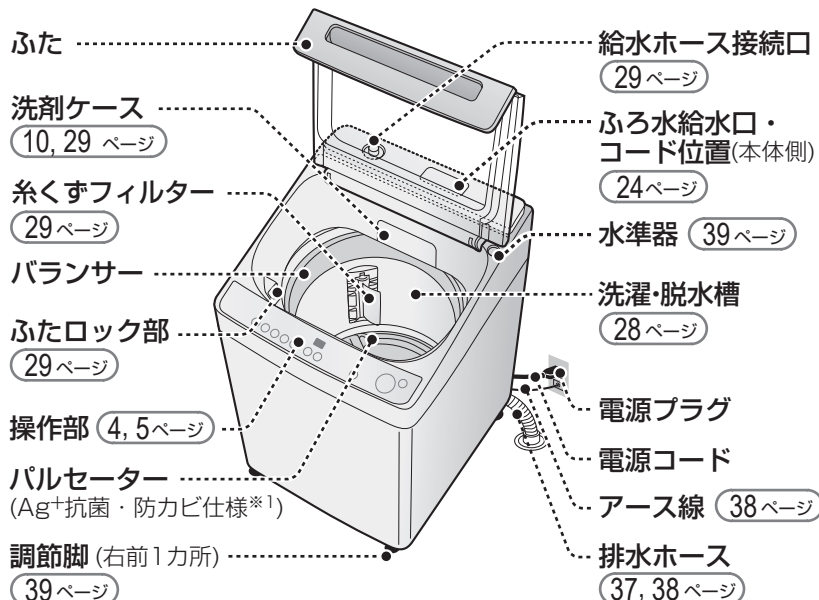

※1 ● 試験機関：(一財)ボケン品質評価機構
● 試験成績書発行番号：25020003218-1/2
● 試験方法：JIS Z 2801およびJIS Z 2911に基づく
● 抗菌方法：Ag+抗菌・防カビ剤練込
● 試験結果：抗菌効果ありおよびカビ抑制効果あり

付属品

給水ホース (1組) 40 ページ

長さ0.8m



脚スペーサー 39 ページ

6mm (2個)

接着テープ(2枚)

底カバー (1個) 36, 37 ページ

本体の下に手足が入る
すき間が生じる場合に



取付ねじ(6本)
取付説明書(1部)

「A」の刻印のある穴にねじ留めしてください。

印刷物付属品 (各1部) ● 取扱説明書※2 ● 据付チラシ※2

※2 当商品は日本国内向けであり、日本語以外の説明書はありません。
This model is designed exclusively for Japan, with manuals in Japanese only.

ふろ水 を利用される際は

ふろ水ポンプは付属していません。

別売の「ふろ水ポンプセット」をお求めください。 47 ページ

洗濯物の確認

衣類の取扱い表示の詳細は、
こちらをご確認ください。

https://jp.sharp/support/washer/doc/care_instructions.html



本書や本体注意ラベルなどの記載に従わず、不適切な状態で使用した場合の衣類破れや製品のダメージは、保証の対象外となります。

1 洗濯機で洗えるかを確認する

- 衣類の取扱い表示を必ず確認してください。
- 「安全上のご注意 (3 ページ)」にも洗濯できない衣類について記載していますので、ご確認ください。



洗濯も風乾燥もできないもの (例)

- (家庭での洗濯禁止) 表示のあるもの
- 取扱い表示や組成表示が確認できないもの



防水性のもや
水を通しにくいもの
(レインウェア用品や
防水透湿性素材のもの)



座ぶとん・枕・
クッションなど
(ウレタン・スポンジ
類・わた・ビーズ
を使用したもの)



カーペット・水を通しにくいカーペット
カバーやマット類
(裏がウレタンや
ゴム製のもの)



レーヨン・キュブラ・
絹・皮革や毛皮など
(著しい収縮や変色、
表面変化、装飾の損傷を
起こすおそれのある素材)



固い芯材が入ったもの
(帽子・洗濯ネット・
洗濯補助具など)

他にも…

- 芯地が多く、形くずれしやすいもの
(ジャケット・ネクタイ・スーツ・ブレザー・
コート・ワンピースなど)
- 毛倒れするもの (ベルベット・ペロア・別珍など)
- 色落ちしやすいもの
- 和服・和装小物
- シワ・エンボス加工したもの (布に凹凸などをほどこしたもの)
- 強燃糸使用の生地 (ちりめん・ジョーゼット・クレープなど)
- コーティング加工・樹脂加工・接着剤を使用したもの
- 衣類以外 (紙おむつ・靴など)

ご注意

洗濯機で洗える表示があるものでも、防水性のもや水を通しにくいもの、また、厚いもの・固いもの・吸水性が高いものは洗濯・脱水・風乾燥しないでください。
【異常振動を起こし、けが、本体・壁・床などの損壊、水漏れの原因】

風乾燥できないもの (例)

- 以下の表示のあるもの



(パーククロロエチレン
および石油系溶剤による
ドライクリーニングができる)



(つり干しがよい)



(日陰の平干しがよい)



(タンブル乾燥禁止)



毛布



ウールなどの
獣毛製品(混紡含む)



のりづけした
衣類



装飾品の
付いたもの



タイツ・
ストッキング



ペットの毛が
付着したもの

他にも…

- シワが気になるもの
(ブラウス、シャツや綿100%のものなど)
- 色落ちしやすいもの

ペットの毛が付着したものを風乾燥すると、排水不良や故障の原因になります。

2 洗濯物を上手に入れる

洗濯物をチェックする（衣類の傷み、排水不良や故障を防ぐために）



ひもなどは結ぶ



ボタンは留め、
ファスナーは閉める



毛玉や毛羽立ちの
気になるものは裏返す



砂、髪の毛、ペット
の毛などは取り除く

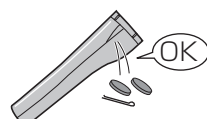

金属片や硬貨などは
取り除く

デリケートな衣類・小物・軽くてかさばるものは洗濯ネットに入れる

- ファスナーの金具はカバーに収める
- ブラジャーは市販の専用ネットに入れる
- 洗濯ネットに入れる量は少なめにする
- 一度の洗濯で洗濯ネットを多く使用しない



フリース素材などは
洗濯ネットに入れる



以下の洗濯物は分けて洗う

- 色落ちしやすいもの（初めて洗う色柄物など）
- 糸くずが出やすいもの
- 傷付きやすいもの（デリケートな衣類や下着など）

以下の汚れは前処理をする

- えり・そで汚れ
- 泥汚れ
- シミ汚れ

ご注意

- 洗濯物は入れ過ぎない
- かさばるもの・水に浮きやすいものから入れる
- 吸水すると重くなるもの（ジーンズやトレーナーなど）は他の洗濯物と一緒に洗う

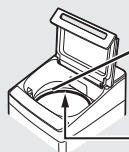

バルンサー

洗濯物はこの下まで



かさばるもの(ジーンズなど)・
浮きやすいもの(フリースなど)
は槽の底に入れる

3 適切なコースを選ぶ (例)

コースの紹介もご確認ください 8 ページ

毛布コース (20 ページ) 表示のある毛布やシーツ、マットなど

- これらの取扱い表示があっても、毛布コースで洗濯できないものもあります。(6 ページ)
- カーテンの洗濯は取扱い表示に従ってください。
- 防水性のものや、裏がゴム製のマットなど水を通しにくいものは洗濯しないでください。
- 厚手のタオルケット、シーツなど大きい洗濯物は、毛布コースで洗濯してください。（標準コースで洗うと洗濯物が破れたり、洗濯機本体が傷んだりするおそれがあります）
- 袋状(ゴム口)でかぶせて装着するタイプのシーツやカバーなどは、脱水時に水が抜けにくく、異常振動の原因になるおそれがあります。必ず大型毛布用丸型ネットをお使いください。



シーツ・マット・
カーテンなど

毛布コースで洗濯するときは、必要に応じて別売の洗濯キャップや大型毛布用丸型ネットを使用してください。



洗濯キャップ



大型毛布用丸型ネット

おしゃれ着コース (19 ページ) や 表示があると (P) (F) などのドライクリーニング表示の衣類も洗えます。

- これらの取扱い表示があっても、おしゃれ着コースで洗濯できないものもあります。(6 ページ)
- 取扱い表示のないものや素材が不明なもの、色落ちするものは洗濯しないでください。



ウールやカシミアのセーター・スカート・
スラックス・ブラウスなど

コースの紹介

衣類の取扱い表示に合ったコースをお選びください

- や などの表示の毛布やマット ▶ 毛布コース
- や の表示があるデリケートな衣類 ▶ おしゃれ着コース
- (家庭での洗濯禁止) ▶ 洗えません



取扱い表示



選べるコースと機能

こんなときに 運転時間など詳細は (33ページ)	コース	洗濯量の 上限	使える機能		
			風乾燥 (22ページ)	予約 (26ページ)	ふろ水 ^{※2} (24ページ)
ふだんのまとめ洗いに 	標準 (14ページ)	8kg	○	○	○
自分だけのコースをつくる	おうち流 (14,16ページ)	8kg	○ 登録可	○	○ 登録可
念入りにすすぎたいときに	ていねいすすぎ (14ページ)	3kg	○	○	○
軽い汚れの少量の衣類を 10分で洗濯	10分洗濯 (17ページ)	1.5kg	—	○	○ 「洗い」のみ
洗濯前に泥や食べこぼしなどの 汚れをサッと予洗いしたいときに	サッと予洗い (15ページ)	0.5kg	—	—	—
標準コースより しっかり洗いたいときに	ガンコつけおき (18ページ)	4.5kg	○	○	○
ペットの衣類などに		1kg	— ^{※3}		
デリケートな衣類に 	おしゃれ着 (19ページ)	2kg	—	—	○
ワイシャツなどの シワが気になる衣類に	シワ抑え (14ページ)	1kg	—	—	○
柔軟剤の効果を高めたいときに	柔軟剤プラス (14ページ)	2kg	—	○	○
毛布やふとん、カーペットカバー、 シーツなどの大物、バスマット、 キッチンマットなどに 	毛布 (20ページ)	毛布は 4.2kg	—	○	○
日頃のお手入れに	槽クリーン (31ページ)	洗濯物は 入れない	—	—	—
	槽乾燥 ^{※1} (31ページ)	洗濯物は 入れない	○	—	—
カビ防止に 汚れやおいが気になったら	槽洗浄 ^{※1} (31,32ページ)	洗濯物は 入れない	—	—	○

※1 コースボタンでは選べません。 ※2 ご利用には別売の「ふろ水ポンプセット」が必要です。(47ページ)

※3 ペット用品をお洗濯する場合は、風乾燥まで連続で運転しないでください。槽に残ったペットの毛が洗濯物に付着することがあります。

洗濯量はJIS(日本産業規格)に規定の布地によるものです。

ワイシャツ
(混紡約200g)

ブラウス
(混紡約200g)

長袖アンダー
シャツ
(綿約130g)

パジャマ(上下)
(綿約500g)

スリッパ
(混紡約150g)

トランクス
(綿約80g)

靴下
(混紡約50g)

タオル
(綿約70g)

バスタオル
(綿約300g)

シーツ
(綿約500g)

洗剤類の使いかた

洗剤・柔軟剤の使用量

洗剤量目安表示と表を参考に量ってください

- 「洗剤量目安表示」は、水30Lに対し18gの粉末合成洗剤に同梱されているスプーン(すり切り1杯42g)が基準です。洗剤の種類により、使用量やスプーン、キャップなどが異なるため、「表示水量」や下表も参考に正しく量ってください。

2025年3月現在

はじめに

洗剤量 目安表示	表示水量	洗濯量 (約・以下)	合成洗剤					粉石けん	柔軟剤	
			粉末		液体		液体中性		7mL ふんわり ソフラン など	16mL レノア ハピネス など
			18g アタック高活性 ハイパワー など	30g 部屋干しトップ 除菌EX など	10mL アタック ZERO など	25mL トップクリア リキッド など	40mL エマール など			
			水30Lに対して					36g そよ風 など		
0.5 杯	44-43L	8kg	26g	44g	15mL	37mL	59mL	53g	10mL	23mL
	42-40L	6kg	24g	40g	13mL	33mL	53mL	48g	9mL	21mL
0.5 杯	39-37L	5kg	22g	37g	12mL	31mL	49mL	44g	9mL	20mL
	36-34L	4kg	20g	34g	11mL	28mL	45mL	41g	8mL	18mL
0.4 杯	33-31L	3kg	19g	31g	10mL	26mL	41mL	37g	7mL	17mL
	30-27L	2kg	16g	27g	9mL	23mL	36mL	32g	6mL	14mL
0.3 杯	26-24L	1kg	14g	24g	8mL	20mL	32mL	29g	6mL	13mL
	23-18L	0.5kg	11g	18g	6mL	15mL	24mL	22g	4mL	10mL
0.2 杯	12L	0.3kg	7g	12g	4mL	10mL	16mL	14g	3mL	6mL

標準コースなど

0.8 杯	42-40L	4.5kg	36g	60g	20mL	50mL	—	72g	9mL	21mL
	39-37L	3kg	33g	56g	19mL	46mL	—	67g	9mL	20mL
0.7 杯	36-34L	2.5kg	31g	51g	17mL	43mL	—	61g	8mL	18mL
	33-31L	2kg	28g	47g	16mL	39mL	—	56g	7mL	17mL
0.6 杯	30-27L	1.5kg	24g	41g	14mL	34mL	—	49g	6mL	14mL
0.5 杯	26-24L	1kg	22g	36g	12mL	30mL	—	43g	6mL	13mL
0.4 杯	23-18L	0.5kg	16g	27g	9mL	23mL	—	32g	4mL	10mL
0.3 杯	12L	0.3kg	11g	18g	6mL	15mL	—	22g	3mL	6mL

ガンコつけおきコース

ペット用の衣類や毛布などの場合 ペット衣類用の洗剤を使用する場合は、容器の表示に従ってください。

0.8 杯	40L	1kg	36g	60g	20mL	50mL	—	72g	9mL	21mL
--------------	-----	-----	-----	-----	------	------	---	-----	-----	------

- ガンコつけおきコースは、高濃度の洗剤液でつけおきするため洗剤の使用量が他のコースと異なります。表示水量が「42L」より多い場合は洗濯量上限(約4.5kg)を超えています。標準コースなどの洗剤量を目安に運転するか、洗濯量を減らして初めからやり直してください。(43ページ)

- 水量「12L」は「水量」ボタンで選んでください。自動では選ばれません。
- 表に記載のない使用量については、容器の表示に従ってください。
- 表に記載の洗剤名や使用量は、変わる場合があります。

洗剤類の使いかた

洗剤ケースに入れる

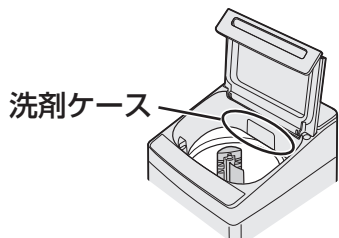

- 粉末洗剤・液体洗剤・粉末漂白剤は、槽に直接入れることもできます。その際には、洗濯物をよけて槽の周辺部に入れてください。
- 予約運転のときは、必ず洗剤ケースをご使用ください。(26ページ)

約60mLまで入ります

柔軟剤

表示を目安に量って入れる。

- 最終すすぎ中に自動的に入ります。
- 入れたまま12時間以上放置したり低温のときは固まることがあります。
- 正しく量って入れます。【入れ過ぎはカビの原因】
- 一部の柔軟剤では衣類にまとまって付着すると変色するものがあります。(変色したときは 42ページ)

乾いた布で洗剤ケースを拭いてからご使用ください【洗剤・漂白剤が残る原因】

粉末洗剤

表示を目安に量って入れる。

- スプーンの大きさや使用量は、洗剤によって異なります。
- 水に溶けやすいものをお使いください。

粉末漂白剤

使用量・使いかたは、容器の表示をご覧ください。

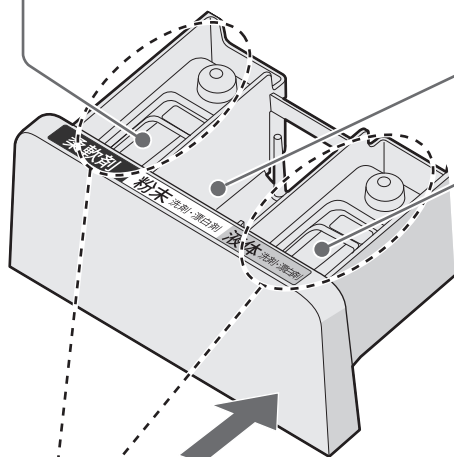

必ず閉める(ゆっくり戻す)
強く押すと、すぐに
流れ出ることがあります。

約90mLまで入ります

- 液体洗剤と液体漂白剤を同時に投入する場合でも、「↓満量」表示の位置(約90mL)を超えないようにしてください。【流れ出る原因】

液体洗剤

表示を目安に量って入れる。

- 粘り気が強い洗剤はあらかじめ約500mLのぬるま湯に溶かしてから槽に直接入れます。

液体漂白剤

使用量・使いかたは、容器の表示をご覧ください。

- 塩素系は色落ち・変色のおそれがあります。

「↓満量」表示
以下に入れる

- 「↓満量」表示以上に入れたり、給水中に動かしたりすると、すぐに流れ出ることがあります。
- 運転後に水が残ることがありますが、異常ではありません。

ジェルボール型洗剤、スティック型洗剤、香り付けビーズについて

- 槽に直接入れてください。
- 予約運転の場合も洗剤ケースに入れしないでください。【水漏れの原因】
- 使用量については、容器の表示をご覧ください。

- 洗剤類は周囲の温度や湿度など保管条件の変化にご注意のうえ、早めにご使用ください。保管条件により、洗剤が固まる・柔軟剤がどろどろになったり粒ができるなど、状態が変化する場合があります。このような洗剤類は溶けにくいので、効果が十分に発揮できなくなったり、しみの原因になることがあります。

石けんの使いかた

粉石けん・液体石けん

槽内で溶かす

- ① 水量「12L」を選び、いったんふたを閉めてスタートする。
- ② 給水が始まったら一時停止して、石けんをまんべんなく固まらないように入れ、3分程度運転して十分に溶かす。
- ③ 電源を入れ直し、コースや水量を選び直して洗濯する。

溶けにくい場合

- ① 洗面器などに、30℃前後のぬるま湯(約5~10L)を用意し、石けんを少しずつ入れながらかきまぜて十分に溶かす。
- ② 洗濯を始め、給水が始まったら一時停止して、石けん液を槽内に入れる。

- 合成洗剤と比較して洗濯物に残りやすいため、十分にすすぐ。注水すすぎ3回をおすすめします。(33, 34 ページ)

【黄ばみやにおいの原因】

- 入れ過ぎたり低温の水に直接入れない。【石けんかすがたまる原因】
- 粉石けんや液体石けんは予約運転に使わない。【石けんが固まる原因】

のりづけのしかた

- 「洗濯機用」と表示している化学合成のり以外は使わない。
- のりづけした洗濯物は風乾燥しない。

- 1 のりづけする洗濯物(2kg以下)を入れて、以下の内容で運転を始める

標準コース

「洗い5分」「脱水1分」

「水量31L(1kg以下は「27L」)」

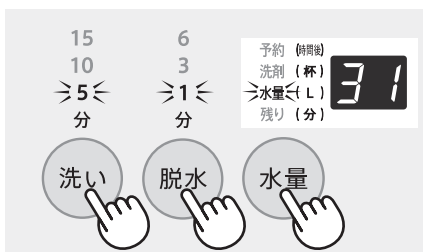

- 2 給水後、一時停止してのりを入れ、再スタートする

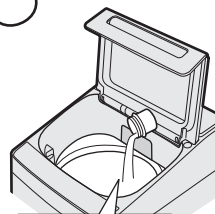

- 3 運転終了後、洗濯物を取り出し、すぐに以下の内容で槽に付着したのりを洗い落とす
(漂白剤を約10mL入れると効果的)

標準コース

「洗い5分」「脱水3分」「水量40L」

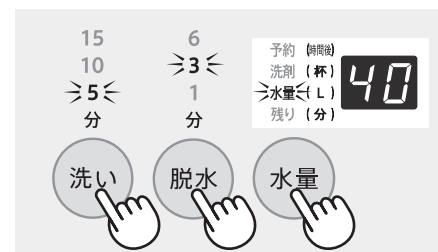

洗濯・風乾燥の流れ

標準コース

準備して洗濯物を入れる

洗濯物を準備する (6, 7ページ)

- 水栓を開ける。
ふろ水を使うときも必ず開ける。
- ふろ水ポンプ(別売)の準備。(24ページ)

洗濯物を入れる



電源を入れ、運転内容を選ぶ



≧標準≦ 「標準」点灯

工場出荷時は、「標準コース」に設定されています。

洗濯～風乾燥まで連続運転したいとき (22ページ)

「洗い」「すすぎ」「脱水」「風乾燥」の時間や回数を選ぶ。

15 ≧10≦ 5分	注水 ≧2≦ 1回	≧6≦ ≧3≦ 1分	≧2≦ 1 0.5時間
洗い	すすぎ	脱水	風乾燥

風乾燥だけしたいとき (22ページ)

時間を選ぶ。

≧2≦
1
0.5時間

風乾燥

スタートする



洗濯量計量

水を入れずにかくはんして洗濯物の量を量ります。

運転内容を表示する

表示の見かたは (34ページ)

洗剤量

予約 (時間)
≧洗剤(杯)
水量(L)
残り(分)

0.6

水量

予約 (時間)
洗剤(杯)
≧水量(L)
残り(分)

44

洗濯中の動き

洗い



(高濃度洗浄)

(表示水量)

少ない水量の濃い洗剤液から洗い始め(高濃度洗浄)、その後表示水量まで給水します。

すすぎ

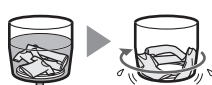

排水

中間脱水



シャワー

中間脱水

シャワーすすぎ



給水

すすぎ

ためすすぎ

脱水



排水

すすぎの種類については (34ページ)

センサーで衣類の量や布質を判定し、自動で節水・節電します。

対象コース 標準・おうち流・ていねいすすぎ・10分洗濯・シワ抑え・柔軟剤プラス

エコ運転

- 対象コースを選ぶと、エコ表示が点灯します。 ≧ECO≦ (点灯)
- 条件によっては、正しく判定できない場合もあります。
- エコ運転をやめる設定もできます。(28ページ)
- 以下の場合、エコ表示が消灯します。
 - ・容量1kg(水量26L)以下と判定したとき(10分洗濯コースは除く)
 - ・自分で水量を選んだとき
 - ・途中で設定を変更したとき

ECO (消灯)

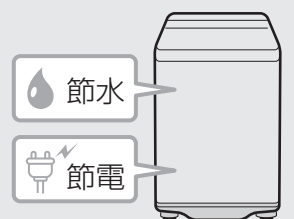

水漏れやがたつきなど、据え付け状態が悪いときは、お買いあげの販売店、または、設置業者にお問い合わせください。



注意

長期間で使用にならないときは、必ず電源プラグをコンセントから抜く
プラグを抜く【絶縁劣化による感電や漏電・火災の原因】

はじめてお使いになるときは、排水ホースから工場テスト時の残水が出る場合があります。

はじめに

洗剤を入れる

洗剂量や水量の表示を目安に量って、洗剤ケースに入れる。(9, 10ページ)

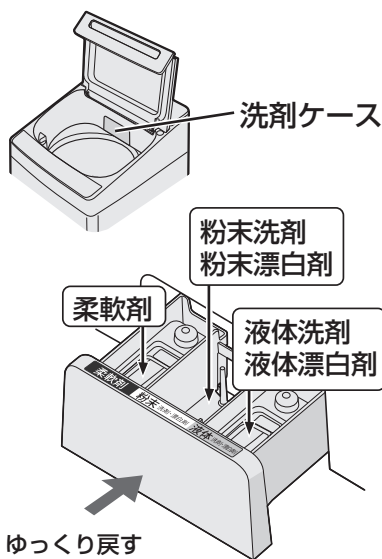

ゆっくり戻す

強く押すと柔軟剤などがすぐ流れることがあります。

ふたを閉める

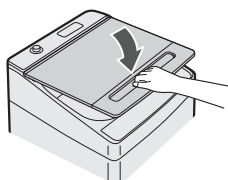

ふたをロックし、給水を始めて自動運転する。

- 運転終了までロックします。
- ふたを開けたままにしていると「E2」表示でお知らせします。(46ページ)

運転

洗濯物を取り出してお手入れする

終了するとふたのロックがはずれる。



- 洗濯物を取り出す。



- 水栓を閉じる。
- 糸くずフィルターを掃除する。(29ページ)

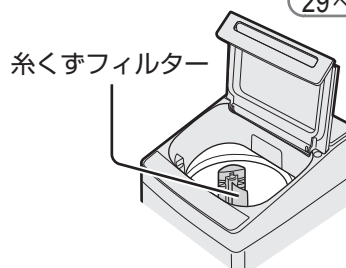

- 風呂水ポンプ(別売)のあとかたづけ。(24ページ)



脱水

しばらく低速回転してから高速回転する。

ほぐし運転 衣類を取り出しやすくするため脱水後に約1~3分かくはん運転します。

対象コース：標準(約5kg以下)/おうち流(約5kg以下)/ていねいすすぎ/ガンコつけおき/シワ抑え/柔軟剤プラス

- 脱水のみや風乾燥まで連続運転するときには、おこないません。
- ほぐし運転をしない設定もできます。(28ページ)



風乾燥中の動き



予備脱水する。



「かくはん」で衣類をほぐし、「高速回転」で水分を飛ばす。

すすぎ
脱水

センシングにより、状況に応じた最適運転
衣類の布質に適した、すすぎ・脱水時間で
運転し、節水・節電します。*

洗い中に判定しながら運転

≧ECO≦ (点滅)

判定完了

≧ECO≦ (点灯にもどる)

化繊比率85%の場合、標準コース・洗濯8kgで
使用水量 83L→82L
消費電力量 67Wh→61Wh

*当社比。エコ運転ONとOFFの比較
(日本電機工業会自主基準による消費電力量とは異なります)

洗濯する

標準 / おうち流 / ていねいすぎ / シワ抑え / 柔軟剤プラスコース

準備

水栓を開けて洗濯物を入れる



ジーンズなどのかさばるものや浮きやすいものは、底の方に入れてください。また、全体がバランサーより上に出ないように押し込んでください。運転中に洗濯物が飛び出し、本体や洗濯物が傷む原因になります。

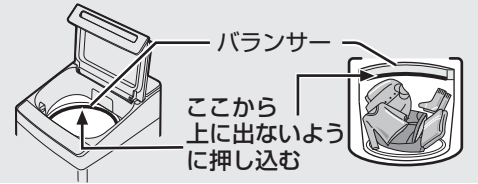

1

入/切

⇒標準⇐

●工場出荷時は、「標準コース」に設定されています。

必要に応じて設定

●他のコースを選ぶ

●「コース」ボタンで選ぶ
標準 ⇒おうち流⇐ 10分洗濯
サッと予洗い ガンコつけおき おしゃれ着
シワ抑え 柔軟剤プラス 毛 布
槽クリーン ていねいすぎ

コース

●必要に応じて選ぶ

●ふる水を使うとき (24ページ)

ふる水

●予約運転するとき (26ページ)

予約

●シワ抑えコースには使えません。

●洗濯～風乾燥まで、連続運転したいとき (22ページ)

●標準/おうち流/ていねいすぎ/10分洗濯/ガンコつけおき/柔軟剤プラス/毛布コースを運転すると、コースを記憶します。

●次回電源を入れると、記憶したコースを表示します。
●おうち流コースの登録方法は (16ページ)

2

スタート
一時停止

洗濯量計量
水を入れずに洗濯物をかかはんします

予約 (時間) 洗剤 (杯) 水量 (L) 残り (分)
⇒洗剤 (杯) 0.6

洗剤量目安

予約 (時間) 洗剤 (杯) 水量 (L) 残り (分)
⇒水量 (L) 44

水量

3

洗剤を入れる (9, 10ページ)

●表示を目安に、量って入れてください。

ゆっくり戻す
強く押すとすぐに流れ出ることがあります。

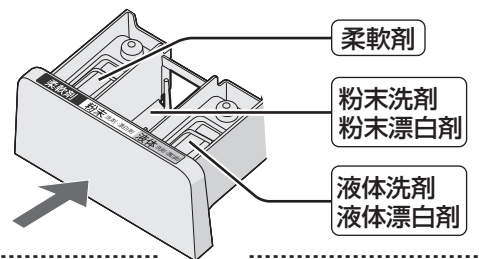

4

ふたを閉める

⇒●⇐

カチッ

ロックがかかり、給水を開始

予約 (時間) 洗剤 (杯) 水量 (L) 残り (分)
⇒残り (分) 35

残り時間

●ふたを開けたままにしていると、約1分半後に「E2」表示でお知らせし、一時停止します。ふたを閉めてから「スタート」ボタンを押して再スタートしてください。

運転

運転終了後
洗濯物を取り出す

ピーッ
ピーッ

<シワ抑えコース>

●弱めの脱水でシワを抑えます。運転終了後、脱水が足りないと感じた場合は、追加で脱水してください。(23ページ)
あらかじめ脱水時間を変更して運転することもできます。(33ページ)

予洗いに

サッと予洗いコース

洗濯量の上限

標準 / おうち流	まとめ洗いに	8kg
ていねい / すすぎ	念入りにすすぎたいときに	3kg
シワ抑え	シワが気になる衣類に	1kg
柔軟剤 / プラス	柔軟剤の効果を高めたいときに	2kg

シーツなどの大物は、毛布コースで洗ってください。(20ページ)

洗濯量の上限 0.5kg

お洗濯前に、食べこぼしの汚れや汗をかいた衣類などを予洗いしたいときに。

- 水洗いのコースです。洗剤は入れないでください。
- 運転時間は約6分、使用水量は約18Lです。
- 「ふる水」「予約」は使えません。



槽をゆっくり回しながら汚れに水を当てたあと、少量の水をためてかくはんし、汚れを落とします。

1 水栓を開け、予洗いしたいものを入れる

- 洗いたい部分を上に向けて、パルセーターに置きます。

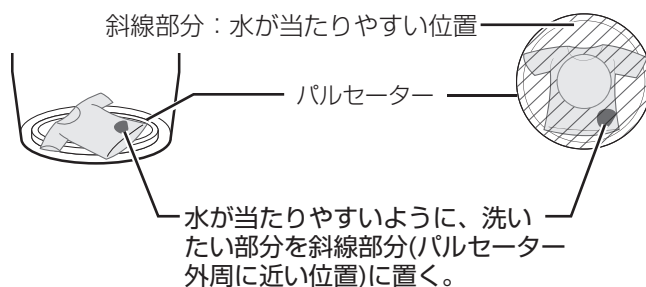

- すすぎ回数を変更したいときは、水量表示後「すすぎ」ボタンで変更できます。(33,34ページ)
- 水量も変更できます。(33ページ)
- 衣類によっては水量が多くなったり、少なくなることがあります。いつも合わないと感じる場合は水量調整ができます。(27ページ)

2 ふたを閉めて



- 運転中に点滅します。

⇒サッと予洗い⇐

運転

予洗い終了

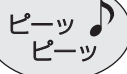

終了後、他の洗濯物といっしょに本洗いしてください

- 洗濯物は、本洗い前にいったんほぐしてください。
- 予洗いした洗濯物はぬれて重くなり、実際より多い水量が表示されることがあります。必要に応じて水量を選んでください。
- なるべく早く本洗いしてください。時間をあけ過ぎると、汚れが落ちにくくなります。

<柔軟剤プラスコース>

- 柔軟剤の有効成分をより多く残り、柔軟剤の効果を高めるよう衣類をすすぎます。
 - 柔軟剤効果の感じ方には、個人差があります。
 - 洗剤や柔軟剤の種類や使用量、衣類の種類によって、柔軟剤効果や香りの感じ方が異なる場合があります。
 - 運転終了後、洗濯・脱水槽に長時間放置すると、柔軟剤効果や香りを実感しにくくなる場合があります。

自分だけのコースを登録する

おうち流コース

1 水栓を開け、洗濯物を入れて



2



⇒おうち流⇐

3 登録したい行程の時間や回数を選ぶ



- 選べる時間や回数などは **33, 34ページ**
- **ふろ水** も登録できます。 **24ページ**

工場出荷時の設定

洗い	すすぎ	脱水	風乾燥
5分	ため1回	1分	—

- 水量は自動計量で決まりますが、**水量** でも選べます。(登録できません)
- **予約** が使えます。 **26ページ** (登録できません)

4 必要に応じて洗剤を入れ、ふたを閉めて



- スタートすると、選んだ内容をおうち流コースに登録します。

- 次回電源を入れると「おうち流」を表示します。

軽い汚れの少量の衣類に

10分洗濯コース

少量の軽い汚れを、10分でお洗濯します。

- 洗濯物が1.5kgより多いときやふろ水を使うときは、運転時間が10分より長くなります。
- 量が多いときや汚れが気になるときは、標準コースやガンコつけおきコースをおすすめします。

洗濯量の上限 1.5kg

必要に応じて

- ふろ水を使う(洗いのみ)

ふろ水 24ページ

- 予約運転する

予約 26ページ

1 水栓を開け、洗濯物を入れて



2 コース ⇒10分洗濯⇐



3 スタート一時停止 →洗濯量計量

(表示水量に従い) 洗剤を入れ、ふたを閉める



- スタートすると、10分洗濯コースを記憶します。次回電源を入れると「10分洗濯」を表示します。
- 水量は変更できません。
- 「洗い」や「すすぎ」中に、給水しながらくはんや排水をして効率よく洗濯するため、水位は一定になりません。

「洗い」「すすぎ」「脱水」を延長できます (延長は記憶しません)

給水を始めたなら、すぐに延長したい行程ボタンを押す。

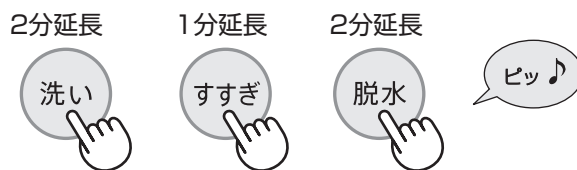

残り時間が
増える

- もう一度押すと「ピピッ」と鳴って、解除できます。

運転

運転終了後
洗濯物を取り出す



泥汚れ、ペットの衣類などに

ガンコつけおきコース

- 高濃度の洗剤液と強水流で洗浄後、つけおきすることにより、しっかり洗います。
- 他のコースと洗剤の使用量が異なります。(9 ページ)
- 1kg以内なら、ペット用衣類やペット用毛布なども洗えます。
 - ・ たっぴりの水と水流で、ペットの毛を糸くずフィルターがキャッチします。

洗濯量の上限

通常衣類の場合	4.5kg
ペット用衣類や毛布などの場合	1kg

必要に応じて

- ふろ水を使う

ふろ水 (24 ページ)

- 予約運転する

予約 (26 ページ)

1 水栓を開け、洗濯物を入れて

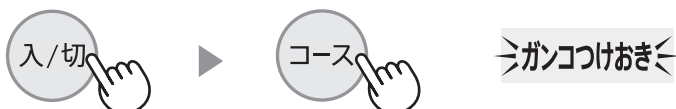

2 通常衣類の場合

スタートする



- 洗濯量計量後、洗剤量目安や水量を表示

ペット用の衣類や毛布などの場合

「40L」を選んで、スタートする

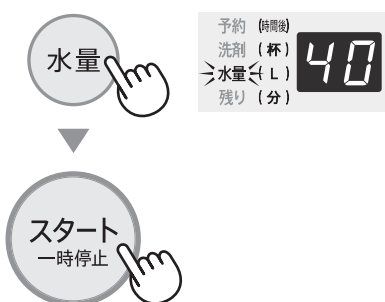

- スタートすると、ガンコつけおきコースを記憶します。次回電源を入れると「ガンコつけおき」を表示します。

3 (表示を目安に) 洗剤を入れ、ふたを閉める (9 ページ)

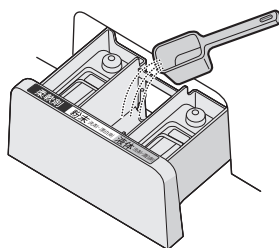

ペット用品は

- ガンコつけおきコースの「ペット用の衣類や毛布などの場合」をご覧ください。(9 ページ)
- ペット衣類用の洗剤を使用する場合は、容器の表示に従ってください。

運転

運転終了後
洗濯物を取り出す

ピーッ
ピーッ

お願い

ペット用品の洗濯について

洗濯前は

- ペットの毛や砂などの固形汚れを、あらかじめ取り除いてください。
- ペット用マットなどは毛布コースでお洗濯してください。このコースで洗うと振動などの原因になります。

洗濯後は

- 必ず、糸くずフィルターをお掃除してください。
 - ・ 別売の抗菌仕様の糸くずフィルターのご使用をおすすめします。(47 ページ)
- 槽内にペットの毛などが残っているときは、必ず取り除いてください。
 - ・ 残った毛が付着する場合がありますので、風乾燥との連続運転はおこなわないでください。

- つけおき中は運転が止まったようにみえることがあります。

デリケートな衣類を洗う

おしゃれ着コース

衣類の確認

🔥 や 30 表示があると、(P) (F) などのドライクリーニング表示の衣類も洗えます。

おしゃれ着やデリケートな衣類 (例)

- ウール・カシミアなどのセーター
- スカート、スラックス、ブラウスなど

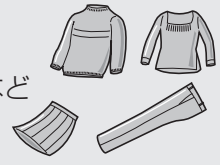

● 上記の絵表示があっても、おしゃれ着コースで洗濯できないものもあります。 (6 ページ)

お洗濯後

形を整えて陰干しする (例)

■セーター

- 市販の平干しネットに。

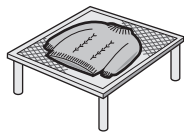

■ブラウスなど伸びにくいもの

- ハンガーに。



■毛足が長いもの

- 振りながら、形を整えて干す。

アイロンをかける

- 衣類の絵表示に従う。
- てかりの出やすいもの、刺繍・ビーズの付いたものはあて布する。



縮んだら

- アイロンを浮かせた状態で、スチームをあてる。ウール・麻などの縮みやすい繊維でも、ある程度伸ばせます。

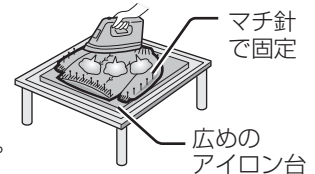

使いかた

1 水栓を開け、洗濯物を入れて



▶ おしゃれ着 ◀



洗濯量の上限 2kg

必要に応じて

- ふろ水を使う

ふろ水

(24 ページ)

- 「予約」は使えません

2 スタート一時停止

- 洗濯量計量はありません。
- 洗い時間やすすぎ回数、水量を変更できます。 (33 ページ)

3 (表示水量に従い) おしゃれ着用液体中性洗剤を入れ、ふたを閉める

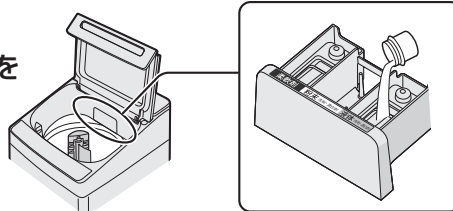

- 洗い中は運転が止まったようにみえることがあります。
- 素材により浮きやすいものがあります。給水後に一時停止し、押さえて沈め、十分に液を含ませてください。

運転

運転終了後洗濯物をすぐに取り出す



- 終了後、十分に脱水できていないと感じたときは、「おしゃれ着コース/脱水のみ」で追加運転してください。

ご注意

- 水温は30℃以下でお使いください。特にふろ水をご使用のときはご注意ください。【ウール・絹など動物繊維の縮み・変形の原因】
- ジェルボール型やスティック型の洗剤は使用しないでください。【衣類が傷む原因】

毛布など大物を洗う

毛布コース

洗濯できるもの

表示のあるもの※1

表示のないもの、防水性のものは洗わないでください

		毛布		掛けふとん	カーペットカバー	マット類 キッチンマット、バスマットなど
素材		合成繊維100%(アクリルなど) 綿100%		ポリエステル100% 羽毛	水を通にくいもの※4や、 カーペットは不可	
サイズ		シングル・ダブル ※2		シングル・ダブル ※2		
重さの上限		約1.5kg	約1.5~4.2kg	中綿 約1.8kg 羽毛 約1.5kg	約2.5畳まで	約2kg
別売品	洗濯キャップ	使用不可 ※3			使用不可 ※3	
	大型毛布用丸型ネット	必要	どちらかが必要	どちらかが必要	必要	どちらも 使用不可

指定の洗濯キャップや大型毛布用丸型ネットを使わず運転して洗濯物や製品が傷んだ場合は、保証の対象外となります。

※1 これらの絵表示でも、毛布コースで洗濯できないものもあります。(6 ページ) ※2 シングル：150cm×210cm以下・
ダブル：180cm×230cm以下(はずすと縮むタイプのシーツやカバー類は装着時のサイズをご確認ください) ※3 洗濯量が少ない
と正しく使用できません。※4 裏にゴムなどが付いているものなど。

シーツは大型毛布用丸型ネットをお使いください。特に袋状(ゴム口)でかぶせて装着するタイプのシーツやカバーなどは、脱水時に
水が抜けにくく、異常振動の原因になるおそれがあります。

洗濯キャップの使いかた

(高さ：水面以下に)

毛布などの入れかたは、ビジュアルガイド
でもご案内しています **裏表紙**

① 長手方向を6つ折りにしてから巻き込む。

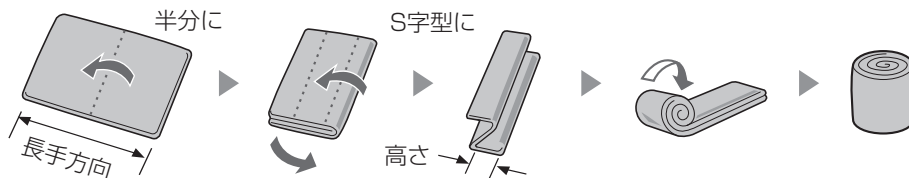

② 槽に押し込む。

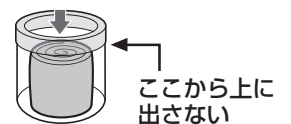

③ 洗濯キャップを曲げながら奥に入れる。続いて手前も入れ、
バランサーの下に押し込み、水平にする。

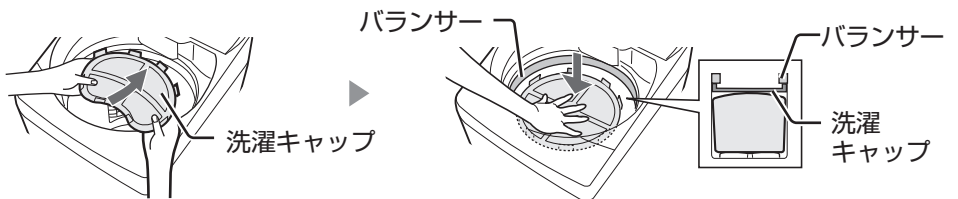

取り出しかた キャップの奥を押し下げてから
手前を引き上げて取り出す



●洗濯キャップは、毛布コース以外で使わない。
また、正しく入れる。

【キャップが飛び出してけがをしたり本体破損の原因】



大型毛布用丸型ネットの使いかた

(高さ：水面以下に)

① 6つ折りにしてから巻き込む。

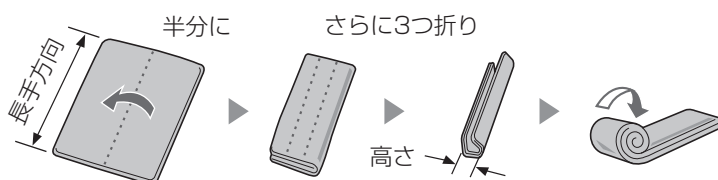

② ネットに入れて槽に押し込む。



操作のしかた

毛布やカーテンなどの大物を洗うときには、必ず別売の洗濯キャップか、大型毛布用丸型ネット **47ページ** をお使いのうえ、**20ページ** に従って正しく入れてください。
【洗濯物が浮き上がって洗濯物や製品を傷める原因】



1 水栓を開け、洗濯物を入れて



2



⇒毛布⇐



3



●洗濯量計量はありません。

4

(表示水量に従い) 液体洗剤を入れ、ふたを閉める

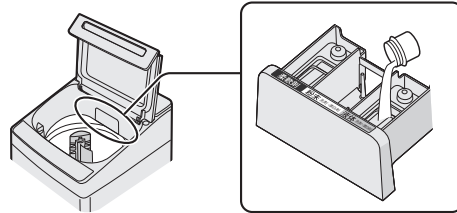

運転

運転終了後
洗濯物を取り出す



必要に応じて

- 風呂水を使う

風呂水

24ページ

- 予約運転する

予約

26ページ

- スタートすると、毛布コースを記憶します。次回電源を入ると「毛布」を表示します。

- 羽毛ふとんには、液体中性洗剤を使います。
- 粉末洗剤は、あらかじめぬるま湯(約30℃・5L)でよく溶かしてから、槽の周辺部へ直接入れます。

お願い

- 洗濯中は、洗濯物が浮き上がりやすいので十分に押し込んでください。
(「洗い」の後半におこなうと効果的)

① 一時停止



② 浮き上がっている部分の空気を押し出す

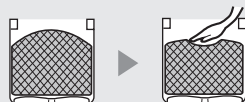

③ 再スタート

自動的に水を補給する



- 羽毛ふとんは、洗濯後に羽毛のにおいの残るものがあるため、目立たない部分を水につけて絞り、においがするものは洗わないでください。干すときは、羽毛の片寄りを直して形を整えながら風通しのよい日陰で干してください。

干し時間を短縮したいときに

風乾燥

洗濯・脱水槽を回転させて起こした風で洗濯物の水分を飛ばします。

干し時間の短縮に〈4kg以下〉

組み合わせ例	1時間 1kg	2時間 4kg
半袖アンダーシャツ(綿)	1枚	4枚
ワイシャツ(混紡)	1枚	5枚
バスタオル(綿)	1枚	2枚
トレーニングウェア(混紡)	—	1組
パジャマ(綿)	—	1組
子ども用スポン(混紡)	1枚	2枚
ブリーフ(綿)	—	2枚
靴下(混紡)	2足	2足
タオル(綿)	1枚	4枚

化繊の乾燥に〈3kg以下〉

組み合わせ例	3時間 3kg
ブラウス(化繊)	4枚
トレーニングウェア(化繊)	3組
スカート(化繊)	2枚

部屋干しと同程度まで乾かせます。

● 0.5時間・1時間・2時間・3時間のタイマー運転です。長時間運転するとシワになりやすいものがありますのでご注意ください。

● 乾いた衣類を押さえずに入れた場合、糸くずフィルターの上から1/3あたりで、約4kgです。
(素材などにより異なる)

衣類が多すぎる場合

乾きむらや乾き残りの原因になったり、乾いてかさの増えた衣類が内部ですれて、衣類を傷める原因になります。

少ない場合(0.5kg未満)

ハンカチのみなど極端に少ないと、衣類が槽に張り付いて乾きむらになることがあります。途中で一時停止し、ほぐしておくを防げます。

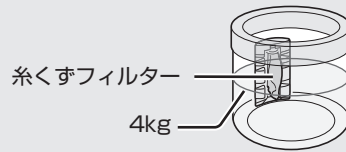

風乾燥だけするとき

1 洗濯物を十分に脱水し、シワをのぼして入れ、ふたを閉めて

⇒標準⇐



2 運転時間を選ぶ

≥ 2 ≤
1
0.5
時間



3



運転

運転終了後
洗濯物を取り出す

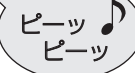

● シワ防止のため、すぐに取り出してください。

● 「予約」が使えます。(26ページ)

洗濯～風乾燥まで連続運転するとき

対象コース 標準・おうち流・ていねいすぎ・ガンコつけおき*

* ペット用品をお洗濯する場合は、風乾燥まで連続で運転しないでください。槽に残ったペットの毛が洗濯物に付着することがあります。(18ページ)

1 水栓を開け、洗濯物を入れて



● 必要に応じてコースを選ぶ。

2 洗濯物の量に合わせ、各行程の運転内容を選ぶ。



● 選べる時間や回数などは (33ページ)

3



● 必要に応じて洗剤を入れ、ふたを閉める。

運転

運転終了後
洗濯物を取り出す



● シワ防止のため、すぐに取り出してください。

- 「ふる水 (24ページ)」「予約 (26ページ)」が使えます。
- 「すすぎ2回」は「ためすすぎ2回」になります。
- 「脱水1分」「脱水なし」は選べません。
- 洗濯物の量が多い場合は、「U5」を表示してお知らせします。(46ページ)
- 「水量」を選んでいても、風乾燥の際の洗濯量を計量するため、水を入れずに洗濯物をかくはんします。

「脱水だけ」など個別に設定する

「洗い」「すすぎ」「脱水」「風乾燥」の時間や回数を選んで運転

1 水栓を開け、洗濯物を入れて



- 必要に応じてコースを選ぶ。

必要に応じて

- ふろ水を使う

ふろ水

24 ページ

- 予約運転する

予約

26 ページ

2 運転したい行程のボタンを選ぶ



- すすぎから始めるときは「水量」も選ぶ。
- 選べる時間や回数などは [33, 34 ページ](#)
- 風乾燥だけしたいときは [22 ページ](#)

- すすぎから始めると、まず排水→脱水をおこない、その後すすぎの行程に入ります。

こんなときに 例

- 脱水だけしたい →
- 排水だけしたい →

- 「排水だけ」のときは、洗濯・脱水槽が回り始めたら排水完了です。電源をお切りください。

- 洗濯～風乾燥まで連続運転したい [22 ページ](#)



3 必要に応じて洗剤を入れ、ふたを閉めて



運転

運転終了後
洗濯物を取り出す

ピーッ
ピーッ

- 「洗い」を含む「洗濯～風乾燥」を選んだ場合、「水量」を選んでも、風乾燥の際の洗濯量を計量するため、水を入れずに洗濯物をかくはんします。

ふる水を使う

ふる水 を利用される際は

別売の「ふる水ポンプセット」をお求めください。47ページ

準備

電源「切」の状態でおこなってください。

1

- ② 本体から出ているコードとポンプのコードを接続する(「凸」を合わせる)

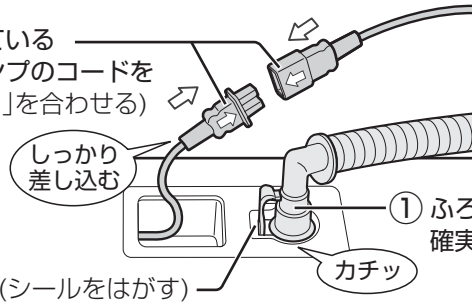

ふる水給水口(シールをはがす)

- ① ふる水給水つぎてを確実に差し込む

ビジュアルガイドでもご案内しています 裏表紙

- ふる水給水つぎてを軽く引っ張り、抜けないことを確かめる。【抜けると水漏れの原因】
- 水道からのホースは、差し込まない。【水の流れる量が多く水漏れの原因】

2

水栓を開ける

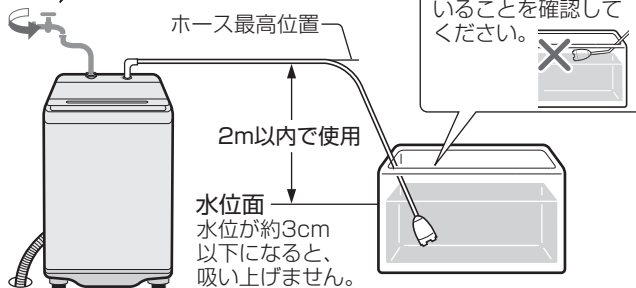

水中に沈める 確実に水中に沈んでいることを確認してください。

ホース内に水が残っていると、ふる水を吸い上げにくくなる場合があります。必ず、ホースに水が残っていないことを確認のうえご使用ください。



はずしかた

- ① コードは必ずプラグを持ってはまず。

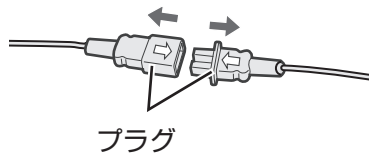

- ② レバーの根元を親指で押しながら真上に持ち上げてホースをはずす。

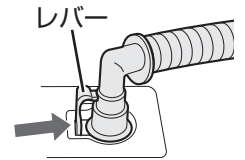

あとかたづけ

1

洗濯物を取り出す

- 先にポンプをかたづけると、ホースの残水で洗濯物がぬれることがあります。

2

ポンプを浴槽から取り出し、ホース内部の残水を抜く

- 先に本体からホースをはずすと、ふる水給水つぎてから水漏れすることがあります。
- 本体側もはずして残水を抜きます。【残水はホース内の汚れや凍結の原因】

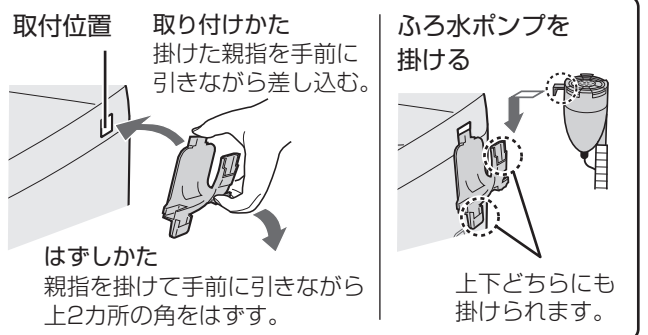

はずしかた 親指を掛けて手前に引きながら上2カ所の角をはずす。

ふる水ホース掛け(別売品)

47ページ

本体の左右どちらにも取り付けられます。

別売の「ふる水ホース掛け」を取り付けると、ホースを束ねて掛けることができます。(右図)

水栓は初めから開けておきます。

- 洗剤投入のため、初めの約20秒は水道水が出ます。
- 最終すすぎや「注水すすぎ」の注水、また、途中でふる水がなくなったときには水道水を使います。



操作のしかた

対象
コース

標準・おうち流・ていねいすすぎ・
10分洗濯・ガンコつけおき・おしゃれ着・
シワ抑え・柔軟剤プラス・毛布・槽洗浄

1 水栓を開け、洗濯物を入れて



- 必要に応じてコースなど
運転内容を選ぶ。

2 ふろ水



※ ふろ水行程が終了すると順次消灯。ふる水が給水できなかったときは、運転終了まで点灯。

3 ポンプが浴槽に沈んでいることを確認して



- 必要に応じて洗剤を入れ、ふたを閉める。
- スタート後、約20秒は水道水が出ます。
- ふろ水を吸い上げやすくするため、途中で約2～3秒止まることがありますが故障ではありません。
- 運転中に「ふる水」ボタンを押すと水道水に切り替えられます。(再度ふる水に戻せません)

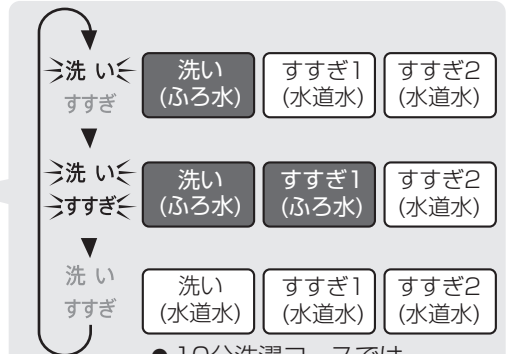

- 10分洗濯コースでは「洗い」だけに使えます。

使
い
か
た

すすぎにふる水を使うと

- 標準、シワ抑えコースでは、「シャワーすすぎ→ためすすぎ」が「ためすすぎ2回」に変わります。
- すすぎが2回以上の場合、最終すすぎには水道水を使います。
- 「ふる水すすぎ1回」設定の場合も、柔軟剤投入は水道水でおこないます。
- 注水すすぎで最大水量までふる水給水したあとは、水道水に切り替わります。

ふる水が給水できなかったとき

- スタート後、約20秒水道水が給水された後に、ふる水給水できない状態が約2～3分続くとときは、水道水に切り替えて運転を続けます。途中でふる水がなくなった場合も約1～2分後、水道水に切り替わります。

ご注意

- 指定以外のふる水ポンプを接続しない。【火災や故障の原因】
- ふろ水が少ない場合は、ポンプの空運転にご注意ください。【ポンプが故障する原因】
- ふろ水ポンプを洗めてから、運転をおこなう。【ポンプが故障する原因】
洗める前にスタートすると、まず空気を吸い込むことになるため、ホース内に空気の層ができ、給水できなくなる場合があります(空運転)。そのときは、いったん電源を切って「準備 (24ページ)」を参考に残水を抜き、洗めてからスタートし直してください。

お願い

- 本機へのふる水給水以外には使わない。
- 巻き込んだまま使わない。【空運転の原因】
- 引き戸などにはさまない。【ホース破れの原因】
- 浴槽が本体より高い位置の場合は、使わない。【サイフォンの原理で水が止まらなくなる原因】
- 沸かしているお風呂や45℃以上のお湯には使わない。【変形や故障の原因】
- スタート時にホース内に水が残っている場合は抜いてから使う。【空運転の原因】
- お洗濯が終わったらすぐに浴槽からポンプを引き上げる。【給水つぎでが本体からはずれた場合、水が流れ出る原因】
- 入浴剤が入ったふる水を使うと変色することがあります。発泡/ゼリー/とろみタイプの入浴剤は、ポンプを傷めたり、給水ができない場合があります。また、硫黄などが入った入浴剤は、洗濯・脱水槽(ステンレス槽)がさびる原因になります。
- 気温が低く残り湯の温度が高い場合、槽の外側やふたの内外が結露して、床面をぬらすことがあります。水滴を受けるための洗濯機用トレーをお求めください。(47ページ)
- ふろ水ポンプを空運転させたり、フィルターが詰まったままで使わないでください。【ポンプが故障する原因】

予約運転する

運転終了までの時間を予約

1 水栓を開け、洗濯物を入れて



- 必要に応じてコース、ふる水など運転内容を選ぶ。

対象コース	標準・おうち流・ていねいすぎ・10分洗濯・ガンコつけおき・柔軟剤プラス・毛布
-------	--

2 運転終了までの時間を選ぶ



- 1～24時間後まで、1時間単位で選べます。

- 一度予約すると、前回選んだ時間を表示します。
- 所要時間 (33 ページ) より長めに設定してください。短いとすぐに運転が始まり、予約した時間内に終わらないことがあります。

3 スタート一時停止



4 必要に応じて 洗剤を入れる (9, 10 ページ)

- 洗剤ケースに入れます。洗剤ケースからあふれないようにご注意ください。
【長時間衣類に付着すると、しみになる原因】

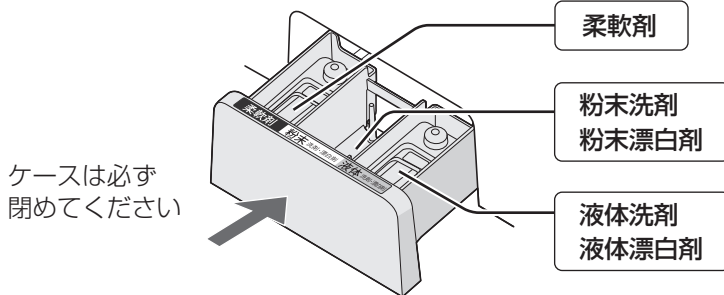

- 粉石けんや液体石けんは、予約運転に使わないでください。
- ジェルボール型やスティック型の洗剤は、槽に直接入れてください。
- 毛布コースで粉末洗剤を使用する場合は、洗濯物を入れる前に、洗剤をぬるま湯に溶かして槽に流し入れてください。
(21 ページ)

5 ふたを閉める

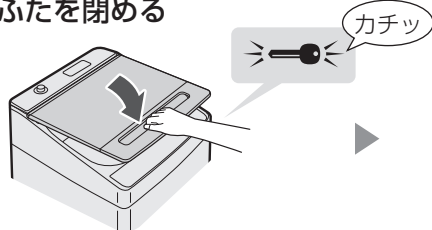

- ロックがかかり、予約完了。



- しばらくすると待機状態になります。

- ふたは必ず閉めてください。ふたを開けたままにしていると「E2」表示でお知らせし、一時停止します。ふたを閉めてから「スタート」ボタンを押して再スタートしてください。
- 給水・排水条件、衣類の片寄りなどにより、選んだ終了時間を前後することがあります。

予約内容を確認めたいとき

- ▶ 「予約」を押す。
- 運転終了までの時間と運転内容を表示し、待機状態に戻ります。

予約後に変更や取消しをしたいとき

- ▶ 電源を入れ直して、初めからやり直す。
- 洗濯物を追加したい場合も電源を切ってください。ロックがはずれてふたが開けられます。
(再度予約をおこなうときは、予約時間にご注意ください)

設定を変更する

運転内容を変更する

洗い すすぎ 脱水 風乾燥 水量 が洗い中に変更できます。

対象
コース

標準・おうち流・ていねいすぎ・ガンコつけおき・おしゃれ着・シワ抑え・柔軟剤プラス・毛布

1 洗い中に

スタート 一時停止 一時停止する

2 変更したい行程のボタンを選ぶ

洗い すすぎ 脱水 風乾燥 水量

3 再スタートする

スタート 一時停止

●洗濯物を追加したい場合は入れます。(適切な水量に変更する)

- 変更できる内容は (33,34ページ)
- 洗い中でも終わり近くになると、変更できません。
- 以下の変更は、運転が始まるとできません。
 - ・「コース」の変更
 - ・「風乾燥」の追加・取り消し
 - ・「ふる水」の設定

終了音を消す

終了音を消すと「槽の内側／外側両方を洗浄する場合」のつけおき洗浄終了のお知らせ音も鳴りません。(45ページ)

スタート後に

コース を押しながら 風乾燥

- ▶ ビッ♪ 終了音は鳴らない
- ▶ ビビッ♪ 終了音が鳴る

水量を調整する

自動的に決まる水量を、多めや少なめに調整できます。

- チャイルドロック設定により、ふたがロックされている場合は、あらかじめふたのロックをはずしてから操作してください。(「チャイルドロック設定中のふたの開けかた (4ページ)」参照)

対象
コース

標準・おうち流・ていねいすぎ・ガンコつけおき・シワ抑え・柔軟剤プラス

1 電源「切」の状態

予約 を押しながら 入/切

2 水量 で調整する

0 1 2 -2 -1

標準 ▶ 5L多め ▶ 10L多め ▶ 10L少なめ ▶ 5L少なめ

3

スタート 一時停止 ビッ♪

●記憶して電源が切れます。

- 「少なめ」でも洗濯量が多い(8kg)場合は、44Lになります。
- 最高は44L、最低は18Lです。

使
い
か
た

必
要
な
と
き

(28ページ) につづく

設定を変更する

ほぐし運転をやめる※

脱水後のほぐし運転 (13ページ) をやめることができます。

電源「切」の状態

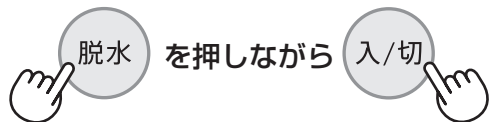

▶ ピーッ♪ ほぐし運転をしない

▶ ピピッ♪ ほぐし運転をする

エコ運転をやめる※

センサーによる衣類の判定 (12ページ) をやめることができます。

電源「切」の状態

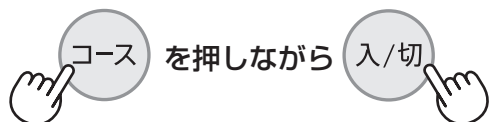

▶ ピーッ♪ エコ運転をしない

消灯

ECO

▶ ピピッ♪ エコ運転をする

点灯

ECO

※ チャイルドロック設定により、ふたがロックされている場合は、あらかじめふたのロックをはずしてから操作してください。(「チャイルドロック設定中のふたの開けかた (4ページ)」参照)

お手入れする

お手入れする部分

- はずした部品は必ず取り付けて運転してください。
【洗濯物や製品を傷めたり故障の原因】
- フィルター類は消耗品です。破れたときは、お買いあげの販売店で求めください。

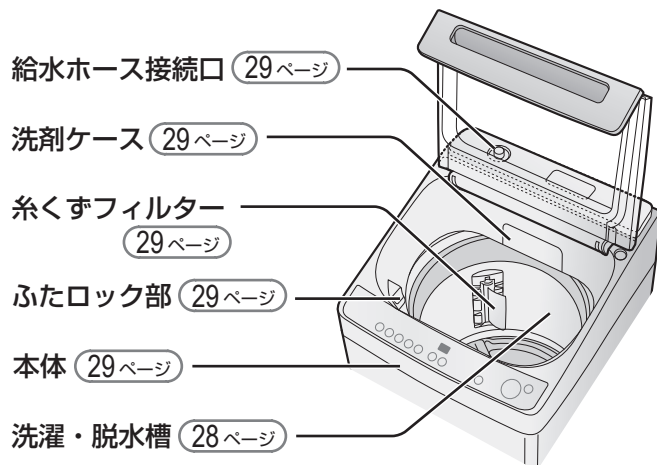

洗濯・脱水槽(ステンレス槽)【使うたびに】

水を含ませたやわらかい布で拭く

- さびに気付いたら、市販のステンレス用(台所用)洗剤で拭き取る。
- 槽の内側に白い線(洗剤成分と水中の成分が結合したものが付くことがあります、放置するとこびり付くことがあります。気になる場合は、以下の方法をお試しください。
 - ・液体洗剤を使う。
 - ・水量やすすぎ回数を増やす。
 - ・注水すぎを利用する。(33, 34ページ)
- 槽洗浄もご利用ください。(31, 32ページ)

洗剤ケース【使うたびに】

はずして水洗いし、水分を拭き取る

はずしかた

- 止まるまで引き出し、斜め上に持ち上げてはずす。
- カバーもはずして洗う。

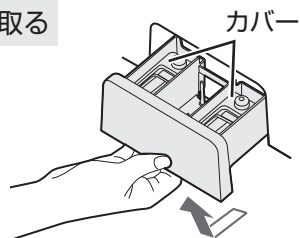

取り付けかた

- カバーを元の位置に取り付ける。
- 斜め上からはめて、まっすぐ押し込む。

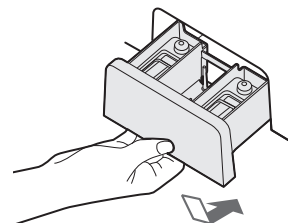

糸くずフィルター【使うたびに】

はずして掃除する 【目詰まりするとネットが破れたり糸くずが取れにくくなる原因】

はずしかた



つまみの奥を押し下げると上部の軸がはずれ、糸くずフィルターを取り出せる。裏返して糸くずを取り除く。

取り付けかた

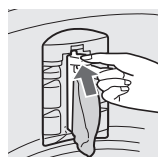

下部の軸を穴に差し込んでから上部を押し込む。

- 上下を確認のうえ、取り付けてください。

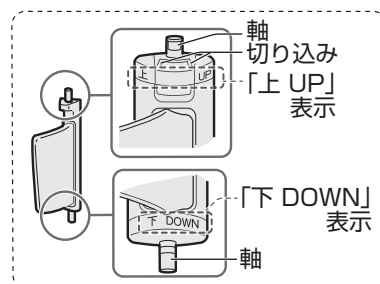

ビジュアルガイドでもご案内しています 裏表紙

本体【汚れたら】

水を含ませたやわらかい布で拭き取る

- クレンザー・シンナー・ベンジン・アルコール・灯油・化学ぞうきん・ガラスクリーナーなどは使わないでください。

【プラスチック部などが傷む原因】

- 本体やふたなどのプラスチック部や金属部に、洗剤・柔軟剤・漂白剤・洗濯槽クリーナーなどが付いたときは、すぐに水を含ませたやわらかい布で拭き取る。【放置すると傷む原因】

ふたロック部【汚れたら】

洗剤や柔軟剤が付いたら綿棒などで拭き取る

【汚れると、ふたロック故障の原因】

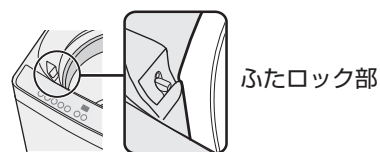

給水ホース接続口【水の出が悪くなったら】

給水ホースをはずして、フィルターのゴミを歯ブラシなどで取り除く

- お手入れ前に給水ホースの水を抜く。(41 ページ)
- お手入れが終わった後など、給水ホースを再び取り付ける際には、水漏れなどを防ぐため (40, 41 ページ) をご覧のうえ、確実に接続してください。

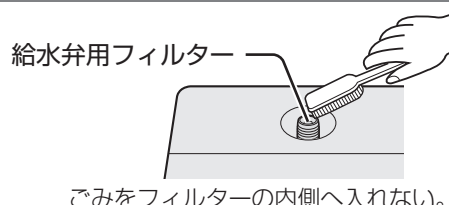

ゴミをフィルターの内側へ入れない。

給水弁用フィルターは必ず取り付ける。

- 給水弁にゴミが入って故障することがあります。破れたり、ゴミが取れなくなったときは、別売の給水弁用フィルターをお買い求めください。(47 ページ)
- 井戸水をご使用の場合は、水中の不純物がたまりやすいため、こまめにお手入れしてください。
- フィルターは先の細いドライバーなどで引き出せます。取り付けるときは、必ず奥まで差し込みます。【確実に取り付けないと、給水弁故障の原因】

お手入れする

警告 本体各部に水をかけない
【ショート・感電の原因】

ふる水ポンプ

「ふる水」機能を利用される際は、別売の「ふる水ポンプセット」をお求めください。 **47ページ**

必ず、ポンプのコードを洗濯機本体からはずしておこなってください。 (偶発的な回転によるけがを防止)

カバー・フィルター【2~3回の使用ごとに】

カバーとフィルターをはずし、水中で洗う

- カバーやフィルターをはずしたままで使用しない。
【内部で詰まりポンプ故障の原因】

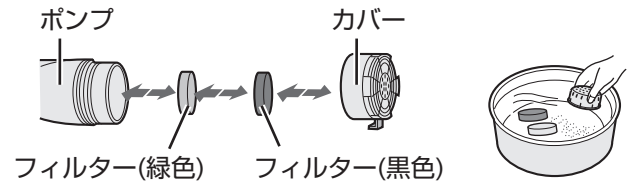

ふる水ホース内部【汚れが気になったら】

- ① ふる水ホースやコードを洗濯機からはずす
- ② カバーとフィルターをはずす
- ③ コードのプラグに袋などをかぶせる
- ④ 洗濯バサミなどでつぎて部を固定する

- ② 薄めた洗濯槽クリーナーを注ぐ

- 洗濯槽クリーナーが手・衣類などに付かないようにご注意ください。

6~12時間
つけおき

- ③ 最大水量に合わせ、ふる水を給水してホースをすすぐ **24, 25ページ**
- 最大水量まで給水したら排水し、もう一度くり返す。

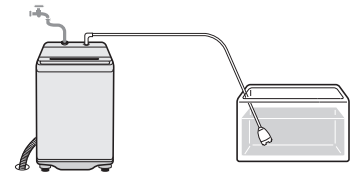
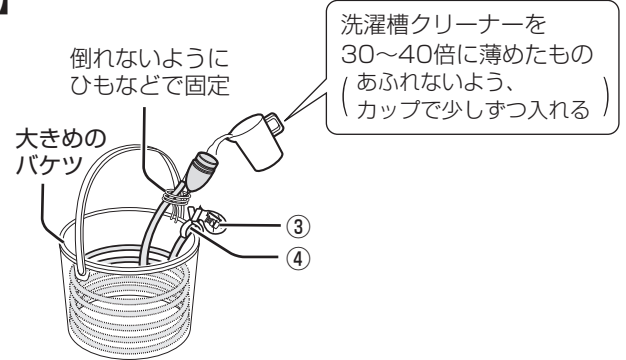

凍結を防ぐために

凍るおそれのある場所には設置しないでください。

水栓を閉じて給水ホースやふる水ポンプをはずし、ホースと槽内の水を十分に排水する。
(給水ホースのはずしかたは **41ページ**)



凍結したときは

- 約40℃のお湯を入れ、10分程度放置する。

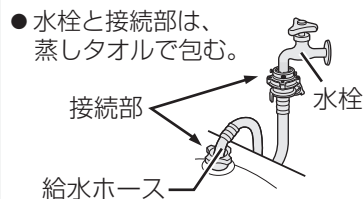

- 給水ホースやふる水ホースは約40℃のお湯につける。



排水口

【設置前は必ず/定期的に/「E3」を表示したとき】

はずして掃除する

【糸くずがたまると、においや水漏れの原因】

排水口からホースをはずすときは、ぞうきんなどをそえてください。ホースから残水が出ることがあります。

- ① 排水口からホースをはずす
- ② 上部の部品から順にはずして、水洗いする(糸くずは取り除く)
- ③ 元の状態に戻す

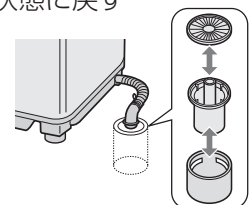

洗濯・脱水槽を清潔に

槽クリーン 洗濯物や洗剤などは入れないでください。

パルセーターの裏側や、槽の外側の汚れを、きれいな水で洗い流します。

- お洗濯前など、お手軽に槽クリーン運転できます。



- 運転時間は約3分、使用水量は約3Lです。
- 「ふる水」「予約」は使えません。

1 水栓を開け、ふたを閉めて

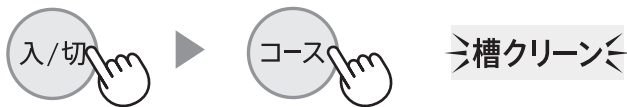

運転

槽クリーン終了



槽乾燥 洗濯物を入れしないでください。

洗濯・脱水槽を、30分間送風乾燥します。

- チャイルドロック設定により、ふたがロックされている場合は、あらかじめふたのロックをはずしてから操作してください。（「チャイルドロック設定中のふたの開けかた」[4ページ](#)参照）
- 「予約」は使えません。

1 電源「切」の状態ですぐにふたを閉めたまま

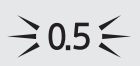

- 「0.5時間」に自動設定（変更不可）



運転

槽乾燥終了



槽洗浄

槽の内側を洗浄します。

- 槽の汚れやおいが気になるときにおこなってください。



槽の内側

準備

用意するもの

- 洗濯槽クリーナー ES-CN（塩素系・当社別売品 [47ページ](#)）
または 市販の塩素系洗濯槽クリーナー
- 洗濯槽クリーナーは塩素系をお使いください。酸素系は泡が多量に発生し故障の原因になります。市販のクリーナーをご使用の際は、容器に記載の方法に従ってください。

- 「ふる水」が使えます。 [24ページ](#)
- 「予約」は使えません。
- チャイルドロック設定により、ふたがロックされている場合は、あらかじめふたのロックをはずしてから操作してください。（「チャイルドロック設定中のふたの開けかた」[4ページ](#)参照）
- 運転中は十分に換気してください。
- 運転中に「コース」ボタンを押すと、「CL」で「槽洗浄中」をお知らせします。
- 必要に応じて、「洗い」ボタンでつけおき時間を、「水量」ボタンで水量を変更します。

つけおき時間の選びかた

こんなときに	汚れが気になり始めたとき	汚れがひどいとき	
洗い（つけおき）時間	2H 2時間	6H 6時間	8H 8時間
運転時間	約2時間45分	約6時間45分	約8時間45分

操作のしかたは [32ページ](#)

必要なとき

洗濯・脱水槽を清潔に

槽洗浄 (つづき)

- 1** 水栓を開け、洗濯槽クリーナー(塩素系)を入れて、ふたを閉める



●洗濯物は絶対に入れないでください。

- 2** 電源「切」の状態

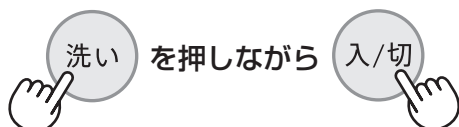

槽の内側を洗浄するモード(CL)に設定
●表示が「CC」*になったときは、「コース」ボタンを押して「CL」に変更してください。
※「CC」は「内側/外側両方」を洗浄するモードです。



約5秒後「6H」に変わる
●必要に応じて洗い(つけおき)時間が変更できます。

31 ページ

- 3**



●給水を開始して槽洗浄が始まる。
(つけおきと弱いかくはんをくり返して洗浄します)

運転

槽洗浄終了



ワンポイント
アドバイス

槽洗浄をおこなっても、においが気になるときは

排水口からにおいが
出ている場合があります

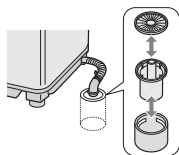

▶ 排水口をお掃除して
ください。(30 ページ)

改善しない場合は

槽の「内側/外側両方」を洗浄する方法もあります。



穴あり槽 穴なし槽

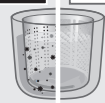

本機は穴なし槽のため、運転中は槽の内側のみに水がたまります。槽の外側の黒カビや汚れがお洗濯の水に混入しない構造ですが、においが気になるときは、槽の外側も洗浄することで、改善する場合があります。

- ▶ 用意するものは・・・
 - 洗濯槽クリーナー-ES-CN (塩素系・当社別売品) (47 ページ)
 - バケツなど、水を受けるもの
- ▶ 洗浄のしかたは・・・
 - 洗濯槽クリーナーの説明書や、「こんなときは? (45 ページ)」をご覧ください。
 - シャープホームページのサポートページでもご案内しています。

■ 槽の「内側/外側両方」の洗浄のしかた
https://jp.sharp/support/washer/info/tank_cleaning.pdf



■ ビジュアルガイド (槽洗浄のしかた)
<https://jp.sharp/support/washer/visualguide.html>



ご希望により、有料で槽洗浄させていただきます。お買いあげの販売店、または、お客様ご相談窓口にお問い合わせください。

コースの詳細

運転内容 / 選べる内容

自動運転の内容

コース	容量の上限	洗い	すすぎ	脱水	風乾燥	所要時間の目安 ^{※1}	水量	
標準	8kg	6~9分	シャワー→ため	7~8分		27~35分 ^{※2}	18~44L	
ていねいすすぎ	3kg	6~7分	ため→ため→ため	7~8分		50~54分 ^{※3}	18~31L	
10分洗濯	1.5kg	3分	給水しながら かくはん・排水	3分		10分	18L	
サッと予洗い	0.5kg	4分		1分		6分	—	
ガンコつけおき [◆]	4.5kg	72~82分	ため→ため	7~8分		1時間43分~2時間 ^{※3}	18~42L	
おしゃれ着	2kg	10分	ため→ため	ソフト95秒		35分	34L ^{※4}	
シワ抑え	1kg	6~7分	シャワー→ため	1分		22~23分 ^{※3}	18~24L	
柔軟剤プラス	2kg	6~7分	ため→ため	7~8分		41~42分 ^{※3}	18~27L	
毛布	毛布は4.2kg	12分	注水→注水	6分		49分	44L ^{※4}	
槽クリーン	—	給水/槽の回転 1分		1分		3分	—	
槽洗浄	—	6時間	注水→注水	3分		7時間	44L ^{※4}	
槽乾燥	—					0.5時間	30分	—

◆ ガンコつけおきコース：ペットの衣類など1kg以下を40Lでお洗濯できます。(18ページ)
：洗い時間のうち55分間は、つけおきをおこなっています。

各ボタンで選べる内容

コース	洗い	すすぎ ^{※5}	脱水 ^{※6}	風乾燥	水量
標準 おうち流	5分・10分・15分・ 洗いなし	ため1回・注水1回・ため2回・ 注水2回・ため3回・注水3回・ すすぎなし	1分・3分・6分・ 9分・脱水なし	0.5時間・1時間・ 2時間・3時間・ 風乾燥なし	12L・18L・24L・ 27L・31L・34L・ 37L・40L・44L
ていねいすすぎ	【標準と同じ】				
10分洗濯	2分延長可	1分延長可	2分延長可		—〈変更不可〉
ガンコつけおき	自動 (「5・10・15分」表示)・ 洗いなし	【標準と同じ】			
おしゃれ着	10分・15分・ 洗いなし	ため1回・ため2回・ため3回・ すすぎなし	ソフト95秒(「3分」表示)・ 脱水なし		【標準と同じ】
シワ抑え	【標準と同じ】		1分・3分・脱水なし		
柔軟剤プラス	【標準と同じ】				
毛布	【標準と同じ】				
槽洗浄	2時間・6時間・8時間	注水2回〈変更不可〉	3分〈変更不可〉		

※1 給水量が19L/分の場合の目安時間。給・排水事情やふるろ水の使用により長くなります。※2 容量約5kg以下では、ほぐし運転をおこなうため、所要時間が約2~3分長くなります。※3 容量の上限が5kg以下のため、ほぐし運転の時間を含んでいます。※4 水量が決まっています。必要に応じて水量を変更してください。(洗濯量は計量しません) ※5 「シャワー→ため」は選べません。※6 風乾燥を含む運転では「1分」「脱水なし」は選べません。

必要なとき

コースの詳細

表示の見かた

洗い	15 10 ≧5 ≦ 分	15 ≧10 ≦ 5 分	≧15 ≦ 10 5 分	≧15 ≦ ≧10 ≦ ≧5 ≦ 分	15 10 5 分	すすぎ	注水 2 ≧1 ≦ 回	≧注水< 2 ≧1 ≦ 回	注水 ≧2 ≦ 1 回	≧注水< ≧2 ≦ 1 回	注水 ≧2 ≦ ≧1 ≦ 回	≧注水< ≧2 ≦ ≧1 ≦ 回	注水 2 1 回
	5分	10分	15分	(ガンコつけおきコース) 自動	洗いなし		ため1回 (ためすぎ)	注水1回 (注水すぎ)	ため2回 または シャワー→ため	注水2回	ため3回	注水3回	すすぎ なし

脱水	6 3 ≧1 ≦ 分	6 ≧3 ≦ 1 分	≧6 ≦ 3 1 分	≧6 ≦ ≧3 ≦ 1 分	6 3 1 分	風乾燥	2 1 ≧0.5 ≦ 時間	2 ≧1 ≦ 0.5 時間	≧2 ≦ 1 0.5 時間	≧2 ≦ ≧1 ≦ 0.5 時間	2 1 0.5 時間
	1分	3分	6分	9分	脱水なし		0.5時間	1時間	2時間	3時間	風乾燥なし

すすぎの種類

シャワーすすぎ

シャワーで洗濯物 (シャワー) 全体に水をしみこませ、脱水で絞ってすすぐ。



ためすぎ

表示水量まで (給水) 給水後すすぐ。



注水すすぎ

表示水量に関係なく、最大水量まで給水後、かくはん→注水すすぎをおこなう。

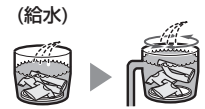

長期使用製品安全表示制度に基づく 本体表示について

本体への表示内容

経年劣化により危害の発生が高まるおそれがあることを注意喚起するために、電気用品安全法で義務付けられた以下の表示を本体におこなっています。

【製造年】(本体に西暦4桁で表示してあります)



【設計上の標準使用期間】7年

設計上の標準使用期間を超えてお使いいただいた場合は、経年劣化による発火・けがなどの事故に至るおそれがあります。

設計上の標準使用期間とは

- 運転時間や温湿度など、右記の標準的な使用条件に基づく経年劣化に対して、製造した年から安全上支障なく使用することができる標準的な期間です。
- 設計上の標準使用期間は無償保証期間とは異なります。また、一般的な故障を保証するものでもありません。

経年劣化とは 長期間にわたる使用や放置に伴い生ずる劣化をいいます。

- 設置状況や環境、使用頻度が上記の条件と異なる場合、または、本来の使用目的以外でご使用された場合は、設計上の標準使用期間より短い期間で故障したり経年劣化による発火・けがなどの事故に至るおそれがあります。

標準的な使用条件

JIS C 9921-4による

区分	項目	条件
環境条件	電圧	単相100V
	周波数	50Hz/60Hz
	温度	20℃
負荷条件	湿度	65%
	負荷	標準容量
	コース	標準コース
	給水圧力	0.03~0.8MPa
	給湯・給水温度	20±15℃
使用時間および回数	1日の平均使用回数	1.5回
	1回の使用時間	標準コースの時間
	1年間の使用日数	365日
	1年間の使用回数	1.5回×365日=547.5回/年

保証とアフターサービス

修理を依頼されるときは

出張修理

- 1 「こんなときは？」(42~45ページ)や「エラー表示・お知らせ表示」(46ページ)などをお調べください。
- 2 それでも異常があるときは使用をやめて、まず水栓を閉じ、必ず電源プラグを抜いてください。
- 3 お買いあげの販売店に下記をお知らせください。

- 品名：全自動電気洗濯機
- 形名：(本書の表紙に記載の形名)
- お買いあげ年月日・故障の状態(具体的に)
- ご住所・お名前・電話番号・ご訪問希望日

便利メモ お買いあげの際に記入されると便利です

販売店名
電話 () - () ()
お買いあげ日 年 月 日

保証期間中

修理に際しましては保証書をご提示ください。保証書の規定に従って修理させていただきます。

保証期間が過ぎているときは

修理すれば使用できる場合には、ご希望により有料で修理させていただきます。

修理料金

下記内容で構成されています。

技術料	故障した製品を正常に修復するための料金
部品代	修理に使用した部品代金
出張料	製品のある場所へ技術者を派遣する場合の料金

保証書(裏表紙)

保証期間…お買いあげの日から1年間です。

製品が原因ではない誤使用や外部に原因がある場合の修理は、保証期間中でも有料となります。詳しくは、保証書をご確認ください。お買いあげの製品が故障により使用できなかったことによる損害については補償いたしません。以下の消耗品は保証期間内でも「有料」とさせていただきます。

- 糸くずフィルター

補修性能部品の保有期間

当社は、全自動電気洗濯機の補修性能部品を製品の製造打切後、7年保有しています。補修性能部品とは、その製品の機能を維持するために必要な部品です。

製品の保証期間内であっても、弊社が定める当該製品の製造打切り後の補修性能部品保有期間が満了し、かつ部品が手配できない場合は修理をお引き受けできないことがあります。

部品について

環境への配慮のため、修理に際して再生部品・代替部品を使用する場合があります。また、修理後、交換した部品は当社が任意に回収のうえ適切に処理いたします。

お客様ご相談窓口のご案内

修理・使いかた・お手入れ・お買い物などのご相談・ご依頼、および万一、製品による事故が発生した場合は、お買いあげの販売店、または下記窓口にお問い合わせください。

エラー表示でお困りのときは、表示した内容をメモしてお伝えいただくと、よりよい対応方法をご案内できます。



【会員サービス】「COCORO MEMBERS」入会で製品情報を上手に活用

ご愛用製品を「MY家電登録」いただくと、別売品やお手入れ方法などサポート情報が手軽にご利用いただけます。

<https://jp.sharp/support/sp/cocoro/cocoro.html>

COCORO MEMBERS
MY家電登録はこちら



いつでも便利なWebサービス【シャープオンラインサポート】

ご質問やお困りごとは、気軽にアクセス、しっかりアシスト！

シャープ お問い合わせ 洗濯機
<https://jp.sharp/support/washer/>

修理のご依頼、進捗確認はWebで！

シャープ 修理相談
<https://jp.sharp/support/repair.html>

お問い合わせはこちら



修理のお申し込みはこちら



使いかた・お手入れなどのご相談窓口

おかけ間違いのないようご注意ください。

受付時間

(年末年始を除く)

● 月曜～土曜：9:00～18:00 ● 日曜・祝日：9:00～17:00

固定電話からは、フリーダイヤル

0120-078-178

携帯電話からは、ナビダイヤル

0570-550-449

■フリーダイヤル・ナビダイヤルがご利用いただけない場合は…

電話	FAX
050-3852-5405	06-6792-5993
〒581-8585 大阪府八尾市北亀井町3丁目1番72号	



修理に関するご相談窓口

おかけ間違いのないようご注意ください。

受付時間

(年末年始を除く)

● 月曜～土曜：9:00～20:00 ● 日曜・祝日：9:00～17:00

固定電話からは、フリーダイヤル

0120-02-4649

携帯電話からは、ナビダイヤル

0570-550-447

■フリーダイヤル・ナビダイヤルがご利用いただけない場合は…

電話	FAX
050-3852-5520	06-7732-8086
〒581-8585 大阪府八尾市北亀井町3丁目1番72号	

●所在地・電話番号・受付時間などについては、変更になることがあります。2K2506

■QRコードについて

スマートフォンやタブレット端末のバーコードリーダーで読み取ってください。(読み取れない場合は近傍に表記のアドレスを直接入力してください)誘導されるサイトおよび動画の視聴は無料ですが、通信料金はお客様のご負担になります。QRコードは株式会社デンソーウェーブの登録商標です。

■ご相談窓口におけるお客様の個人情報のお取り扱いについて

シャープ株式会社および関係会社は、お客様の個人情報をご相談対応や修理対応などに利用させていただいており、個人情報は適切に管理し、修理業務等を委託する場合や正当な理由がある場合を除き、第三者に開示・提供いたしません。個人情報の取扱いの詳細については、<https://corporate.jp.sharp/privacy/index-j.html> をご参照ください。

廃棄時にご注意

2001年4月施行の家電リサイクル法ではお客様がご使用済みの電気洗濯機を廃棄される場合は収集・運搬料金と再商品化等料金をお支払いいただき、対象品を販売店や市町村へ適正に引き渡すことが求められています。

一般家庭用以外の目的でご使用になる場合

理容院や美容院・寮・病院など、一日の使用時間が一般家庭に比べて極端に長い場合や、薬品が付着した衣類を洗濯や乾燥する場合には、短期間で部品の交換が必要になることがあります。この場合は、保証期間の対象になりませんので、原則として有料修理となります。お買いあげの販売店にご相談のうえ、定期的な点検を受けてお使いになることをおすすめします。

必要
な
と
き

設置のしかた

設置はお客様がおこなわず、販売店が設置業者にご依頼ください。指定の付属品や別売品を使わなかったり、取扱説明書どおりに設置や接続、試運転をおこなわず事故や損害が生じた場合、保証の対象外となります。

据え付け場所を確認する

据え付けやアース工事などに要する費用は、販売店にご相談ください。

警告 浴室など湿気の多い所や風雨にさらされる場所に置かない【感電や漏電による火災や故障の原因】

! 本体を高くし手足が洗濯機の下に入る場合は、安全のため付属の底カバーを使用する【回転部などがあり、けがや感電の原因】

- 据え付け前に排水口を掃除する【排水が悪くなったり異臭の原因】
 - 設置後も定期的にお掃除してください。
- 壁などから2cm以上離して設置する
 - 水栓からも離してください。
- ラジオ、テレビなどは本体からできるだけ離す【雑音や映像の乱れの原因】

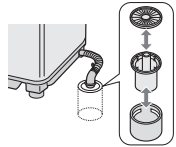

- 次のような所に設置しない
 - 凍るおそれのある所【残水の凍結による故障や異常動作、異音等の原因】
 - 直射日光のあたる所【紫外線でプラスチックが傷み破損したり、変形や故障の原因】
 - タイルなどのすべりやすい床、ベランダや弱い床、平らでない所【振動や騒音が大きくなったり床を傷める原因】
 - ブロックやレンガ、角材の上やキャスター付きの台など不安定な所【振動や騒音、本体が転倒してけがの原因】



水栓を確認する

適した水栓

横水栓 先端の傷に注意【水漏れの原因】

- 水栓つぎてを取り付けてご使用ください。(40ページ)

分岐水栓 洗濯機専用として使えます。

- 水栓つぎては不要です。

適さない水栓

市販の洗濯機用ニップル(オートストッパー付き)に付け替えてください。 ● 水栓つぎては不要です。

自在水栓 × 从这里水漏れ

万能ホーム水栓 × 先端が弱く、はずれるおそれ

直形ノズル

L形ノズル

- 日本電機工業会規格JEM1206準拠の水栓をご使用ください。ご不明な場合は水栓メーカーにお問い合わせください。
- 水栓にレバーをかけるツバのないものは使わないでください。【水漏れの原因】
- 埋め込み水栓には、日本電機工業会規格JEM1206対応であっても、レバーが確実にかけられなかったり、しっかり差し込めない場合があります。水栓メーカーにお問い合わせください。

排水口の位置と防水パンを確認する

設置場所によっては別売の真下排水つぎてセットが必要になる場合があります。使いかたは、真下排水つぎてセットの説明書をご覧ください。(47ページ)

排水口の位置	本体の真下以外	本体の真下	
設置場所	防水パン/床に直置き	台のない防水パン/床に直置き	台付きの防水パン(四隅が高い)
防水パンの幅(内寸)	610mm以上	580mm以上	排水ホースは左から出す
防水パンの形状	排水エルボ	真下排水つぎて 据付脚(4力所)	真下排水つぎて
真下排水つぎてセット(真下排水つぎて+据付脚)	—(不要)	○(必要)	○(必要) (真下排水つぎてのみ使用)
排水ホース引き回し時の注意点	本体に接触させない【異音の原因】	本体の底より高くしない【機構部に接触し異音や水漏れの原因】	

×

本体の下に手足が入るすき間が生じる場合は、安全のため付属の底カバーを取り付けてください。詳細は、底カバーに同梱の取付説明書をご確認ください。(5ページ)

設置される方へ

「設置のしかた」を必ずお読みになり、正しく設置してください。不具合のないことを確かめてからご使用になる方へお渡しください。

同梱の付属品 **5 ページ** をお確かめのうえ、切った排水ホース、余った脚スペーサーや未使用の底カバーなどは、ご使用になる方へお渡しください。

排水ホースを接続する

準備

排水口に糸くずなどがたまっていないか、接続前に確認する

【排水に時間がかかったり途中で止まる原因】

- 排水口は定期的に確認します。

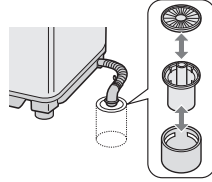

- 排水ホースを本体や脚で敷きこまない。
- 排水口からはずれないように、しっかり接続する。【水が床へ流れる原因】
- 排水ホースが鋭利な角に触れないようにする。【ホースに穴があく原因】

1 正面を上にして静かに倒して、キャップを抜く

- 本体を倒す前に、ふた(ガラス面)が開かないように、テープなどで固定してください。

【破損や故障、けがの原因】

- ホースに工場テスト時の水が残っていることがあります。キャップはぞうきんなどをあてがってはすずことをおすすめします。

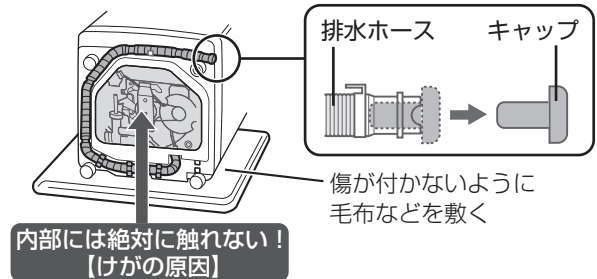

2 ホースの取出し方向を替える

- 排水口の位置に合わせ、下図を参考に取り出します。
- 印は「ホース固定部」です。確実に固定します。【振動でホースに穴があく原因】

取出し方向	左	右	左前	右前	うしろ
	(正面) ※2	(正面)	(正面)	(正面) ※3	(背面)
のホース※1 長さ	約0.8m	約1.1m	約0.4m	約0.6m	約1.0m
ホース固定部				※3	

※1 取出し方向によって、本体から取り出せる長さが変わります。

※2 設置場所が狭い場合、左側面などは、排水口が底面の溝部に位置するように、本体を寄せられます。

※3 この位置は本体の下に収納できません。

- ▶ 本体を高くし手足が洗濯機の下に入る場合は、付属の底カバーを取り付ける **5 ページ** (本体を高くしない場合も取り付けられます)

- 「A」の刻印のある穴にねじ留めしてください。

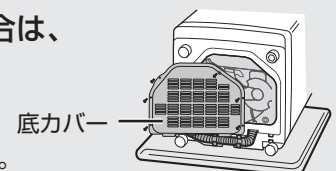

必要なとき

3 本体を起こし、排水ホースを排水口に差し込む

- ホースの外径は約4cmです。
- 排水口の位置を確かめながら設置します。

設置のしかた

本体の下にホースを
押し込まないで！
異音や水漏れの原因に
なります！



排水ホースの処理について確認する

● 排水ホースの位置が高い

必ず水平(高さ10cm以下)に
設置してください。

【給水が止まらない、運転が
止まる、脱水中の異音など
の原因】

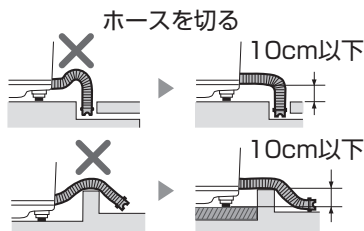

● 排水口が本体の下

別売の真下排水つぎてセットを使います。(47ページ)

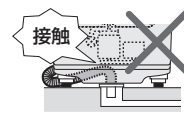

水が入ると機構部が下がって、
排水ホースに接触する場合が
あります。

【ホースがつぶれたり、機構部
や床に当たって異音や水漏れ
の原因】

真下排水つぎて



● 排水ホースが短い

内径3cm以上、長さ1.5m以下
のホースで延長できます。

(延長後の長さは3m以内)



(47ページ)

● 排水ホースが長い場合、くびれた部分の中央ラインで切ることができます。

- 先端のスリーブやフックを差し替えます。
(フックは、先端にいちばん近くくびれ部分を切ったときのみ)

- 切ったホースは必ず保管してください。

ご転居や、槽の「内側/外側両方」を洗浄する(32, 45ページ)際、必要になる
場合があります。そのときは、別売の「排水ホースつぎてセット」で、
元の長さに戻すことができます。(47ページ)

上記に示す位置以外を切った場合は、別売の「延長用排水ホース」で延長してください。(47ページ)

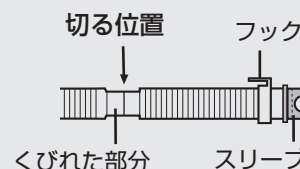

電源とアースを確認する



警告



アースを確実に取り付ける
【故障や漏電のとき、感電の原因】

- 電源は本機1台につき交流100V、定格15A以上で使用してください。
- アース工事(D種接地工事)をしたコンセントを使用し、本機のアースを確実に取り付けてください。
また、漏電遮断器の取り付けもおすすめします。
- アース線を接続するときは、電源プラグをコンセントから抜いた状態で接続してください。

● アース端子がある場合



● アース端子がない場合

電気工事士によるD種接地工事が必要です。お買いあげ
の販売店、または最寄りの電気工事店にご依頼ください。
(工事の費用は販売店にご相談ください)

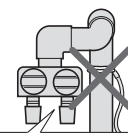

ガス管などに
つながない！

ガス管や水道管、電話や避雷針のアース線には絶対に接続しないでください。(法令で禁止されています)

衣類乾燥機を使用する場合

衣類乾燥機を使用したい場合は、販売店にご相談ください

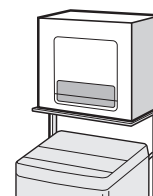

水平に設置する

がたつきをなくし、水平に設置する。
【がたつきや傾きは、大きな振動や運転が途中で止まる原因】

1 がたつきをなくす (4カ所の脚が浮かないよう、調節してください)

調節脚(右前1カ所)で調節する。

- ① 固定ねじをゆるめる。
- ② 調節脚を回して脚の高さを調節する。
- ③ 固定ねじで確実にしめ付ける。【しめ付け不足は振動の原因】

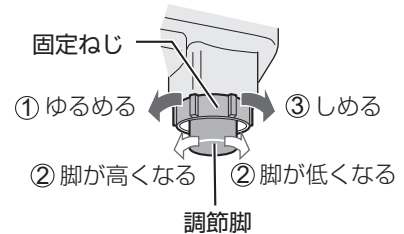

2 水準器を確認

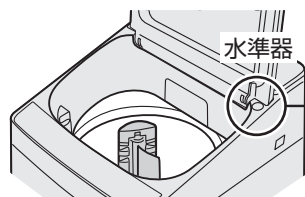

- 気泡に基準点が入っていれば水平
- ✕ 基準点からはずれている場合は傾いている

3 脚スペーサーで水平に

気泡の逆側を高くする。

使いかた

- 固定脚に接着テープを貼り付け、脚スペーサーを取りつける。
- 付属の脚スペーサー(6mm 2個)で調節できない場合は、別売の脚スペーサーセットをお求めください。

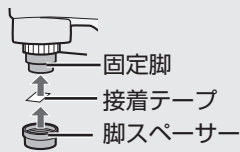

(別売品)脚スペーサーセット (47ページ)

- 6mm、3mm各2個入
- 重ねる場合は3mmを下に。(逆にするとすき間ができ、正確な高さになりません)

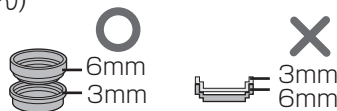

例 脚スペーサーの使用例

うしろが高い

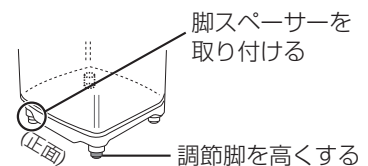

右が高い

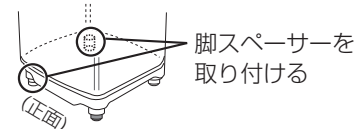

左が高い

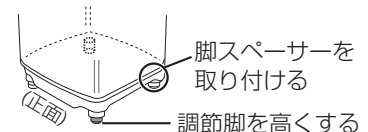

前が高い

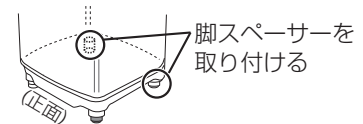

4 本体上部の対角を押さえながら揺り動かし、がたつかないことを確認する

がたつく場合は再度調節脚で調節し、水準器で確認する。



必要なとき

設置のしかた

注意

給水ホースの接続を定期的に確認する
【長期で使用による接続部のゆるみなどで水漏れして思わぬ被害を招く原因】

給水ホースを取り付ける

給水ホースは、付属の新品を使う。
【古いものを使うと、水漏れの原因】

1 本体側に給水ホースを接続する

- ① 袋ナットと給水ホース接続口を傾きがないように水平に合わせる。
- ② 給水ホースが動かないように片手で押さえて、袋ナットを強く締め付ける。

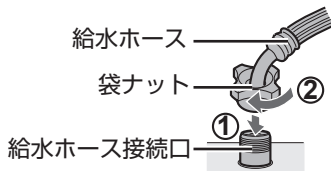

- 給水ホースを回して追い締めをしない。
【過度な締め付けによる水漏れの原因】

2 水栓側に給水ホースを接続する

横水栓 (36 ページ) の場合は
接続前に、付属の水栓つぎてを取り付けてください。(下記参照)

接続前に

水栓先端に傷や汚れなどがないことを確認する
• 汚れが取れなかったり傷やさびがある場合は水栓を取り替えてください。



水を含ませたやわらかい布で先端を軽くぬらす

- ホース内のパッキン(黒)のすべりをよくして、ねじれを防ぎます。

スライダを引下げながら①水栓側にまっすぐ、「カチッ」とロックレバーが掛かるまで②ゆっくり差し込む②

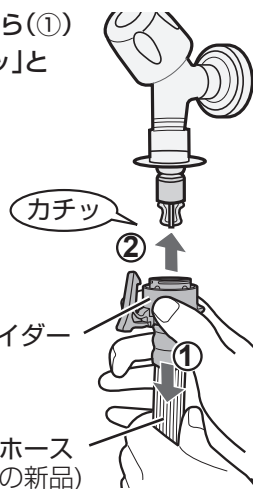

接続後は

ロックレバーが、水栓側のツバに確実に掛かっていることを確認してください。

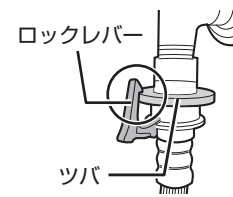

3 取り付け具合を確認・点検する

本体側 ● 給水ホース接続部の傾き・ぐらつき・ゆるみがないか確かめる。【水漏れの原因】

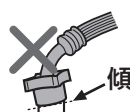

袋ナットが傾いてないことを確認。

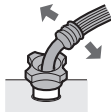

袋ナットのゆるみやホースの根元のぐらつきがないことを確認。

水栓側 ● ホースを引っ張り、傾き・ぐらつき・ゆるみなどがなく取り付けられていることを確かめる。

- 水栓を開け、水漏れしないか確認する。水漏れしたときは、給水ホースをいったんはずして、取り付け直してください。(はずしかたは (41 ページ))

【横水栓の場合】 水栓つぎて(付属)の取り付けかた

• すでに付いている場合も、必ず付属の新品を取り付けてください。

① ねじ(4本)をゆるめて水栓に当てる。

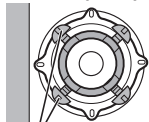

ねじを水栓の径までゆるめて、中央に押し当てる。

壁側のねじ

- 壁側のねじをあらかじめ調整しておくことで取り付けやすくなります。
- 水栓の径が大きい(16mm以上)ときは、つぎてリングをはずします。



② まっすぐに押し当てながら、ねじを均等にしっかりと締め付ける。

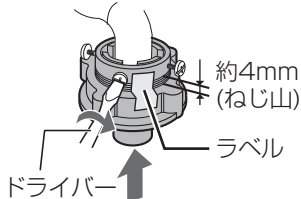

- 水栓つぎては、傾きやゆるみなく、水栓の中央にしっかりと固定してください。
- 付け直すときは、ねじ山が4mm程度見える状態までいったんゆるめてください。

③ ラベルをはがし、ねじ山が1~2mm程度になるまで、締め付けボディを強く締める。

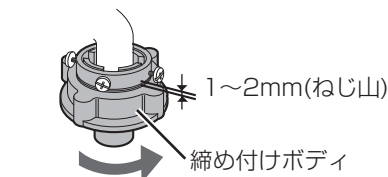

給水ホースのはずしかた

1 ふたを閉めたまま水栓を閉じて電源を入れ



- はずすときに水が飛び散るのを防ぐため上記の運転でホース内の水を抜きます。

2 給水ホースをはずす

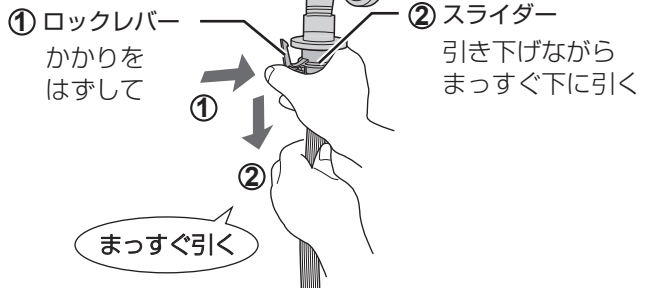

- ホース内に水が残っていますので、容器などで受けてください。

ご注意

給水ホースは、正しく取り付けないと、水漏れの原因になります。以下にご注意ください！

- 給水ホースや水栓つぎでは、付属の新品か別売品を使う。(5, 47ページ)
 - ・すでに付いている場合も新しいものに取り替えてください。
- 取り付け前に、水栓の先端を確認する。
 - ・汚れなどが付着している場合は、取り除いてください。
 - ・先端に傷やさび、メッキのはがれなどがある場合は、新しいものに取り替えてください。
- ホースの抜き差しは、まっすぐ、ゆっくりとおこなう。
 - ・水漏れの原因となるホース内のパッキン(黒)の傷付きやねじれを防ぎます。
- ホースや接続部分などに、無理な力がかかったり、折れ曲がりがないように取り付ける。
 - ・ホースが短い場合は、別売の延長用給水ホースで延長してください。(47ページ)

斜めに抜き差しすると、オートストッパー付き水栓先端のレバーでパッキンを傷つけ、水漏れすることがあります。特にご注意ください。

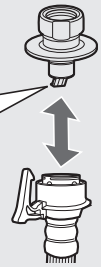

試運転する

設置後、必ず実施してください。

運転中に、本体、給水ホースや排水ホースの接続部、排水口などから、水漏れや異音・異常な振動がないことを確認する。

- 洗濯・脱水槽には何も入れないでください。
- 脱水時、高速運転になるまでの間に一時的に振動が大きくなるありますが、異常ではありません。

1 毛布コース、洗い「5分」に設定



- 水漏れ、異音などがないことを確認してください。

2 標準コース、脱水「3分」に設定



- 水漏れや異音、異常な振動などがないことを確認してください。

必要なとき

こんなときは？

こんなときは		ご確認ください	参照ページ																					
衣類の仕上がり	衣類が変色する (黄ばみ・黒ずみ・色移り)	●変色はさまざまな要因で起こります。																						
		<table border="1"> <thead> <tr> <th rowspan="2">変色の要因</th> <th colspan="2">対処方法</th> </tr> <tr> <th>お試しください</th> <th>変色した衣類は</th> </tr> </thead> <tbody> <tr> <td>柔軟剤</td> <td>● 水に溶けにくく高濃度で付着すると、局部的なしみになりやすいものもあります。 ● 入れ過ぎていませんか。(衣類に直接かかると同様のしみになることがあります)</td> <td>● 正しく量る。 ● 柔軟剤の種類を変える。 ● 濃縮タイプから従来タイプに変える。</td> <td>● 固形石けんなどで、すぐにもみ洗いする。</td> </tr> <tr> <td>水道水のさび</td> <td>● 水道管のさびで、衣類が変色する場合があります。</td> <td>—</td> <td>● 白物は還元系漂白剤で漂白する。</td> </tr> <tr> <td>入浴剤</td> <td>● 入浴剤の種類によっては洗濯に使用すると変色するものがあります。</td> <td>● 入浴剤またはふろ水の使用をやめる。</td> <td>● 白物は塩素系、色柄物は酸素系漂白剤で漂白する。 ● 硫黄によるさびの場合、白物は還元系漂白剤で漂白する。</td> </tr> <tr> <td>色移り</td> <td>● 新しい色柄物など色落ちしやすいものを同時に洗うと色移りする場合があります。</td> <td>● 色落ちしやすいものは分けて洗う。</td> <td>● 白物は塩素系、色柄物は酸素系漂白剤で漂白する。(→落ちない場合もあります)</td> </tr> </tbody> </table>	変色の要因	対処方法		お試しください	変色した衣類は	柔軟剤	● 水に溶けにくく高濃度で付着すると、局部的なしみになりやすいものもあります。 ● 入れ過ぎていませんか。(衣類に直接かかると同様のしみになることがあります)	● 正しく量る。 ● 柔軟剤の種類を変える。 ● 濃縮タイプから従来タイプに変える。	● 固形石けんなどで、すぐにもみ洗いする。	水道水のさび	● 水道管のさびで、衣類が変色する場合があります。	—	● 白物は還元系漂白剤で漂白する。	入浴剤	● 入浴剤の種類によっては洗濯に使用すると変色するものがあります。	● 入浴剤またはふろ水の使用をやめる。	● 白物は塩素系、色柄物は酸素系漂白剤で漂白する。 ● 硫黄によるさびの場合、白物は還元系漂白剤で漂白する。	色移り	● 新しい色柄物など色落ちしやすいものを同時に洗うと色移りする場合があります。	● 色落ちしやすいものは分けて洗う。	● 白物は塩素系、色柄物は酸素系漂白剤で漂白する。(→落ちない場合もあります)	
	変色の要因	対処方法																						
		お試しください	変色した衣類は																					
	柔軟剤	● 水に溶けにくく高濃度で付着すると、局部的なしみになりやすいものもあります。 ● 入れ過ぎていませんか。(衣類に直接かかると同様のしみになることがあります)	● 正しく量る。 ● 柔軟剤の種類を変える。 ● 濃縮タイプから従来タイプに変える。	● 固形石けんなどで、すぐにもみ洗いする。																				
水道水のさび	● 水道管のさびで、衣類が変色する場合があります。	—	● 白物は還元系漂白剤で漂白する。																					
入浴剤	● 入浴剤の種類によっては洗濯に使用すると変色するものがあります。	● 入浴剤またはふろ水の使用をやめる。	● 白物は塩素系、色柄物は酸素系漂白剤で漂白する。 ● 硫黄によるさびの場合、白物は還元系漂白剤で漂白する。																					
色移り	● 新しい色柄物など色落ちしやすいものを同時に洗うと色移りする場合があります。	● 色落ちしやすいものは分けて洗う。	● 白物は塩素系、色柄物は酸素系漂白剤で漂白する。(→落ちない場合もあります)																					
糸くずが付く	● 気になる場合、以下の方法をお試しください。 ・水量を増やしたり、注水すぎを利用する。 ・新しいタオルなどは糸くずが出やすいため分けて洗う。 ・濃い色の衣類は、洗濯ネットに入れたり、裏返して洗う。	33,34 — —																						
洗濯物に白い粉が付く	● 石けんや「無添加」「天然素材」という表現の洗剤を使用する場合は、よく溶かしてしっかりすすいでください。(石けん成分が水と反応してできる「石けんかす」が発生しやすいため) ● 一般的な合成洗剤でも、種類によっては残りやすいものがあります。水量やすすぎ回数を増やしたり、注水すぎをご利用ください。	11 33,34																						
洗濯物が傷んだ	● 洗濯中、衣類が浮いていませんか。 ● デリケートな衣類を洗濯ネットに入れずに洗いませんか。 ● 毛布などの大物を洗濯キャップや大型毛布用丸型ネットを使用せずに洗いませんか。 ● 衣類の取扱い表示を確認し、表示に合ったコースをお選びください。また、衣類の入れ過ぎにもご注意ください。 (飛び出しによる衣類破れや製品のダメージは保証の対象外となります) ● 伸縮性のある衣類に含まれているポリウレタンは、他の素材と比べて劣化しやすい傾向にあります。以下にご注意ください。 ・摩擦やねじれに弱い(衣類の取扱い表示に従ってください) ・塩素に弱い(塩素系漂白剤を使わないでください) ・熱や紫外線で劣化が進む(日陰干しをおすすめします)	7 7 7,20 6~8 —																						
乾きが悪い	● 送風乾燥のため化繊以外の衣類は十分に乾かすことはできません。(送風により、衣類に含まれている水分を飛ばし、干し時間を短縮することができます) ● 衣類の量が多すぎませんか。(「U5」を表示していませんか) ● 乾きにくいものが混ざっていませんか。分けて、規定容量以下にすると、効率よく乾燥できます。 ● 風乾燥だけの場合は、しっかり脱水をしてからほぐして入れます。	22 46 — 22																						
風乾燥終了後衣類のシワが気になる	● 以下の方法をお試しください。 ・衣類の量を少なめにする。 ・運転中に一時停止し、衣類をほぐして上下を入れ替えてから再スタートする。	—																						
電源	電源が切れない 電源が入らない	● 電源を一切受け付けないときは、電源プラグを抜き、1分ほどしてから差し直してください。それでも電源を受け付けないときは故障のおそれがありますので、水栓を閉じて電源プラグを抜き、すぐに点検・修理を依頼してください。	—																					

- 修理依頼やお問い合わせの前に、もう一度ご確認ください。
- エラー表示・お知らせ表示は **46 ページ**



こんなときは		ご確認ください	参照ページ
洗い脱水	洗濯物の量に対する水量が合わない	<ul style="list-style-type: none"> ● 水が残っていると計量しません。(40Lなど決められた水量になる) ● 「高濃度洗浄」をおこなうため、初めは少なく見えますが、その後適量まで水を追加しながら洗います。 ● 化繊が多かったり洗濯ネットを使うと少なめに、ぬれたものが入っていると多めの水量になることがあります。合わない場合は「水量」ボタンで調整できます。いつも合わないと感じる場合は、計量時の水量調整ができます。 	— 12 27,33
	ガンコつけおきコースの表示水量が「42L」より多く表示される	<ul style="list-style-type: none"> ● ガンコつけおきコースの洗濯量上限は約4.5kgです。洗濯量が多すぎる場合に水量が「42L」より多く表示されます。そのまま運転を続ける場合は、洗剤量は標準コースなどを目安に入れてください。高濃度の洗剤液と強水流にはなりません、つけおき洗いはおこないません。 ● 高濃度の洗剤液と強水流で洗浄したい場合は、洗濯量を減らして、初めからやり直してください。 	— —
	運転が止まったように見える	<ul style="list-style-type: none"> ● ガンコつけおきコースのつけおき中や、おしゃれ着コースの洗い中は、運転を間欠的におこなっているため、止まったように見えることがあります。 	—
	洗いやすすぎの途中や終わりにパルセーターが小刻みに動く	<ul style="list-style-type: none"> ● 洗濯物の片寄りを防いだり、ほぐしたりしています。 	—
	柔軟剤が流れてしまう流れない	<ul style="list-style-type: none"> ● 入れ過ぎていませんか。 ● 洗剤ケースを強く押し込みませんでしたか。 ● ケース内で固まっていませんか。ケースを水洗いしてください。 	9,10 10 29
	選んでいないのに、注水すすぎをおこなっている	<ul style="list-style-type: none"> ● 脱水中に発生した多量の泡を消すため、注水すすぎをしています。 ● 排水ホースの位置は10cm以下になっていますか。 	— 38
	最終すすぎの水がにごっている 洗濯終了後、洗濯・脱水槽に白い線が付く	<ul style="list-style-type: none"> ● にごりの原因は、洗剤そのものではなく粉末洗剤の成分(ゼオライト)です。洗濯後、ゼオライトと水の成分が結合し、槽に白い線が付くことがあります。気になる場合は、以下をお試ください。 <ul style="list-style-type: none"> ・ 液体洗剤を使う ・ 水量やすすぎ回数を増やす ・ 注水すすぎを利用する 	28
	排水しない 脱水が始まらない	<ul style="list-style-type: none"> ● 排水口が詰まっていますか。 ● 排水ホースを排水口に接続していますか。 ● 排水ホースを水が流れやすいように設置していますか。(ホースの長さ、折れ曲がりなどにご注意を) 	30,37 37 38
	脱水中に給水をしてすすぎに変わる 脱水できない	<ul style="list-style-type: none"> ● 洗濯物の片寄りや多量の泡の発生を検知し、自動修正しています。(故障ではありませんので、そのまま運転を続けてください) ● 大物(シーツ、タオルケットなど)や厚物(ジーンズ、トレーナーなど)、洗濯ネットに入れた洗濯物は吸水すると重くなり、片寄りやすくなります。一つだけで洗濯しないでください。他の洗濯物を2、3枚追加して洗濯してください。 ● 先に重いものや水に浮きやすいものを底に入れてから、他の洗濯物を入れてください。 	— — —
	脱水の初め低速回転が続く	<ul style="list-style-type: none"> ● 高速回転の前に洗濯物の片寄りを整えています。 	—

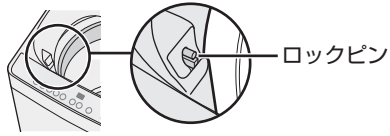

こんなときは？

こんなときは		ご確認ください	参照ページ
洗い 脱水	脱水が終わっているのに パルセーターが動いている	●衣類を取り出しやすくするため「ほぐし運転」をおこなっています。	13
	「ほぐし運転」をしない	●「ほぐし運転をやめる」設定になっていませんか。 ●洗濯量が約5kgより多い場合、洗濯物を傷めるおそれがあるため、「ほぐし運転」をおこないません。 ●脱水のみや、風乾燥まで連続運転するときは「ほぐし運転」をおこないません。	28 13
			13
ふた ロック	ふたが開かない (ふたロックが解除しない)	●ロック中に停電したり電源プラグを抜くと、安全のためロックがはずれません。通電後、電源を入れると開けられます。 ●チャイルドロックを設定しているときは、運転中だけでなく、次の場合もロックを解除しません。 ・一時停止中 ・運転終了後、槽内に水が残っている場合	— 4
	ふたが開いているのに、 ロックがかかって (ロックピンが出て)おり、 ふたが閉まらない	●電源を入れ直してください。 しばらくすると、ロックがはずれます。	—
			
	運転中にロックしない 運転が終わっているのにロック していない状態で回転している	●故障のおそれがあります。 回転中は危険ですので、絶対に手を入れないでください。 ただちに使用を中止し、修理を依頼してください。	—
※ ふる 水	「ふる水すすぎ」を選んで いるのに水道水ですすぐ	●すすぎが2回以上の場合、最終すすぎは水道水で仕上げます。 (1回の場合でも柔軟剤投入のため、途中で水道水が出ます) ●ふる水がなくなると、途中で水道水に切り替えて給水を続けます。 ●「注水すすぎ」の場合、最大水量に達したあとの注水は水道水です。	25 25 25
	ふる水が給水できない	●ポンプが浮いていませんか。沈めてからスタートしてください。 ●ポンプのフィルターが目詰まりしていませんか。 ●浴槽にふる水が残っていますか。 ●ふる水ホースやコードを確実に接続していますか。 ●スタート後に「ふる水」ボタンを押しませんでしたか。 (いったん押しと水道水に切り替わりふる水給水に戻りません) ●ホース内に空気が入っていませんか。 (使用後、残水を抜かないで放置すると空気の層ができます) 以上のいずれにも該当しない場合は、ポンプの故障が考えられます。 販売店でお買い求めください。	24,25 30 24 24 25 24
	ふる水給水が止まらない	●浴槽が本体より高い位置にある場合は使わないでください。 サイフォンの原理で水が止まらなくなることがあります。	—
	異常な音がる 振動が大きい	●がたつき、傾きはありますか。据え付け状態を確認してください。 ●排水ホースが機構部などに接触していませんか。(ガラガラ音) ●衣類が片寄っていませんか。一時停止し、衣類をほぐして再スタートしてください。 ●大物(シーツ、タオルケットなど)や厚物(ジーンズ、トレーナーなど)、洗濯ネットに入れた洗濯物は吸水すると重くなり、片寄りやすくなります。一つだけで洗濯しないでください。 他の洗濯物を2、3枚追加して洗濯してください。 設置不良やお取り扱いによる不具合は保証の対象外となります。	39 38 — —

※ ご利用には別売の「ふる水ポンプセット」が必要です。(47ページ)









- 修理依頼やお問い合わせの前に、もう一度ご確認ください。
- エラー表示・お知らせ表示は **46 ページ**



こんなときは		ご確認ください	参照ページ															
音・振動	槽に水がないのに、槽を動かすと水の音がある (「シャワシャワ」音)	● 脱水時のバランスをとるための液の音です。	—															
	脱水中、音がする (「ポコポコ」音)	● 排水ホースは水平(高さ10cm以下)に設置されていますか。 排水が悪いと異音が発生する原因になります。	38															
	脱水の途中から音が変わる	● 脱水後「ほぐし運転」をおこなっているためです。	13															
	運転中の音について	● ボタン、ヘアピンなどの異物がある場合は取り除いてください。 ● これらの音は、異常ではありません。	— —															
	<table border="1"> <tr> <td>カチッ</td> <td>ふたをロックする音</td> <td>ウォンウォン</td> <td>パルセーターが回転する音</td> </tr> <tr> <td>シャー、キュッ</td> <td>給水する音</td> <td>ジーカチッ</td> <td>排水モーターの音</td> </tr> <tr> <td>ウィーン</td> <td>ふる水を給水する音</td> <td>パチッパチッ</td> <td>脱水のはじめ脱水の水が槽に当たって発生する音</td> </tr> <tr> <td>カチャカチャ</td> <td>ファスナーが槽に当たる音</td> <td colspan="2" style="text-align: center;">  ビジュアルガイドでもご案内しています 裏表紙 </td> </tr> </table>	カチッ	ふたをロックする音	ウォンウォン	パルセーターが回転する音	シャー、キュッ	給水する音	ジーカチッ	排水モーターの音	ウィーン	ふる水を給水する音	パチッパチッ	脱水のはじめ脱水の水が槽に当たって発生する音	カチャカチャ	ファスナーが槽に当たる音	 ビジュアルガイドでもご案内しています 裏表紙		
カチッ	ふたをロックする音	ウォンウォン	パルセーターが回転する音															
シャー、キュッ	給水する音	ジーカチッ	排水モーターの音															
ウィーン	ふる水を給水する音	パチッパチッ	脱水のはじめ脱水の水が槽に当たって発生する音															
カチャカチャ	ファスナーが槽に当たる音	 ビジュアルガイドでもご案内しています 裏表紙																
水漏れ	洗濯機から水漏れする	<ul style="list-style-type: none"> ● 水栓の先端に傷や汚れが付いていませんか。 ● 水栓の形状や水栓つぎでの取り付けを確認してください。 ● 排水口が詰まっていますか。 水栓の劣化や排水口の詰まりなど、また、お取扱いによる不具合は保証の対象外となります。	40,41 36,40 30															
その他	槽の「内側/外側両方」の洗淨のしかた	<ul style="list-style-type: none"> ● あらかじめ、別売の洗濯槽クリーナー、水を受けるためのバケツなどをご用意ください。洗濯物は絶対に入れないでください。シャープホームページのサポートページでもご案内しています。 <div style="border: 1px solid black; padding: 5px; margin-top: 10px;"> <table style="width: 100%; border-collapse: collapse;"> <tr> <td style="width: 50%; vertical-align: top; padding: 5px;"> <p>① 排水ホースを本体のホース掛け(本体両側のどちらか)にかける。</p> <ul style="list-style-type: none"> • ホースを切断しているときは、あらかじめ、別売の「排水ホースつぎでセット」などで延長しておく。 <p>② 洗濯槽クリーナーを槽に入れてふたを閉める。</p> <p>③ 「洗い」ボタンを押しながら電源を入れる。(「CL」表示が出る)</p> <p>④ 「コース」ボタンを押して「CC」表示になったら「スタート」ボタンを押す。(つけおき洗淨を始める)</p> </td> <td style="width: 50%; vertical-align: top; padding: 5px;"> <p>⑤ つけおき洗淨終了後「ピーッ、ピーッ」と鳴ったら洗淨液を抜く。</p> <ul style="list-style-type: none"> • バケツを添えながら排水ホースをはずして、出てきた水を受ける。バケツがいっぱいになったらホース掛けにかける。(水が出なくなるまでくり返す) <p>⑥ 排水ホースを排水口に元どおり接続する。【確実に繋がないと水漏れの原因】</p> <p>⑦ 「スタート」ボタンを押す。(運転を再開し、注水すぎ・脱水で仕上げる)</p> </td> </tr> </table> </div>	<p>① 排水ホースを本体のホース掛け(本体両側のどちらか)にかける。</p> <ul style="list-style-type: none"> • ホースを切断しているときは、あらかじめ、別売の「排水ホースつぎでセット」などで延長しておく。 <p>② 洗濯槽クリーナーを槽に入れてふたを閉める。</p> <p>③ 「洗い」ボタンを押しながら電源を入れる。(「CL」表示が出る)</p> <p>④ 「コース」ボタンを押して「CC」表示になったら「スタート」ボタンを押す。(つけおき洗淨を始める)</p>	<p>⑤ つけおき洗淨終了後「ピーッ、ピーッ」と鳴ったら洗淨液を抜く。</p> <ul style="list-style-type: none"> • バケツを添えながら排水ホースをはずして、出てきた水を受ける。バケツがいっぱいになったらホース掛けにかける。(水が出なくなるまでくり返す) <p>⑥ 排水ホースを排水口に元どおり接続する。【確実に繋がないと水漏れの原因】</p> <p>⑦ 「スタート」ボタンを押す。(運転を再開し、注水すぎ・脱水で仕上げる)</p>	32													
<p>① 排水ホースを本体のホース掛け(本体両側のどちらか)にかける。</p> <ul style="list-style-type: none"> • ホースを切断しているときは、あらかじめ、別売の「排水ホースつぎでセット」などで延長しておく。 <p>② 洗濯槽クリーナーを槽に入れてふたを閉める。</p> <p>③ 「洗い」ボタンを押しながら電源を入れる。(「CL」表示が出る)</p> <p>④ 「コース」ボタンを押して「CC」表示になったら「スタート」ボタンを押す。(つけおき洗淨を始める)</p>	<p>⑤ つけおき洗淨終了後「ピーッ、ピーッ」と鳴ったら洗淨液を抜く。</p> <ul style="list-style-type: none"> • バケツを添えながら排水ホースをはずして、出てきた水を受ける。バケツがいっぱいになったらホース掛けにかける。(水が出なくなるまでくり返す) <p>⑥ 排水ホースを排水口に元どおり接続する。【確実に繋がないと水漏れの原因】</p> <p>⑦ 「スタート」ボタンを押す。(運転を再開し、注水すぎ・脱水で仕上げる)</p>																	
	本体や床がぬれる	<ul style="list-style-type: none"> ● 以下のような場合、槽の外側が結露して床面をぬらすことがあります。別売の洗濯機用トレーをご利用ください。 • 水温と室温に差がある • 地下水、井戸水で洗濯 	47															
	床に脚のあとが付く	<ul style="list-style-type: none"> ● 塩化ビニールの床に設置している場合、床材の成分でゴム製の脚の色が移ることがあります。別売の洗濯機用トレーのご使用をおすすめします。 	47															
	洗濯槽の上部にこすれたあとがある	<ul style="list-style-type: none"> ● 脱水時に衣類が槽から飛び出し、洗濯機本体とこすれた可能性があります。衣類の取扱い表示に合ったコースをお選びください。また、入れ過ぎにもご注意ください。(飛び出しによる衣類破れや製品のダメージは保証の対象外となります) 	7,8															

エラー表示・お知らせ表示

●進行表示のランプ (4 ページ) を急速点滅させながら、以下の表示でお知らせします。

エラー表示・内容	ご確認ください	再スタート
 給水できない	<ul style="list-style-type: none"> ●水栓を開けましたか。(ふろ水給水時にも) ●断水していませんか。 ●給水ホース接続口のフィルターが詰まっていますか。(29 ページ) 	「スタート」を押す
	<ul style="list-style-type: none"> ●槽の「内側/外側両方」を洗浄する場合で、排水ホースを本体のホース掛けにかけましたか。(45 ページ) 	排水ホースを掛け、初めからやり直す
給水が止まらない	<ul style="list-style-type: none"> ●排水ホースの位置が高くありませんか。(38 ページ) ① 電源を切り、排水ホースを水平(高さ10cm以下)にする。 ② 電源を入れ直し、排水してから洗濯を続ける。 	
 ふたが開いている	<ul style="list-style-type: none"> ●ふたが確実に閉まっていますか。 ●洗いから始めるときに開けたままにしていると、約1分半後にお知らせします。すすぎや脱水、風乾燥から始めるときは、スタート後すぐにお知らせします。 ●ロックピンが出ているときは (44 ページ) 	ふたを確実に閉め「スタート」を押す
 排水できない	<ul style="list-style-type: none"> ●排水口が詰まっていますか。(30 ページ) ●排水ホースがつぶれていませんか。 ●排水位置が10cm以上になったり排水ホースの先がふさがっていませんか。(38 ページ) ●排水ホースを3m以上に延長していませんか。(38 ページ) 	「スタート」を押す
 脱水できない	<ul style="list-style-type: none"> ●本体が傾いたり、がたついていませんか。(39 ページ) ●洗濯物がはみだしかけていませんか。 ●洗濯物が片寄っていませんか。(特にジーンズや厚手の衣類などは片寄りやすい) <div style="border: 1px solid black; padding: 5px; margin-top: 10px;">  振動が大きく、運転が停止した。▶  槽が完全に止まってから洗濯物を均一に直す。 </div> <ul style="list-style-type: none"> ●チャイルドロック設定中は、ふたロックを解除してからご確認ください。(4 ページ) 	ふたを閉め、「スタート」を押す 約15秒後(残水状況によっては約1分後)に回転を始める。
 交互に表示	<ul style="list-style-type: none"> ●排水事情が悪くありませんか。(「E3」参照) ●洗剤を入れ過ぎていませんか。 	「スタート」を押す
 交互に表示	<ul style="list-style-type: none"> ●ふたのロック部に、布などがはさまっていませんか。(ふたロック部の位置は (5 ページ)) ●ロックピンが出ているときは (44 ページ) 	ふたを閉め、「スタート」を押す
 …などの表示のとき	<ul style="list-style-type: none"> ●電源をいったん切り、1分ほどしてから入れ直してください。同じ表示が出る場合は故障のおそれがありますので、水栓を閉じて電源プラグを抜き、すぐに点検・修理を依頼してください。 ●電源を受け付けないときは (42 ページ) 	

お知らせ表示・内容	説明
 (洗濯～風乾燥中) 洗濯物の量が多い	<ul style="list-style-type: none"> ●洗濯量が4kgより多い場合、お知らせします。電源を切って適量に減らしてスタートし直してください。そのまま運転を続けると衣類がほぐれにくく乾きむらになります。(洗濯物がぬれていると表示することもあります) ●送風乾燥のため化繊以外の衣類は十分に乾かすことはできません。

別売品

下記の部品、流通コードおよび希望小売価格は、2025年10月現在のもので変更する場合があります。詳しくは、お買いあげの販売店または以下のシャープホームページにてご確認ください。
洗濯機・別売オプション品ページ <https://jp.sharp/support/washer/option.html>

延長用給水ホース



付属の給水ホースにつぎ足して使用します。

流通コード	希望小売価格
1m用 210 360 0110	1,430円 (税込)
2m用 210 360 0111	1,925円 (税込)
3m用 210 360 0112	2,200円 (税込)
5m用 210 360 0113	3,025円 (税込)

給水ホース

水栓つぎでは付属していません。市販の洗濯機用ニップル(オートストッパー付き)とともにお求めください。

流通コード	希望小売価格
0.5m用 210 360 0291	1,430円 (税込)
1m用 210 360 0187	1,980円 (税込)

給水弁用フィルター

流通コード 210 337 0217
希望小売価格 330円 (税込)

真下排水つぎてセット (据付脚 高さ2.7cm 4個同梱)

排水口が本体の下にある場合に。

ES-MH2

希望小売価格 2,200円 (税込)



(プラスチック製)

脚スペーサーセット

(高さ6mm・3mm 各2個、接着テープ 3枚)

流通コード 210 413 0123

希望小売価格 440円 (税込)



延長用排水ホース (長さ1.3m)

流通コード 210 360 0575

希望小売価格 3,300円 (税込)



排水ホースつぎてセット

切った排水ホースを接続するときに。

流通コード 210 247 0121

希望小売価格 1,320円 (税込)



洗濯機用トレイ (幅570 奥行570 高さ10(mm))

床を結露による水滴から守ります。

(排水口はなく防水パンとは異なります。防水パンについては住設機器メーカーなどにお問い合わせください)

流通コード 210 416 0064

希望小売価格 4,070円 (税込)

ふる水ポンプセット

長さ4m(ポンプ本体抗菌仕様※1/交換用フィルター同梱)

ES-FP4M2 オープン価格

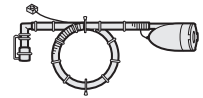

延長用ふる水ホースセット

ふる水ポンプセットにつぎ足して延長できます。

流通コード 希望小売価格

長さ2m 210 360 0657 2,200円 (税込)

長さ5m 210 360 0656 3,190円 (税込)

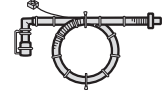

ふる水ホース掛け

流通コード 210 214 0836

希望小売価格 1,100円 (税込)



糸くずフィルター

本機にはホワイト系を使用していますが、

別売品は、抗菌※2・防カビ※2仕様、グレー系です。

ES-LP2 希望小売価格 660円 (税込)



洗濯槽クリーナー (塩素系)

槽の汚れやにおいが気になるときに。

ES-CN オープン価格

洗濯キャップ

ES-CP10

希望小売価格 1,650円 (税込)



大型毛布用丸型ネット

流通コード 210 931 0018

希望小売価格 6,930円 (税込)



銀イオンホース

水栓と洗濯機用ホースの間に取り付けて使用します。

洗濯水に銀イオンを溶出し、洗濯物を抗菌※3・

防臭※3コートします。

AS-AG1 オープン価格



※1・試験機関:(一財)ボーン品質評価機構・試験成績書発行番号:20216026820-1,20219022690-1・試験方法:JIS Z 2801抗菌性試験・試験結果:抗菌効果あり ※2 糸くずフィルター枠の樹脂部分・試験機関:(一財)ボーン品質評価機構・試験成績書発行番号:25020003218-1/2・試験方法:JIS Z 2801およびJIS Z 2911に基づく・抗菌方法:Ag+抗菌 防カビ剤練込・試験結果:抗菌効果ありおよびカビ抑制効果あり ※3・試験機関:(社)京都微生物研究所・試験方法:当社にてあらかじめ銀イオンを付着させた試験布をJIS L1902菌液吸収法に準拠して評価・抗菌方法:AS-AG1を用いた洗濯による(ドラム式ES-W112(2019年製)洗濯容量4kg、標準コース。タテ洗ES-PW11D(2019年製)洗濯容量2kg、標準コース)・試験結果:抗菌活性値2.2以上。抗菌効果は次の洗濯まで持続します。

仕様

- 表は日本電機工業会自主基準による。
- 電源プラグを差し込んだ状態で、電源スイッチを「切」にしたときの待機時消費電力は0(ゼロ)です。
- 本機はヘルツ(Hz)フリーです。転居により電源周波数が変わっても、部品の取り替えや調整は不要です。

電 源	100V 50/60Hz共用	運 転 音	洗い時35dB 脱水時38dB
標準洗濯・脱水容量※1	8.0kg	洗 濯 の 方 式	うす巻式
標 準 水 量	44L	水 道 水 圧	0.03~0.8MPa
標 準 使 用 水 量※2	83L	外 形 寸 法※3	幅600×奥行597×高さ1009(mm)
電動機定格消費電力	280W	製 品 質 量	約41kg

※1 乾燥布質量 ※2 標準コース ※3 幅には排水ホース、高さには給水ホースを含む

必要なとき

洗濯機 保証書

出張修理

形名	ES-GB8K	製造番号	
お客様	お名前 <small>ふりがな</small>	様 電話番号 () -	
	ご住所 <small>〒</small>		
取扱販売店名・住所・電話番号			
保証期間	お買いあげ日 年 月 日より		本体は1年間 <small>ただし、消耗部品は除く</small>

- 本書は記載内容の範囲で無料修理をさせていただくことを、お約束するものです。
- 保証期間中に故障が発生した場合は、お買いあげの販売店に修理をご依頼のうえ、本書をご提示ください。お買いあげ年月日、販売店名など記入もれがありますと無効です。記入のない場合は、お買いあげの販売店にお申し出ください。
- ご購入・ご贈答品などで、お買いあげの販売店に修理をご依頼できない場合は、取扱説明書(35ページ)に記載しております、「お客様ご相談窓口のご案内」をご覧くださいのうえお客様ご相談窓口にお問い合わせください。
- 本書は再発行いたしませんので、大切に保管してください。

〈無料修理規定〉

- 1 取扱説明書・本体注意ラベルなどの注意書に従った正常な使用状態で、保証期間内に故障した場合には、本書に従い、無料修理いたします。ただし、離島およびこれに準ずる遠隔地へのお出張修理は、出張に要する実費をいただきます。
- 2 保証期間内でも、次の場合には有料修理となります。
(イ)本書のご提示がない場合。
(ロ)本書にお買いあげ年月日・お客様名・販売店名の記入がない場合、または字句を書き換えられた場合。
(ハ)使用上の誤り、または不当な修理や改造など、取扱説明書やそれに類する書面にて弊社が禁止している事項に抵触したことで発生した故障・損傷。
(ニ)お買いあげ後の引っ越しなどによる取付場所の移設、輸送、落下などによる故障・損傷。
(ホ)火災・公害・異常電圧・定格外の使用電源(電圧、周波数)、および地震・落雷・突風・風水害・塩害・ガス害(硫化ガスなど)その他天災地変など、外部に原因がある故障・損傷。
(ヘ)一般家庭用以外に使用された場合の故障・損傷。
(例えば、寮・美容院や美容院、病院など、一日の使用回数一般家庭に比べて、多い場合および業務用など)
(ト)車両・船舶などに備品として使用された場合の故障・損傷。
- 3 環境への配慮のため、修理に際して、再生部品・代替部品を使用する場合があります。また、修理後、交換した部品は弊社が任意に回収のうえ適切に処理いたします。
- 4 本書に基づき無料修理(製品交換を含む対応)をおこなった製品の保証期間は、最初のご購入時の保証期間が適用されます。
- 5 お買いあげの製品が故障により使用できなかったことによる損害については補償いたしません。
- 6 本書は日本国内においてのみ有効です。

- ★本保証書は、お客様の法律上の権利を制限するものではありません。
- ★保証期間経過後の修理、または補修用性能部品の保有期間につきまして、詳しくは取扱説明書(35ページ)をご覧ください。

修理メモ

シャープ株式会社

〒590-8522 大阪府堺市堺区匠町1番地

固定電話からは、フリーダイヤル 0120-078-178 携帯電話からは、ナビダイヤル 0570-550-449

IP電話などでフリーダイヤルサービス、またはナビダイヤルサービスをご利用いただけない場合 050-3852-5405

お問い合わせ先

お問い合わせの前にもう一度「こんなときは?」(42~45ページ)、「エラー表示・お知らせ表示」(46ページ)をご確認ください。

お客様ご相談窓口(35ページ)よりお問い合わせください

Webもご利用ください

(機種により対応していない項目もあります)

シャープ お問い合わせ 洗濯機

検索

<https://jp.sharp/support/washer/>



ビジュアルガイド 操作手順を動画や写真でご案内

<https://jp.sharp/support/washer/visualguide.html>



よくあるご質問 Q&A情報



故障診断ナビ 症状別の故障診断など

シャープ株式会社

本社 〒590-8522 大阪府堺市堺区匠町1番地



TINSJB218QBRZ 25G ②