

# SHARP

## 冷凍冷蔵庫(家庭用)

### 取扱説明書 保証書付

# 形名 SJ-PT32P



お買いあげいただき、まことにありがとうございました。この取扱説明書をよくお読みのうえ、正しくお使いください。ご使用前に、「安全上のご注意」を必ずお読みください。お読みになった後は、いつでも見ることが出来る所に必ず保管してください。

「製品登録」をお願いします

- 家電製品をWEBでまとめて管理できる!
  - 登録製品に関する消耗品などサポート情報へ簡単アクセス!
  - 当社製品などが当たる抽選応募用「わくわくポイント」を進呈!
  - 自動回答に加え会員限定でオペレーターとチャット相談可能!
- <https://cocoromembers.jp.sharp/m/>



プラズマクラスターロゴおよびプラズマクラスター、Plasmaclusterはシャープ株式会社の登録商標です。

## 各部のなまえ

●温度は、周囲温度32℃、温度調節「中」、節電モード「切」で、食品を入れずにドアを閉じ、温度が安定したときの目安です。

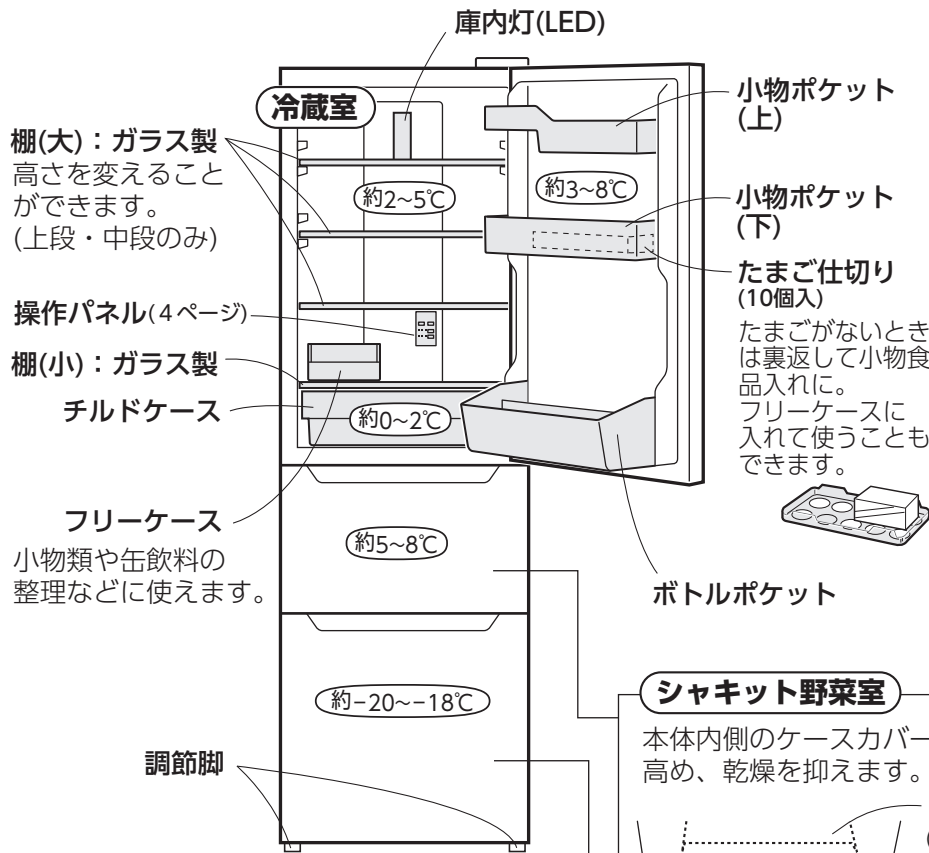

### 冷気の吹出口・吸入口のご注意

- 吹出口付近に水気の多い食品を置かない。  
凍結のおそれがあります。  
(缶ビールや炭酸飲料などは、凍ると破裂するおそれがあります)
- 吹出口や吸入口の前に食品や袋を置かない。  
冷気が循環せず、冷えが悪くなります。

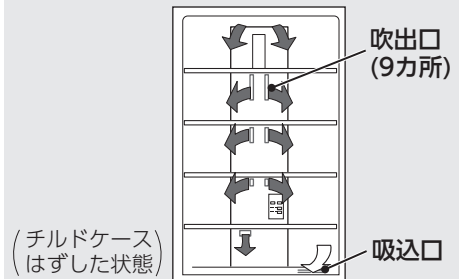

■ナノ低温脱臭触媒がにおいを吸着・分解します。  
操作・お手入れ・交換は不要です。  
直接冷気が出入りしない野菜室には、脱臭効果は及びません。

### シャキット野菜室

本体内側のケースカバー(うるおいガード)が野菜室の密閉性を高め、乾燥を抑えます。野菜のみずみずしさが長持ちします。

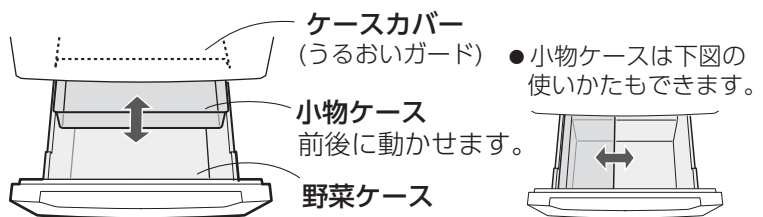

### 冷凍室

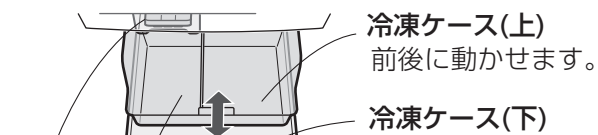

製氷皿  
貯氷コーナー

①水位線まで水を入れる

②氷ができたら、製氷皿をひねって氷を落とす。

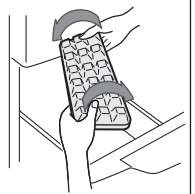
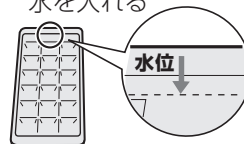

### 野菜室・冷凍室のご注意

- ドアが確実に閉まるよう、食品を収納する。すき間が残ると冷却不良や霜付きの原因。

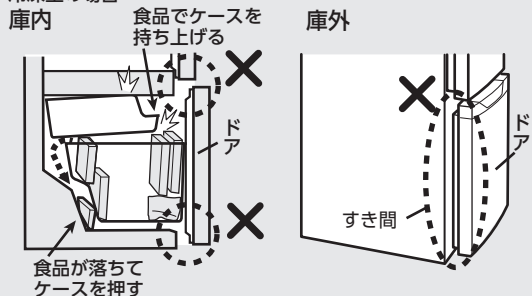

冷凍室の場合





# 安全上のご注意

人への危害、財産への損害を防ぐため、お守りいただくことを説明しています。

誤った使いかたで生じる内容を次のように区分して説明しています。



	<b>警告</b> 「死亡または重傷を負うおそれがある」内容。
	<b>注意</b> 「軽傷を負う、または財産に損害を受けるおそれがある」内容。

お守りいただく内容の種類を次の図記号で説明しています。

	してはいけないこと。
	しなければならないこと。

## 警告 火災や漏電、感電、大けがを防ぐ

### 電源や電源プラグ・コードは

-  ●コードを持ってプラグを抜かない
- 冷蔵庫でプラグを壁などに押し付けない
- コードを束ねない・傷付けない
- ぬれた手でプラグを触らない
- 傷んだプラグやコード、差し込みがゆるいコンセントは使わない
-  ●交流100V・定格15A以上のコンセントを単独で使う(延長コードの使用、タコ足配線は過熱・発火の原因)
- コードを下向きにし、プラグを根元まで確実に差し込む
- 定期的にプラグに付いたほこりを乾いた布で拭き取る
-  ●お手入れ時や長期間使用しないときは、プラグを抜く

プラグを抜く

### ご使用時は

-  ●冷蔵庫の上に物(とくに重い物や液体を入れた物)をのせない(けがの原因。また液体がこぼれると、感電・火災の原因)
- ドアにのらない、ぶら下がらない、寄りかからない
- ガラス製の棚に衝撃を加えない(割れるとけがの原因)
- 本体や庫内に水をかけない
- 引火しやすい物を入れない
- 可燃性スプレーを近くで使わない
- 庫内で電気製品を使用しない
- 冷却回路(配管)を傷付けないまた、霜取りをするために機械的な器具やその他の手段を使わない(本機は自動霜取りをします)(可燃性冷媒が漏れると発火・爆発の原因)
- 學術試料・薬品を入れない(変質のおそれあり) 温度管理の難しいものは保存できません。薬品によっては、冷却回路腐食による冷媒漏れの原因となり、発火・爆発のおそれがあります。

- 分解・修理・改造しない 部品が破損した状態のまま使用しない(けが・感電・火災の原因)
-  ●都市ガスなどが漏れたら、冷蔵庫に触れずに窓を開け換気する(引火・爆発の原因)
- 冷却回路を傷付けたときは、火気を避け、窓を開けて換気し、販売店に連絡する
- 異常や故障時は、プラグを抜き、使用を中止する  
<異常・故障例>  
電源コードやプラグが異常に熱い、電源コードに傷がある、ピリピリと電気を感じる、焦げくさいにおいがする、など。

### 廃棄時は

-  ●廃棄まで保管するときは、ドアパッキンはずす(幼児が閉じ込められるおそれあり)
- 廃棄時は販売店や市町村に引き渡す(放置すると冷媒漏れによる発火・爆発の原因)

## 注意 けがを防ぎ、家財を守る

### ご使用時は

-  ●ビン・缶を冷凍しない(中身凍結により破裂したり、周辺部品が破損すると、けがの原因)
- 冷凍室内の部品・容器(とくに金属製)・食品にぬれた手や体の一部で触れない(触れると離れなくなり凍傷・けがの原因)
- 冷蔵庫の下や背面の機械部(5ページ)に手や足を入れない(発熱部で火傷、部品に触れてけがのおそれあり)
- 異臭がしたり、変色した食品は食べない(食中毒や病気の原因)

### ドアを開閉するときは



-  ●ドアを強く開閉しない(引き出し式ドアのはずれや棚の食品の落下でけがの原因)
- 下段の引き出し式ドアに足を近づけない
- 頭をぶつけない



-  ●他の人が触れているときは、ドアを開閉しない(指をはさむなどのけがの原因)

-  ●引き出し式ドアの開閉は取っ手を持つ

### 移動・運搬時は

-  ●傷付きやすい床では、移動用車輪を使わない(床が傷つく原因) あらかじめ毛布などを敷いてください。
-  ●移動用取っ手を持って、2人以上で運ぶ(持ちかたが悪いと手がすべり、けがの原因)



# 警告

火災や漏電、感電、大けがを防ぐ

## 設置時は



- 屋外や軒下など水がかかる所に設置しない  
(絶縁が悪くなり、感電・火災の原因)



- 周囲にすき間をあける  
(冷媒が漏れると滞留し、発火・爆発の原因)
- 水平で丈夫な所に調節脚でしっかり固定する(不安定な場所は、ドアの開閉などで冷蔵庫が倒れる原因)
- 地震にそなえて転倒防止処置をする(下記)



アース線接続

- 湿気の多い所・水気のある所で使うときは、アース・漏電しゃ断器を取り付ける  
(漏電時の感電防止のため)

●水道管・ガス管 **×**  
(感電・爆発の危険あり)

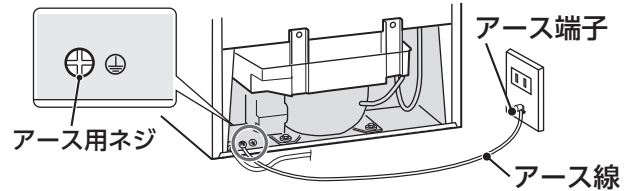

- アース線(銅線直径1.6mm)は、お買いあげの販売店などでお買い求めください。
- アース端子がないとき、漏電しゃ断器の取り付けは、お買いあげの販売店、または電気工事店にご依頼ください。

# 使いはじめ

## 1 設置場所を確認し、放熱スペースをあける

- 水平で丈夫な所
- 熱気・湿気の少ない所
- 直射日光の当たらない所  
(冷却力低下や変色の原因)
- じゅうたん・たたみ・クッションフロアなどには丈夫な板または床保護プレート(別売品 8ページ)を敷く。(熱や重みで変形・変色することがあるため)

**ご注意** 放熱による空気の流れで、周囲の壁が汚れ、変色することがあります。

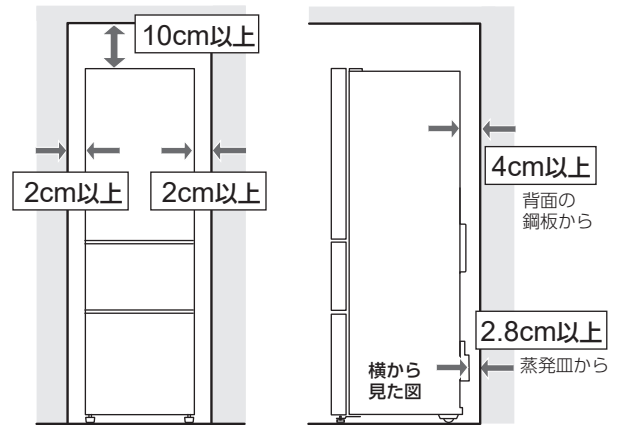

## 2 固定する

水平に調整・固定する(左右の調節脚を床に付くまで回す)

不安定な据え付けは、振動や騒音、ドアの開閉などによる冷蔵庫転倒の原因になります。がたつくときは、調節脚で調節してください。

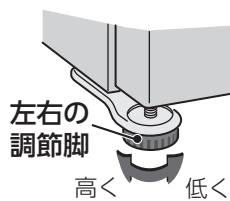

地震にそなえて丈夫な壁や柱に固定する

転倒防止用ベルト(別売品 8ページ) たるませないでください。たるむとはずれることがあります。

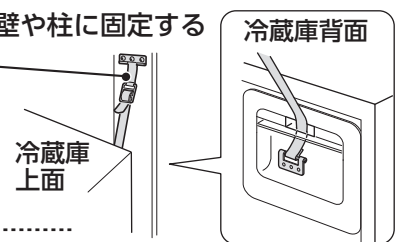

## 3 庫内を清掃する

かたくしぼったふきんで拭く。最後から拭きをし、水分を取り除く。

## 4 電源コードをフックからはずして電源プラグを差し込む

(交流100V、定格15A以上)  
設置後すぐに差し込みます。

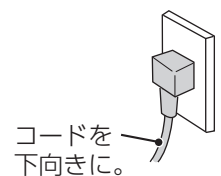
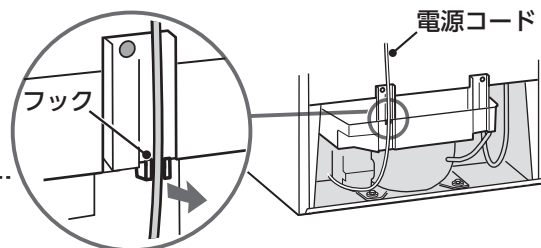

## 5 庫内が冷えたら食品を入れる

冷えるまで 通常 約4時間  
夏場 24時間以上

手前に引く

### ご注意

- 使いはじめにプラスチックからにおいがする場合があります。においがこもらないように、部屋の風通しをよくしてください。においはしだいに消えます。
- 下水管や浄化槽から発生する硫化ガスの影響で配管が腐食することがあります。温泉地域、工業地域周辺も同じです。これによる故障は保証の対象外となります。

# 操作パネル

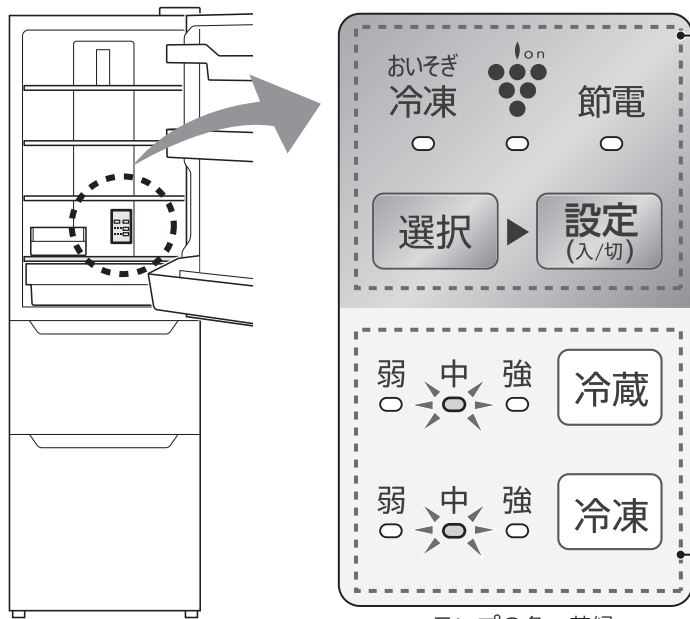

ランプの色：黄緑

3つのモードの入/切を設定します。

- ご購入時はすべて「切」。(消灯)

<b>おいそぎ冷凍モード</b>	食品のおいしさを逃さないようにすばやく冷凍します。
<b>プラズマクラスター</b>	庫内の浮遊菌を除菌 <sup>※1</sup> 。クリーンな冷気が野菜室を除く全室を循環します。
<b>節電モード</b>	通常運転に比べて、約5~7% <sup>※2</sup> 節電できます。庫内の温度を少し高めに設定します。(約1~2℃)

※2 周囲温度35℃、温度調節「中」、食品を入れずにドアを閉じ、安定したときの目安。節電効果は、使用環境(温度調節・周囲温度・ドア開閉頻度・食品の量など)により変わります。

冷蔵室・冷凍室の温度調節をします。

- ご購入時は「中」設定。(点灯)

## 各モードを「入」設定する(おいそぎ冷凍モード・プラズマクラスター・節電モード共通)

**1** ご希望のランプを点滅させる  
選択ボタンを押すごとに点滅位置が変わります。

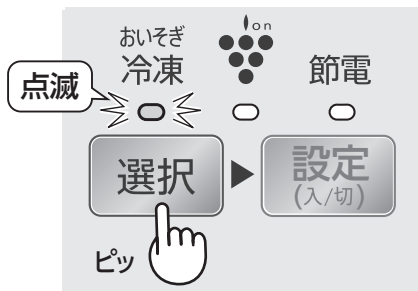

**2** 設定ボタンを押す  
(下図はおいそぎ冷凍の場合)

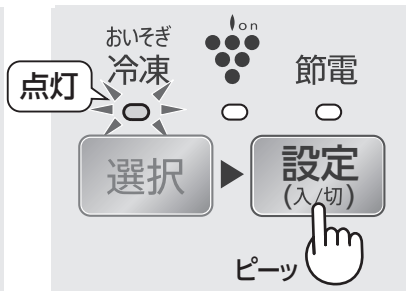

- 「切」に設定するときも同じ方法です。(ランプ消灯)

### お知らせ

- おいそぎ冷凍は、約1~4時間後、自動終了し、通常冷凍に戻ります。(ランプ消灯) 所要時間は周囲温度によって変わります。自動霜取り中に設定した場合は、4時間以上かかることがあります。(自動霜取り後に、運転を始めるため)
- プラズマクラスターユニットの交換、お手入れは不要です。
- 節電モードは、冷えがもの足りないと感じたら、解除してください。

## 温度調節

5段階調節ができます。ボタンを押すごとに、ランプの点灯位置が変わります。

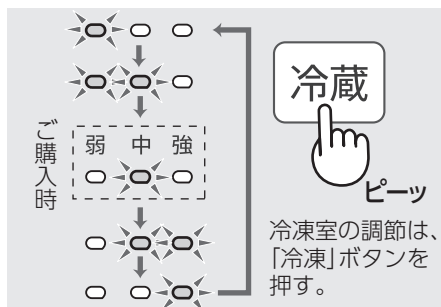

### 庫内温度の目安

周囲温度32℃・節電モード「切」で、食品を入れずにドアを閉じ、温度が安定したときの目安。チルドケース、野菜室は冷蔵室の温度調節に合わせて変わります。

点灯位置	弱	弱・中	中	中・強	強
冷蔵室	約3~4℃高め	←-----	約2~5℃	----->	約2~3℃低め
冷凍室	約3℃高め	←-----	約-20~-18℃	----->	約3℃低め

### ドア閉め忘れ防止ブザー(冷蔵室)

ドアを開けていると1分後と2分後にピピッ(各1回)、3分を過ぎるとピピピッ、ピピピッ、……(繰り返し)と鳴り、お知らせします。ブザーに合わせて庫内灯が点滅します。ドアを閉めると止まります。

- わずかなすき間では作動しないことがあります。
- 音量調節・解除はできません。

### ドアを閉めても鳴り止まないとき

- ドア閉め忘れ防止ブザーの故障です。修理を依頼してください。
- 電子音を一時的に止めるには、「冷蔵」ボタンと「冷凍」ボタンを同時に3秒以上押ししてください。(約2日たつと再び鳴り始めます)

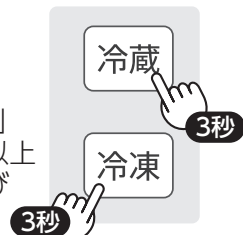

※1 ●試験依頼先:(一財)石川県予防医学協会 ●試験方法:エアースンプラー法(1000Lのボックス内で生菌数を測定。) ●試験対象:浮遊した1種類の菌 ●除菌方法:プラズマクラスターイオンの放出 ●対象場所:冷蔵室内 ●試験結果:約73分で除去率99%以上  
実使用空間での実証結果ではありません。使用環境(庫内の食品の量・置き場所など)により、プラズマクラスターイオン効果が異なることがあります。また、食中毒などの予防を保証するものではありません。

# お手入れ

汚れがひどくなる前に…

- 1 電源プラグを抜く。  
電源プラグは、いったん抜いたら6分間は差し込まない。(故障の原因)
- 2 むるま湯を使い、柔らかいふきんで拭く。  
汚れが取れにくい場合は、うすめた中性洗剤(食器用洗剤)を使う。割れることがあります。



## 使わないでください。

(ドアの表面を傷めたり、プラスチック部品の変色、変形や、傷付き、割れの原因)

- ・アルコール・シンナー・ベンジン・ナイロンたわし
- ・たわし・みがき粉・粉石けん・熱湯(60℃以上)
- ・アルカリ性、弱アルカリ性の洗剤
- ・プラスチックを傷めるおそれのあるもの

## 次のものもプラスチック部品の割れ・変色の原因になります。

- ・原液の中性洗剤  
必ずうすめて使用し拭き取る。  
(水拭き後、から拭きをする)
- ・付着した食用油・かんきつ類の果汁  
とくにMCTオイル(中鎖脂肪酸油)は、割れの原因になります。すぐに拭き取ってください。

## ご注意

- 食品を入れたまま、庫内部品をはずさない。  
(部品や食品を落とすと、けがの原因)
- 庫内部品はゆっくりはずし、落としたり強い衝撃を与えたりしない。(ひびや割れ、傷の原因)
- ふきんは、かたくしぼる。  
(水分がすき間に入り、電気部品の故障の原因)
- 棚(ガラス製)は、確実に取り付ける。  
(落下して破損すると、けがの原因)

## 年に1度

脚まわり・背面・床・壁面を掃除してください。

ほこりを長期間放置していると、壁などが変色することがあります。

# 移動・運搬するとき

- 1 食品を出し、製氷皿の水を捨てる。
- 2 電源プラグを抜き、アース線ははずす。
- 3 持ち上げて移動する。

テープなどで固定



## 移動車輪(後部のみ2輪)について

- フローリングなどの柔らかい床の上では使わない。  
床に傷が付くことがあります。
- 横方向への移動はできません。

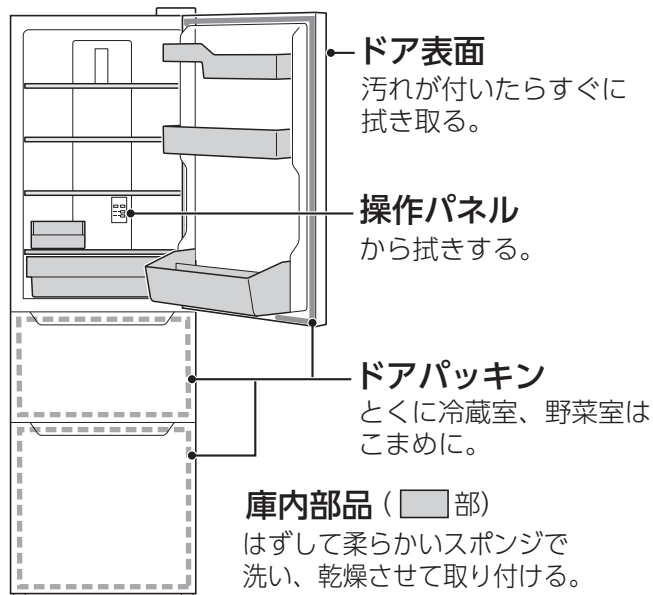

ポケット類



野菜ケース・小物ケース・冷凍ケース(上)(下)  
ドアをはずしてから取り出す。

野菜室

冷凍室

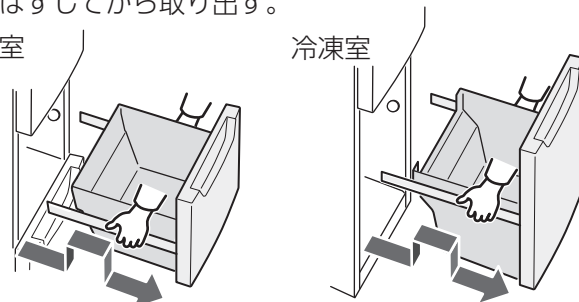

ドアを足の上に落とさないで。

## 霜取りは不要

冷却器(外からは見えない)に付いた霜は、定期的に溶かされ、蒸発皿にたまり、圧縮機などの熱で蒸発します。

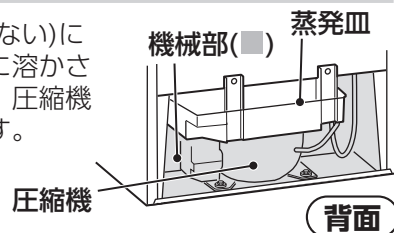

- 通路に保護シートや毛布などを敷く。  
床の傷付きを防ぎます。また、蒸発皿(上記)に水が残っていると、床を汚すことがあります。
- 横積みをしてはならない。  
機械部(圧縮機など)の故障で冷えなくなることがあります。



# 故障かな？

修理依頼やお問い合わせの前に、もう一度お調べください。

ホームページもご確認ください。  
気になる音を動画で確認できます。



	こんなとき	もしかしたら	▶▶▶	こうしてください
異常ではありません	冷蔵庫の側面が熱い 夏場に多い	庫内の熱を側面から外側へ出すことで、庫内を冷やしています。そのため、側面は約50～55℃(長く手で触れることができないくらい)になることもあります。側面は、鉄製のためかなり熱く感じますが、安全および性能上問題ありません。		
	気になる音がする	<ul style="list-style-type: none"> <li>●キーン、シャリシャリ(圧縮機の音) ▶ 設置直後や夏場はとくに音が大きくなります。</li> <li>●ヒューン、ウィーン、ブーン ▶ 早く冷やすためにファンがときどき高速回転し、大きな音がします。</li> <li>●ポコポコ、ジュッ、ゴーゴー ▶ 冷媒が流れる音。大きな音のときがあります。(ピチピチ、カチカチ、ブーブーなども)</li> <li>●パキッ・ポコッやプラスチックのきしみ音 ▶ 冷却運転により、庫内が収縮・膨張をくり返すためです。</li> <li>●ドアパッキンのギュッギュッ音 ▶ ドアパッキンが本体に擦れる音です。ドア開閉時にすることがあります。</li> </ul> <p>上記でなければ、据え付け状態を確認してください。 (壁に当たっていないか？ 床がしっかりしているか？ 周囲に物が落ちていないか？ 据え付けが悪くがたついているか？)</p>		
冷え具合	よく冷えない	<ul style="list-style-type: none"> <li>●温度調節が「弱」になっていませんか？……………▶ 「中」～「強」にしてください。(4 ページ)</li> <li>●節電モードを設定していませんか？ ……………▶ 解除して様子を見てください。(4 ページ)</li> <li>●冷蔵庫に直接エアコンや温風機 ▶ 熱源から離し直射日光の当たらない、風通しのよい場所へ据え付けの暖気が当たっていませんか？ ▶ けてください。[とくに暑いときは冷却力が低下することがあります]</li> <li>●周囲のすき間を詰めていませんか？ ……………▶ 放熱用のすき間をあけてください。(3 ページ)</li> <li>●熱い食品を入れていませんか？ ……………▶ 冷ましてから入れてください。</li> <li>●食品を詰めすぎたり、冷気の吹出口や吸込口 ……▶ 吹出口、吸込口(1 ページ)の位置をふさがらないでください。</li> <li>●ドアをひんぱんに開けたり長時間開けたままにいませんか？ ……▶ ドアの開閉を減らし、食品の袋などがはさまって、半ドアになっていませんか？ ▶ きちんと閉めてください。</li> <li>●冷凍室の奥に食品が落ちていませんか？ ……………▶ ケースをはずし食品を除いてください。(5 ページ)</li> </ul> <p>以上の確認をしても冷えないときは、いったん電源プラグを抜き、6分後に差し込んで様子を見てください。</p>		
	冷蔵室の食品が凍る	<ul style="list-style-type: none"> <li>●水気の多い食品を吹出口近くに置いていませんか？▶ 吹出口近くから移動してください。(1 ページ)</li> <li>●冷蔵室温度調節が「強」寄りではありませんか？ …▶ 「弱」寄りにしてください。(4 ページ)</li> <li>●室温が低い(5℃以下)と、冷蔵室が「弱」でも凍ることがあります。</li> </ul>		
	冷蔵室内や冷凍室ドア開口部周辺	<ul style="list-style-type: none"> <li>●水気の多い食品やあたたかい食品をラップしない ▶ ラップしてください。で入れてませんか？</li> <li>●ドアはきちんと閉まっていますか？ ……………▶ 食品がドアにはさまらないよう収納ください。ドアと本体の間にすき間ができていませんか？</li> <li>●冷凍室の奥に食品が落ちていませんか。 ……………▶ ケースをはずし食品を除いてください。(5 ページ)</li> <li>●梅雨や夏場など高温多湿のときにドア開閉が多くなると付きやすくなります。</li> </ul>		
露や霜	冷凍室内・野菜室内・冷凍室ドア表面・冷凍室ドアのローラー	露や霜が付きやすい場所です。次のときにとくに付きやすくなります。 <ul style="list-style-type: none"> <li>●ラップなしで水気の多い食品を入れたとき。</li> <li>●多量の葉野菜を入れたとき。</li> <li>●雨の日や夏場など高温多湿のとき。</li> </ul>		<p>冷凍室ドアのローラー</p> <div style="border: 1px solid black; padding: 5px;"> <p>露は乾いた布で、霜は湿った布で拭き取る</p> </div>
	氷が丸い	●長期間貯氷すると、氷が自然に丸くなることがあります。		
その他	ドアを閉めると他のドアが開く	●閉めたときの風圧、食品の量、床の状態などにより一瞬開くことがあります。		
	床がぬれてる	●冷蔵庫を傾けたり、移動させたり……………▶ 移動時は保護シートや毛布などを敷いてください。背面の蒸発皿から水がこぼれることがあります。		
	庫内のおいが気になる	<ul style="list-style-type: none"> <li>●においの強い食品をラップせずに入れていませんか？ ……………▶ ラップしてください。</li> <li>●プラスマクラスターのはたらきで発生するオゾンのおいがすることがあります。オゾンの濃度はごくわずかで、人体に影響のない程度の量です。またすぐに分解し、充満することはありません。</li> <li>●ナノ低湿脱臭触媒は、すべてのにおいを取り除くことはできません。庫内に付いたにおいは、かたくしぼったふきんで、拭いてください。</li> </ul>		

異常ではありません

- プラスチック部品の傷のようなスジ  
樹脂材料の合流箇所や金型の接合部によるもの。強度に問題なく、割れることはありません。 スジ
- ドア内側の小さな穴(数カ所)  
断熱材の充填時に穴 断熱材の充填時に穴 内部の空気を逃すためのもの。 ドア
- 本体側面の波打ちやゆがみ  
内部に埋め込まれた放熱パイプや断熱材の影響によるもの。(照明の当たり方などにより見ることがあります)

# こんなときは

こんなとき ▶▶▶

こうしてください

停電のとき

- 食品の追加保存、ドアの開閉を控える。
- 操作パネルは、停電前の設定を保持します。(おいそぎ冷凍は、再度設定してください)

長期間使わないとき

- ①電源プラグを抜く。
- ②庫内を清掃し、2~3日ドアを開け乾燥させる。(においやカビ・サビを抑えるため)

## 保証とアフターサービス

修理を依頼されるときは

### 出張修理

- 1 「故障かな?」(6 ページ)を調べてください。
- 2 それでも異常があるときは使用をやめて、必ず電源プラグを抜いてください。
- 3 お買いあげの販売店にご連絡ください。

- 保証期間中は、保証書をご提示ください。保証書の規定に従い修理いたします。
- 保証期間が過ぎている場合は、ご希望により有料で修理いたします。
- 修理料金は、下記内容で構成されます。

技術料	故障した製品を正常に修復するための料金。
部品代	修理に使用する部品代金。
出張料	製品のある場所へ技術者を派遣する場合の料金。

### 保証書 (裏表紙)

- 保証期間：お買いあげ日から本体は1年間、密閉機械部分(保証書に記載)は5年間です。保証期間中でも有料になることがありますので、保証書をよくお読みください。
- 本品は家庭用冷凍冷蔵庫です。特殊用途に使用した場合や食品以外のものを入れた場合、製品の故障および入れた物品の補償はいたしかねます。

### 補修用性能部品の保有期間

- 当社は冷凍冷蔵庫の補修用性能部品(製品の機能を維持するために必要な部品)を製品の製造打切後、9年保有しています。

### 廃棄時のご注意

家電リサイクル法では、お客様がご使用済みの電気冷蔵庫を廃棄される場合は、収集・運搬料金と再商品化等料金をお支払いいただき、対象品を販売店や市町村へ適正に引き渡すことが求められています。

お客様ご相談窓口のご案内

修理・使いかた・お手入れ・買い替えなどのご相談・ご依頼、および万一、製品による事故が発生した場合は、お買いあげの販売店、または下記窓口にお問い合わせください。



### 【会員サービス】COCORO MEMBERS 入会

ご愛用製品を「MY家電登録」いただくと、別売品などのサポート情報が手軽にご利用いただけます。

<https://jp.sharp/support/sp/cocoro/cocoro.html>



### Webサービス【シャープオンラインサポート】

ご質問やお困りごとは

シャープ お問い合わせ

<https://jp.sharp/support/>



修理のご依頼、進捗のご確認は

シャープ 修理相談

<https://jp.sharp/support/repair.html>



### 使いかた・お手入れなどのご相談窓口 おかけ間違いのないようご注意ください。

#### 受付時間

(年末年始を除く)

●月曜～土曜：9:00～18:00 ●日曜・祝日：9:00～17:00

固定電話からは、フリーダイヤル

**0120 - 078 - 178**

携帯電話からは、ナビダイヤル

**0570 - 550 - 449**

■フリーダイヤル・ナビダイヤルがご利用いただけない場合は…

電話	FAX
<b>050 - 3852 - 5405</b>	<b>06 - 6792 - 5993</b>
〒581-8585 大阪府八尾市北亀井町3丁目1番72号	



### 修理に関するご相談窓口 おかけ間違いのないようご注意ください。

#### 受付時間

(年末年始を除く)

●月曜～土曜：9:00～20:00 ●日曜・祝日：9:00～17:00

固定電話からは、フリーダイヤル

**0120 - 02 - 4649**

携帯電話からは、ナビダイヤル

**0570 - 550 - 447**

■フリーダイヤル・ナビダイヤルがご利用いただけない場合は…

電話	FAX
<b>050 - 3852 - 5520</b>	<b>06 - 6792 - 3221</b>
〒581-8585 大阪府八尾市北亀井町3丁目1番72号	

- 所在地・電話番号・受付時間などについては、変更になることがあります。

#### ■ご相談窓口におけるお客様の個人情報のお取り扱いについて

シャープ株式会社および関係会社は、お客様の個人情報をご相談対応や修理対応などに利用させていただいております。個人情報は適切に管理し、修理業務等を委託する場合や正当な理由がある場合を除き、第三者に開示・提供いたしません。個人情報の取扱いの詳細については、<https://jp.sharp/privacy/index-j.html> をご参照ください。

### 愛情点検



長期ご使用の場合は冷蔵庫の点検を!  
こんな症状はありませんか?

- 電源コードやプラグが異常に熱くなる。
- 電源コードに深いキズや変形がある。
- さわるとピリピリ電気を感じる。
- コゲ臭いにおいがしたり、運転中に異常な音や振動がする。
- その他の異常や故障がある。

### ご使用中止

故障や事故防止のため、電源プラグをコンセントから抜き、必ず販売店に点検をご依頼ください。  
なお点検・修理に要する費用は販売店にご相談ください。

## 冷凍冷蔵庫 保証書

形名	SJ-PT32P		製造番号	
お客様	ふりがな お名前	様 ☎		
	ご住所 〒			
取扱販売店名・住所・電話番号				
保証期間	お買いあげ日 年 月 日より		本体は1年間 ただし、密閉機械部分は5年間	

本書は、記載内容の範囲で無料修理させていただくことをお約束するものです。

保証期間中に故障が発生した場合は、お買いあげの販売店に修理をご依頼のうえ、本書をご提示ください。お買いあげの年月日、販売店名など記入漏れがありますと無効です。記入のない場合は、お買いあげの販売店にお申し出ください。ご転居、ご贈答品などでお買いあげの販売店に修理をご依頼できない場合は、7ページに記載しております「お客様ご相談窓口のご案内」をご覧ください。お客様ご相談窓口にお問い合わせください。

本書は、再発行いたしません。大切に保管してください。

## 〈無料修理規定〉

- 取扱説明書やラベルなどの注意書にしたがった正常な使用状態で、保証期間内に故障した場合には、本書に従い無料修理いたします。  
ただし、離島およびこれに準ずる遠隔地への出張修理は、出張に要する実費をいただきます。
- 保証期間内でも、次の場合には有料修理となります。  
(イ) 本書のご提示がない場合。  
(ロ) 本書にお買いあげ年月日・お客様名・販売店名の記入がない場合、または字句を書き換えられた場合。  
(ハ) 使用上の誤り、または不当な修理や改造など、取扱説明書やラベルなどの注意書にて弊社が禁止している事項に抵触したことで発生した故障・損傷。  
(ニ) お買いあげ後の、引っ越し等による設置場所の移設、輸送、落下などによる故障・損傷。  
(ホ) 火災・公害・異常電圧・定格外の使用電源(電圧、周波数)、および地震・落雷・突風・風水害・塩害・ガス害(硫化ガスなど)・その他天災地変など、外部に原因がある故障・損傷。  
(ヘ) 車輛・船舶等に搭載された場合に生じる故障・損傷。  
(ト) お客様のご使用環境や維持・管理方法に起因して生じた故障および損傷。(例：ホコリ、錆、カビ、小動物の侵入・糞尿)

- 環境への配慮や修理料金低減のため、修理に際して再生部品・代替部品を使用する場合があります。
- 製品の状態やその他の事項により、修理に代えて製品交換で対応する場合がありますのでご了承ください。
- 本書に基づき無料修理(製品交換を含む対応)を行った製品の保証期間は、最初のご購入時の保証期間が適用されます。
- お買いあげの製品が故障により使用できなかったことによる損害(食品など)については補償いたしません。
- 本書は日本国内においてのみ有効です。

- ★ 5年間保証の密閉機械部分とは、次のものをいいます。
  - ・ 放熱器(凝縮器)・圧縮機・毛細管・冷却器・配管。
  - ・ 冷気循環用または放熱器冷却用のモーターとファン。
- ★ 本書はおお客様の法律上の権利を制限するものではありません。
- ★ 保証期間経過後の修理または補修用性能部品の保有期間につきまして、くわしくは7ページをご覧ください。

## 修理メモ

お問合せ先： 固定電話から ☎ 0120-078-178 携帯電話から ☎ 0570-550-449  
フリーダイヤル、ナビダイヤルが使用できない場合 050-3852-5405

シャープ株式会社 〒590-8522 大阪府堺市堺区匠町1番地

## 仕様

電源	定格電圧	100V
	定格周波数	50/60Hz共用
電動機の定格消費電力		70/70W
電熱装置の定格消費電力		120W
消費電力量		冷蔵室ドア内側の品質表示銘板に表示
外形寸法(幅×奥行×高さ)		544×647×1770mm
質量(重量)		63kg
定格内容積 ※1	全内容積	317L
	冷蔵室	183L<153L>
	うちチルドルーム	<13L>
	野菜室	61L<37L>
冷凍室(フォスター)		73L<50L>

※1

- ・ 定格内容積はJIS C 9801-3:2015に基づき、庫内の温度制御に必要なでない部品(棚やケースなど)をはずした状態で算出しています。
- ・ ( )は消費電力量測定における各室の区分を示します。  
区分はJIS C 9801-1:2015および9801-3:2015に定められています。
- ・ < >は食品収納スペース(貯蔵室ごとの実際に食品を収納することができる空間の容積)の目安です。  
JIS C 9801-3:2015に基づき、庫内部品を表紙の図のとおり取り付けた状態で算出しています。

## ■冷凍室の性能

日本産業規格(JIS C9607:2015)の規定による。

性能を表す記号	*** (フォスター)
冷凍室内の負荷(食品)温度	-18℃以下
市販冷凍食品の保存期間の目安	約3ヵ月

## ■別売品(お求めはお買いあげの販売店へ)

型番・希望小売価格は変わることがあります。

	床保護プレート 「しーとこ」(4枚セット)	転倒防止用ベルト (2本セット)
型番	ST0001	201 939 9339
希望小売価格	2,673円(税込)	2,805円(税込)

(2024年12月現在)

- 当商品は、日本国内向けであり、日本語以外の取扱説明書はありません。  
This model is designed exclusively for Japan. The manual is in Japanese only.
- 再資源化のため、おもなプラスチック部品には材料名を表示しています。

シャープ株式会社

本社 〒590-8522 大阪府堺市堺区匠町1番地

