

お買いあげいただき、まことにありがとうございました。
この取扱説明書をよくお読みのうえ、正しくお使いください。
ご使用前に、「安全上のご注意」を必ずお読みください。
お読みになった後は、いつでも見ることのできる所に必ず
保管してください。

 「製品登録」をお願いします

- 家電製品を WEB でまとめて管理できる!
- 登録製品に関する消耗品などサポート情報へ簡単アクセス!
- 当社製品などが当たる抽選応募用「わくわくポイント」を進呈!
- 自動回答に加え会員限定でオペレーターとチャット相談可能! <https://cocoromembers.jp.sharp/m/>



各部のなまえ

- 温度は、周囲温度32℃、温度調節「中」で、食品を入れずにドアを閉じ、温度が安定したときの目安。
- 食品収納スペースの目安(8ページ)は庫内部品を図のように配置して算出しています。

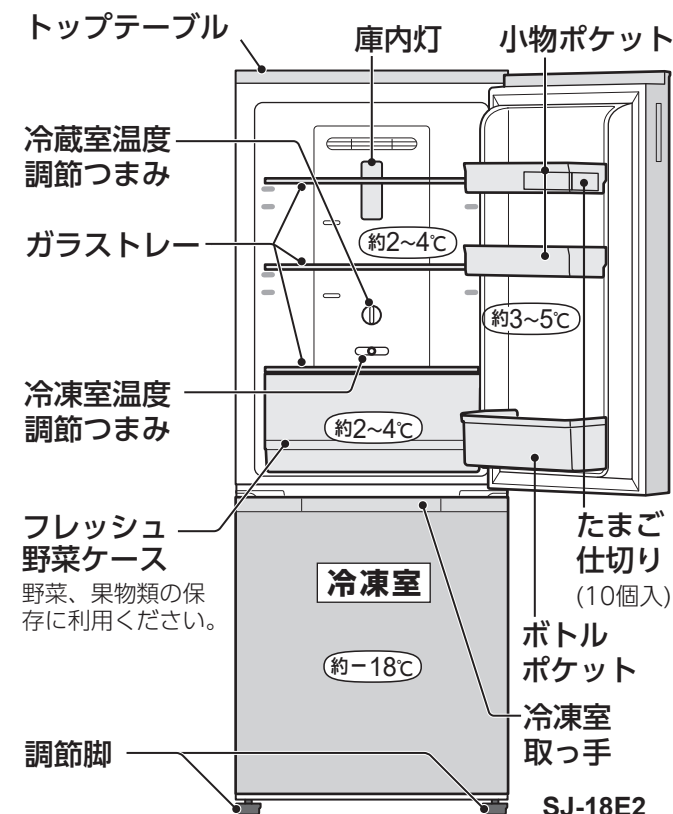
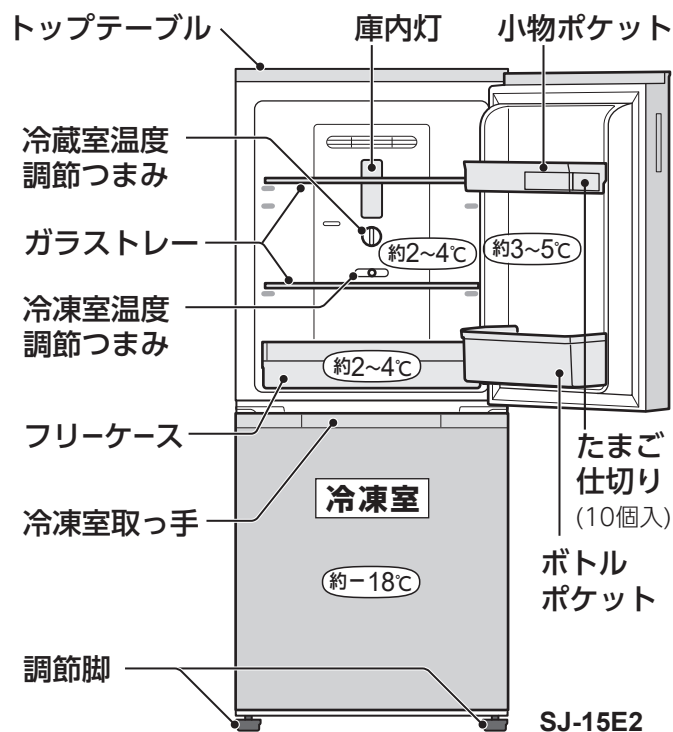

トップテーブル

オーブンレンジや電子レンジなどが置けます。(3ページ)

- 耐熱温度100℃
 - 耐荷重30kg
- 段差より手前に物を置かないでください。

段差

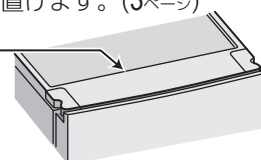

ガラストレー



突起を奥下側にする。向きが違くとトレーが落ちることがあります。

ナノ低温脱臭触媒

冷気の通路に設置しています。操作、お手入れの必要はありません。

冷凍室



貯水ケース
氷はここで保存。貯氷しないときは、小物食品入れに。

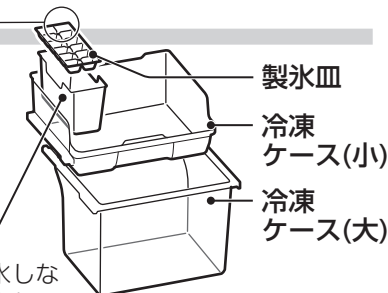

霜取りは不要です

冷却器(外からは見えない)に付いた霜は、定期的には溶かされ蒸発皿にたまり、圧縮機などの熱で蒸発します。

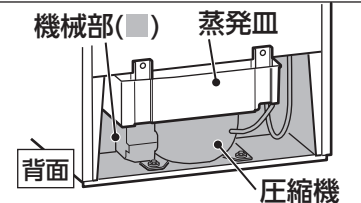

ご注意

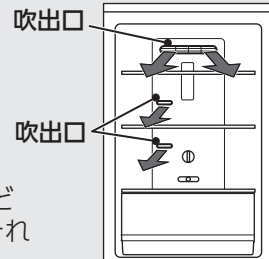

- 冷気の吹出口付近に水気の多い食品や野菜を置かない。凍結のおそれあり。(缶ビールや炭酸飲料などは、凍ると破裂するおそれがあります。)
- 冷凍室に缶ビール・炭酸飲料は入れない。破裂するおそれあり。
- 製氷皿に水を入れた状態で冷凍ケース(小)を強く出し入れしない。水がこぼれるおそれあり。





安全上のご注意

人への危害、財産への損害を防ぐため、お守りいただくことを説明しています。

誤った使いかたで生じる内容を次のように区分して説明しています。

	警告 「死亡または重傷を負うおそれがある」内容。
	注意 「軽傷を負う、または財産に損害を受けるおそれがある」内容。

お守りいただく内容の種類を次の図記号で説明しています。

	してはいけないこと。
	しなければならないこと。



警告

火災や漏電、感電、大けがを防ぐ

電源や電源プラグ・コードは



- コードを持ってプラグを抜かない
- 冷蔵庫でプラグを壁などに押し付けない
- コードを束ねない・傷付けない
- ぬれた手でプラグを触らない
- 傷んだプラグやコード、差し込みがゆるいコンセントは使わない



- 交流100V・定格15A以上のコンセントを単独で使う(延長コードの使用、タコ足配線は過熱・発火の原因)
- コードを下向きにし、プラグを根元まで確実に差し込む
- 定期的にプラグに付いたほこりを乾いた布で拭き取る



- お手入れ時や長期間使用しないときは、プラグを抜く

プラグを抜く

ご使用時は



- 液体を入れた容器はのせない
- トップテーブルに不安定なものを置いたり、トップテーブルの段差より手前に重量をかけない(1ページ)
- ガラス製の棚に衝撃を加えない(割れると、けがの原因)
- ドアにのらない、ぶら下がらない、寄りかからない
- 本体や庫内に水をかけない
- 引火しやすい物を入れない
- 庫内では電気製品を使用しない
- 冷却回路(配管)を傷付けない(可燃性冷媒が漏れると発火・爆発の原因)
- 学術試料・薬品を入れない(変質のおそれあり) 温度管理の難しいものは保存できません。薬品によっては、冷却回路腐食による冷媒漏れの原因となり、発火・爆発のおそれがあります。
- 分解・修理・改造しない 部品が破損した状態のまま使用しない(けが・感電・火災の原因)



- 可燃性スプレーを近くで使わない
- 都市ガスなどが漏れたら、冷蔵庫に触れずに窓を開け換気する(引火・爆発の原因)
- 冷却回路を傷付けたときは、火気を避け、窓を開けて換気し、販売店に連絡する
- 異常や故障時は、プラグを抜き、使用を中止する
<異常・故障例>
 電源コードやプラグが異常に熱い、電源コードに傷がある、ピリピリと電気を感じる、焦げくさいにおいがする、など。

廃棄時は



- 廃棄まで保管するときは、ドアパッキンはずす(幼児が閉じ込められるおそれあり)
- 廃棄時は販売店や市町村に引き渡す(放置すると冷媒漏れによる発火・爆発の原因)



注意

けがを防ぎ、家財を守る

ご使用時は



- ビン・缶を冷凍しない(中身凍結により破裂したり、周辺部品が破損すると、けがの原因)
 冷蔵室の冷気吹出口付近でも凍ることがあります。
- 冷凍室内の部品・容器(とくに金属製)・食品にぬれた手や体の一部で触れない(触れると離れなくなり凍傷・けがの原因)
- 冷蔵庫の下や背面の機械部(1ページ)に手や足を入れない(発熱部で火傷、部品に触れてけがのおそれあり)

- 異臭がしたり、変色した食品は食べない(食中毒や病気の原因)

ドアを開閉するときは

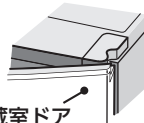

- 下図の  部に手をはさまない(そのままドアを閉めると、けがの原因) 冷蔵室ドア
- ドアを強く開閉しない(引き出し式ドアのはずれや棚の食品の落下でけがの原因)
- 冷凍室ドアに足を近づけない
- 冷凍室ドアの開閉は、取っ手(1ページ)を持つ

移動・運搬時は



- 傷付きやすい床での移動にはあらかじめ毛布などを敷く
- 移動時は重いので、しっかり持つ(持ちかたが悪いと手がすべり、けがの原因)

冷蔵室ドアを付け換えるときは(4ページ)



- 部品は確実に取り付ける(ドアがはずれると、けがの原因)
- ドアをしっかり持って作業する(ドアを落とすと、けがの原因)



警告

火災や漏電、感電、大けがを防ぐ

設置時は



- 屋外や軒下など水がかかる所に設置しない
(絶縁が悪くなり、感電・火災の原因)



- 周囲にすき間をあける
(冷媒が漏れると滞留し、発火・爆発の原因)
- 水平で丈夫な所に調節脚でしっかり固定する(不安定な場所は、ドアの開閉などで冷蔵庫が倒れる原因)
- 地震にそなえて転倒防止処置をする



アース線接続

- 湿気の多い所・水気のある所で使うときは、アース・漏電しゃ断器を取り付ける
(漏電時の感電防止のため)

●水道管・ガス管 
(感電・爆発の危険あり)

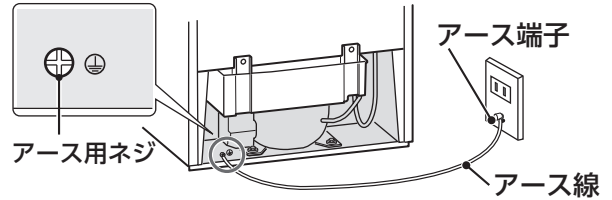

- アース線(銅線直径1.6mm)は、お買いあげの販売店などでお買い求めください。
- アース端子がないとき、漏電しゃ断器の取り付けは、お買いあげの販売店、または電気工事店にご依頼ください。

準備と使いかた

1 設置場所を確認し、放熱スペースをあける

- 設置場所
 - 水平で丈夫な所
 - 熱気・湿気の少ない所
 - 直射日光の当たらない所(冷却力低下や変色の原因)
 - じゅうたん・たたみなどには丈夫な板を敷く。
(熱や重みによる変形・変色の防止)
 - クッションフロアなど冷蔵庫の脚が沈みやすい床材には、床保護プレートをご利用ください。(別売品:8ページ)



1 放熱スペース

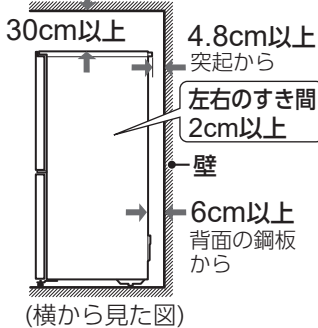

- 放熱による空気の流れで、周囲の壁が汚れ、変色することがあります。

図は必要最小設置寸法です。
(消費電力量測定時の寸法とは異なります)

2 固定する

- 地震にそなえて丈夫な壁や柱に固定する

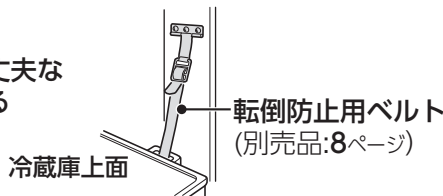

- 水平に調整・固定する
(左右の調節脚を床に着くまで回す)
不安定な据え付けは、振動や騒音、ドアの開閉などによる冷蔵庫転倒の原因になります。がたつくときは、調節脚で調節してください。

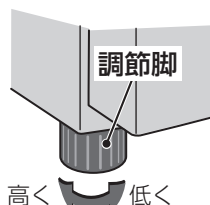

3 庫内を清掃する

- かたく絞ったふきんで拭く。
最後から拭きをし、水分を取り除く。

4 電源プラグを差し込む

- (交流100V、定格15A以上)
設置後すぐに差し込んで大丈夫です。

- 冷えるまでの時間
通常：2～3時間
夏場：約10時間以上

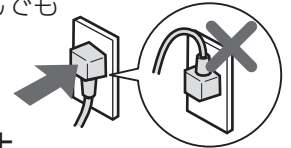

5 庫内が冷えたら食品を入れる

電子レンジをのせて使うとき

電子レンジの設置条件や使用上のご注意、安全上のご注意を取扱説明書でご確認の上、ご使用ください。

- 電子レンジは、脚間寸法(外側)が、幅410mm、奥行き340mm以内、重量30kg以下とし、トップテーブルの中央にのせる。
- ウォーターオープンをのせる場合、ウォーターオープンに使用する水をこぼさないように注意する。
- オーブントースターなど表面が100℃を超えるものはのせない。

お知らせ

- 使いはじめにプラスチックからにおいがする場合があります。念のため、においがこもらないように、部屋の風通しをよくしてください。においはしだいに消えます。

冷蔵庫ドアの付け換え

開ける方向を変えることができます。

マイナスドライバーをご用意ください



動画でも確認できます

<https://jp.sharp/support/refrigerator/visualguide.html>

ご注意

- ドアを落下させないように作業する。
(落下すると、けがの原因)
- はずした部品は、幼児が飲み込まないように注意する。
- 軸やドアのグリス(油分)は、拭き取らない。

右開きから左開きに変えるとき

- ① 電源プラグを抜く
- ② ドアのポケットをすべてはずす
- ③ 冷蔵庫ドアを閉める

2 左右の「カバー」をはずす

凸部を押しながら外側に押す。

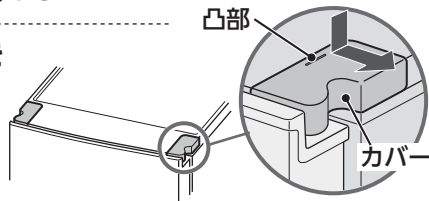

3 「軸(上)」を抜く

マイナスドライバーを使用

ご注意

ドアを開けて作業すると、ドアを落とすことがあります。

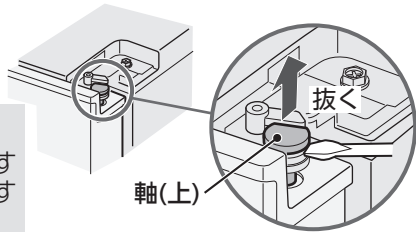

4 両手で「冷蔵庫ドア」をはずし、床に置く

- ドアの上部を少し手前に引き、持ち上げる。
- 倒れないように、ドアや床を傷付けないように置く。



5 「穴カバー」を付け換える

凹みを押ししてはずす。

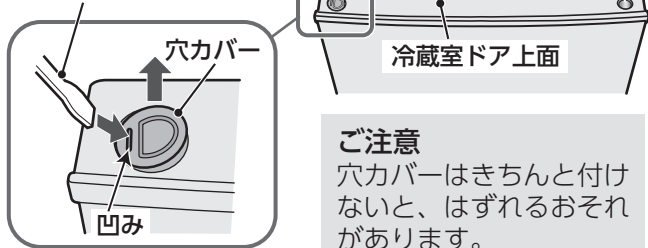

ご注意

穴カバーはきちんと付けしないと、はずれるおそれがあります。

6 ① 右の「軸受け」から「軸(下)」をはずす

- 軸(下)は、はずしたドアの下側に付いていることがあります。

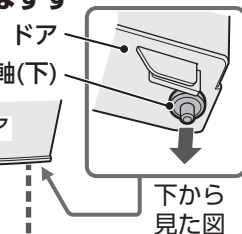

② 左の「軸受け」にはめる

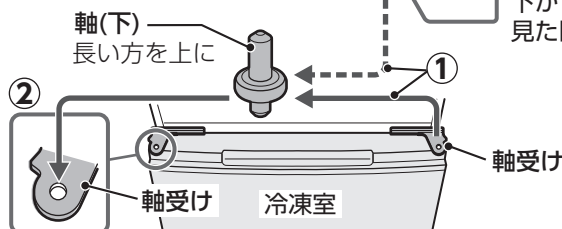

7 「冷蔵庫ドア」の左下側の穴を「軸(下)」にはめる



ご注意

- 冷蔵庫ドアを落とさないようにしっかり持つ。
- 冷蔵庫ドアと軸(下)の間に指をはさまない。

8 ① 「冷蔵庫ドア」を閉め、「穴」を合わせる

② 「軸(上)」をはめる

- 冷蔵庫ドアが斜めになっていると軸(上)が、はまりません。

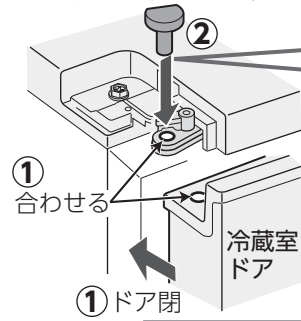

注意

軸の平らな面はヒンジ部品に添わせる。軸の取付が不十分だとドアが落下し、けがの原因。

上から見た図

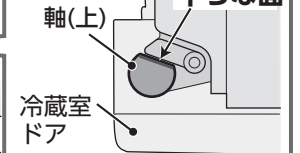

横から見た図



上から見た図

ドアを開けたときに軸(上)がBの下になることを確認する。

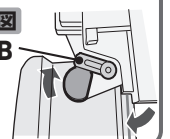

9 左右の「カバー」を付ける

- カバーを矢印方向に押し込み、ツメとガイドをはめ込む。

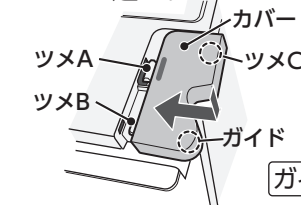

横から見た図

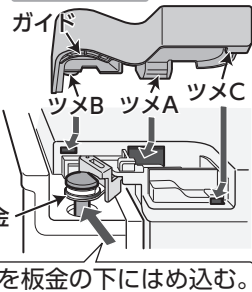

ガイドを板金の下にはめ込む。

ご注意

カバーが浮いていると、ドアが落下することがあります。

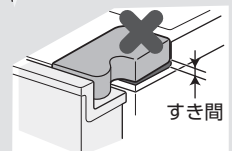

8 からもう一度やり直してください。

10 「冷蔵庫ドア」が、なめらかに開閉することを確認する

11 ドアにポケットを付け、電源プラグを差し込む

- 左開きから右開きに変えるときも、手順は同じです。
- ドアの付け換えサービスは、お買いあげの販売店またはお客様相談窓口(7ページ)でも承っております。(有料：事前に、ご確認ください)

温度調節

冷蔵庫温度調節つまみ

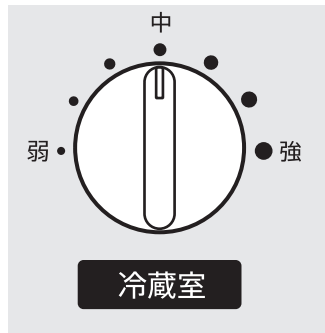

冷え具合を変えたいときに調節する。

弱	「中」より約2~3℃高め
中	通常
強	「中」より約2~3℃低め

●冷凍室の温度も上記調節に合わせて変動します。

調節するときは、つまみをいずれかの●印に合わせる。

冷凍室温度調節つまみ

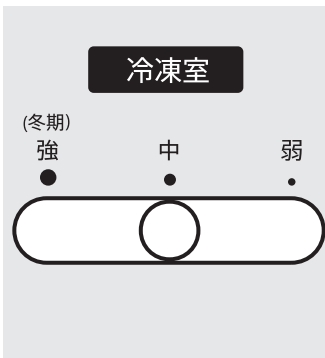

冷蔵庫と冷凍室の冷気の割合を調節する。

弱	冷凍食品が少ないとき (冷凍室に送る冷気を減らします)
中	通常
強 (冬期)	冷凍室の冷えが弱いとき (冷凍室に送る冷気を増やします) 冬場 (室温10℃以下のとき)

ご注意

室温が10℃以上のときは、冷凍室温度調節を「強」にすると冷蔵庫が冷えにくくなります。「強」以外に戻してください。

冬場に冷凍室温度調節を「強」にする理由

この冷蔵庫は、冷蔵庫の温度変化に合わせて、冷却運転を入/切します。冷蔵庫温度があまり上昇しない冬場は、冷却運転が減るため、冷凍室の温度が上昇する傾向にあります。「強」にすると、冷蔵庫に送る冷気をおさえ、冷凍室に送る冷気をより増やして、これを補正します。

こんなときは

移動/運搬するとき

- 移動の前に食品を出す。電源プラグを抜きアースをはずす。製氷皿の氷や水を捨てる。
- 通路に保護シートや毛布などを敷く。床の傷付きを防ぎます。また蒸発皿(1ページ)に水が残っていると、床を汚すことがあります。
- 横積みをしな。機械部(圧縮機など)が故障して冷えなくなることがあります。

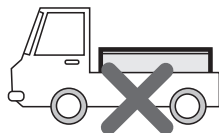

停電のとき

- 食品の追加保存、ドアの開閉を控える。

長期間使わないとき

- 1 電源プラグを抜く。
- 2 庫内を清掃し、2~3日ドアを開け乾燥させる。(においやカビ・サビを抑えるため)

お手入れ

- 1 電源プラグを抜く。
電源プラグは、いったん抜いたら6分間は差し込まない。(故障の原因)
- 2 めるま湯か、うすめた中性洗剤(食器用洗剤)を準備する。
- 3 中性洗剤を使ったら必ず水拭きをし、洗剤を拭き取る。さらにから拭きする。(中性洗剤を原液で使ったり、拭き取りが不十分だとプラスチック部分が割れることがあります。)



次のものは使わないでください。

(ドアの表面を傷めたり、プラスチック部分の変色、変形や、傷付き、割れの原因)



- アルコール・シンナー・ベンジン・たわし・みがき粉
- ナイロンたわし・粉石けん・熱湯(60℃以上)
- アルカリ性、弱アルカリ性の洗剤
- 樹脂を傷めるおそれのあるもの

汚れやすいところ

●ドアパッキン

汚れると早く傷み(はずれ・破れ)、ドアの開閉に支障が出ます。こまめにお手入れを。(強く拭くと傷みの原因)

月に1度

●本体

柔らかい布で拭く。

●付属品

はずして柔らかいスポンジで洗い、乾燥させて取り付ける。

年に1度

●脚まわり・背面・床・壁面

ほこりを長期間放置していると、壁などが変色することがあります。

冷凍ケース(大)のはずしかた・取り付けかた

- ドアを引き出し、冷凍ケース(小)をはずす。

- ① ドアをいっぱいまで引き出す。少し持ち上げてさらに引き出し床に付ける。

- ② 取り出す。

取り付けは、はずしかたの逆の手順で。

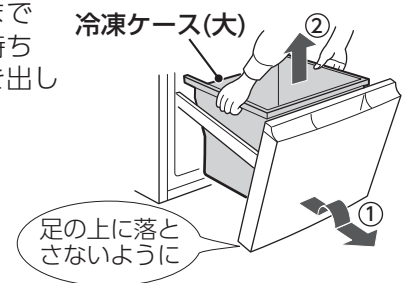

ご注意

- 庫内部品は、ゆっくりはずし、落としたり強い衝撃を与えたりしない。(プラスチックやガラスの、ひびや割れ、傷の原因)
- ガラストレイは、確実に取り付ける。(落下して、破損するとけがの原因) 取り付け方向(1ページ)
- 食用油やかんきつ類の果汁が付いたら拭き取る。(プラスチックの割れ、変色の原因)
- ふきんは、かたくしぼる。(水分がすき間に入り、電気部品の故障の原因)

故障かな？

修理依頼やお問い合わせの前に、もう一度お調べください。

ホームページもご確認ください。

気になる音を動画で確認できます。

<https://jp.sharp/support/refrigerator/>



	こんなとき	もしかしたら	▶▶▶	こうしてください
異常ではありません	冷蔵庫側面が熱い <small>夏場に多い</small>	庫内の熱を側面から外側へ出すことで、庫内を冷やしています。側面は約50～55℃になることもあります。側面は、表面が鉄製のため、かなり熱く感じますが、安全および性能上問題はありません。		
	気になる音がする	<ul style="list-style-type: none"> ●キーン、シャリシャリ(圧縮機の音) ▶ 設置直後や夏場はとくに音が大きくなります。 ●ヒューン、ウィーン、ブーン ▶ 早く冷やすためにファンがときどき高速回転し、大きな音がします。 ●ポコポコ、ジュッ ▶ 冷媒が流れる音。大きな音のときがあります。(ピチピチ、カチカチ、ブーブーなども) ●パキッ・ポコッ ▶ 冷却運転により、庫内が収縮・膨張をくり返すためです。 上記でなければ、 据え付け状態を確認してください。 (壁に当たっていないか？ 床がしっかりしているか？ 周囲に物が落ちていないか？ 据え付けが悪くがたついているか？)		フロリングに音が響く場合は、床保護シートのご利用をおすすめします。(別売品 8 ページ)
冷え具合	全室がよく冷えない	<ul style="list-style-type: none"> ● 冷蔵庫に直接エアコンや温風機 ▶ 熱源から離し直射日光の当たらない、風通しのよい場所へ据え付の暖気が当たっていませんか？ ▶ けてください。[とくに暑いときは冷却力が低下することがあります] ● 周囲のすき間を詰めていませんか？ …… ▶ 放熱用のすき間をあけてください。(3 ページ) ● 熱い食品を入れていませんか？ …… ▶ 冷ましてから入れてください。 ● 食品を詰めすぎたり、冷気の吹出口や吸込口 …… ▶ 吹出口(1 ページ)、吸込口(フリーケース、フレッシュ野菜ケースの右奥)の位置をふさがないでください。 ● ドアをひんぱんに開けたり長時間開けたままにいませんか？ …… ▶ ドアの開閉を減らし、食品の袋などがはさまって、半ドアになっていませんか？ ▶ きちんと閉めてください。 ● 冷蔵室温度調節が「弱」寄りになっていませんか？ …… ▶ 「強」寄りにしてください。(5 ページ) 		
	冷蔵室がよく冷えない	<ul style="list-style-type: none"> ● 夏場に冷蔵室温度調節が「強」になっていませんか？ …… ▶ 「中」にしてください。夏場は「中」に戻さないで冷蔵室が冷えにくくなります。(5 ページ) 		
	冷凍室がよく冷えない	<ul style="list-style-type: none"> ● 冷蔵室温度調節が「弱」寄りになっていませんか？ …… ▶ 冷蔵室を「強」寄りにしてください。(5 ページ) ● 冬場に冷凍室温度調節が「中」になっていませんか？ …… ▶ 冷凍室を「強」にしてください。(5 ページ) 		
	冷蔵室の食品が凍る	<ul style="list-style-type: none"> ● 水気の多い食品を吹出口近くに置いていませんか？ ▶ 吹出口近くから移動してください。(1 ページ) ● 冷蔵室が「強」寄りではありませんか？ …… ▶ 「弱」寄りにしてください。(5 ページ) ● 室温が低い(5℃以下)と、冷蔵室が「弱」でも凍ることがあります。▶ 冷凍室を「強」にしてください。(5 ページ) 		
	以上の確認をしても冷えないときは、いったん電源プラグを抜き、6分後に差し込んで様子を見てください。			
露や霜	庫外や庫内に露や霜が付く 拭き取りかた 露：乾いた布 霜：湿った布	<ul style="list-style-type: none"> ● 水気の多い食品をラップしないで入れていませんか？ ▶ ラップしてください。 ● ドアをひんぱんに開けたり、食品の袋などが …… ▶ ドアの開閉を減らし、きちんと閉めてください。 ● ドアパッキンが傷んでいませんか？ …… ▶ 販売店に部品交換をご相談ください。 ● 雨の日など湿度が高いときは、本体やドアに露が付くことがあります。 		
	氷が丸い	<ul style="list-style-type: none"> ● 長期間貯氷すると、氷が自然に丸くなる場合があります。 		
	ドアを閉めると他のドアが開く	<ul style="list-style-type: none"> ● 閉めたときの風圧や食品の量、床の状態などにより一瞬開くことがあります。 ● ドアを閉めて他方のドアが開いたままになる場合は、両方の調節脚を回し、前側を高めに調節してください。 		
	床がぬれて いる	<ul style="list-style-type: none"> ● ドアパッキンが傷んでいませんか？ …… ▶ ドアパッキンの交換は販売店にご相談ください。ドアパッキンが傷んでいると冷却器に付く霜が増え、蒸発皿から水があふれます。 		
その他	庫内のおいが気になる	<ul style="list-style-type: none"> ● においの強い食品をラップせずに入れていませんか？ …… ▶ ラップしてください。 ● 庫内に付いたにおいは、かたくしぼったふきんで、拭いてください。 		
	部品や庫内にスジがある、穴がある、くぼみがある	<ul style="list-style-type: none"> ● 性能上の問題はありません。部品や製品の製造過程で生じるものです。 ● 樹脂材料の合流箇所や金型の接合部によるもの スジ ● ドアの小さな穴(両方のドアに数カ所ずつ) 冷蔵室ドア ● 冷蔵庫側面の波打ちや歪み(照明の当たり方などにより見えることがあります) 		
	庫内灯が点滅している	<ul style="list-style-type: none"> ● 電気部品の故障です。修理を依頼してください。(冷却運転は続けますが、冷えすぎたり冷えが悪くなる場合があります) 		

保証とアフターサービス

修理を依頼されるときは

出張修理

- 1 「故障かな？」(6ページ)を調べてください。
- 2 それでも異常があるときは使用をやめて、必ず電源プラグを抜いてください。
- 3 お買いあげの販売店に下記をお知らせください。

- ・品名：冷凍冷蔵庫 ・形名
- ・お買いあげ年月日・故障の状態(具体的に)
- ・ご住所・お名前・電話番号・訪問ご希望日

便利メモ お買いあげの際に記入されると便利です。

販売店名

電話 () -

お買いあげ日 年 月 日

保証期間中

- 修理に際しましては保証書をご提示ください。保証書の規定に従い修理いたします。

保証期間が過ぎているとき

- 修理すれば使用できる場合には、ご希望により有料で修理いたします。

修理料金

- 下記内容で構成されています。

技術料	故障した製品を正常に修復するための料金。
部品代	修理に使用する部品代金。
出張料	製品のある場所へ技術者を派遣する場合の料金。

保証書 (8ページ)

- お買いあげ日など所定の記入事項をお確かめいただき、内容をよくお読みの後、大切に保存してください。なお、食品の補償など製品の修理以外の保証はいたしかねます。
- 保証期間：お買いあげ日から本体は1年間、密閉機械部分(保証書に記載)は5年間です。
- 下水管や浄化槽から発生する硫化ガスの影響で配管が腐食することがあります。温泉地域、工業地域周辺も同じです。これによる故障は保証の対象外となります。
- 本品は家庭用冷凍冷蔵庫です。特殊用途に使用した場合や食品以外のものを入れた場合、製品の故障および入れた物品の補償はいたしかねます。

補修用性能部品の保有期間

- 当社は冷凍冷蔵庫の補修用性能部品(製品の機能を維持するために必要な部品)を製品の製造打切後、9年保有しています。

愛情点検



長期ご使用の場合は冷蔵庫の点検を!
こんな症状はありませんか?

- 電源コードやプラグが異常に熱くなる。
- 電源コードに深いキズや変形がある。
- さわるとピリピリ電気を感じる。
- コゲ臭いにおいがしたり、運転中に異常な音や振動がする。
- その他の異常や故障がある。

ご使用中止

故障や事故防止のため、電源プラグをコンセントから抜き、必ず販売店に点検をご依頼ください。
なお点検・修理に要する費用は販売店に、ご相談ください。

お客様ご相談窓口のご案内

修理・使いかた・お手入れ・買い替えなどのご相談・ご依頼、および万一、製品による事故が発生した場合は、お買いあげの販売店、または下記窓口にお問い合わせください。



[会員サービス][COCORO MEMBERS]入会で製品情報を上手に活用

ご愛用製品を「MY家電登録」いただくと、別売品などのサポート情報が手軽にご利用いただけます。

<https://jp.sharp/support/sp/cocoro/cocoro.html>



COCORO MEMBERS
MY家電登録はこちら



いつでも便利なWebサービス【シャープオンラインサポート】

ご質問やお困りごとは、気軽にアクセス、しっかりアシスト!

シャープ お問い合わせ

<https://jp.sharp/support/>

お問い合わせはこちら



修理のご依頼、進捗のご確認はWebで!

シャープ 修理相談

<https://jp.sharp/support/repair.html>

修理のお申し込みはこちら



使いかた・お手入れなどのご相談窓口

おかけ間違いのないようご注意ください。

受付時間

(年末年始を除く)

●月曜～土曜：9:00～18:00 ●日曜・祝日：9:00～17:00

固定電話からは、フリーダイヤル

0120-078-178

携帯電話からは、ナビダイヤル

0570-550-449

■フリーダイヤル・ナビダイヤルがご利用いただけない場合は…

電話	FAX
050-3852-5405	06-6792-5993
〒581-8585 大阪府八尾市北亀井町3丁目1番72号	



修理に関するご相談窓口

おかけ間違いのないようご注意ください。

受付時間

(年末年始を除く)

●月曜～土曜：9:00～20:00 ●日曜・祝日：9:00～17:00

固定電話からは、フリーダイヤル

0120-02-4649

携帯電話からは、ナビダイヤル

0570-550-447

■フリーダイヤル・ナビダイヤルがご利用いただけない場合は…

電話	FAX
050-3852-5520	06-6792-3221
〒581-8585 大阪府八尾市北亀井町3丁目1番72号	

- 所在地・電話番号・受付時間などについては、変更になることがあります。

廃棄時のご注意

家電リサイクル法では、お客様がご使用済みの電気冷蔵庫を廃棄される場合は、収集・運搬料金と再商品化等料金をお支払いいただき、対象品を販売店や市町村へ適正に引き渡すことが求められています。

■ご相談窓口におけるお客様の個人情報のお取り扱いについて

シャープ株式会社および関係会社は、お客様の個人情報をご相談対応や修理対応などに利用させていただいております。個人情報は適切に管理し、修理業務等を委託する場合や正当な理由がある場合を除き、第三者に開示・提供いたしません。個人情報の取扱いの詳細については、<https://jp.sharp/privacy/index-j.html> をご参照ください。

■QRコードについて

QRコードは株式会社デンソーウェーブの登録商標です。誘導されるサイトおよび動画の視聴は無料ですが、通信料金はお客様のご負担となります。

仕様

機種名	SJ-15E2	SJ-18E2
電源	定格電圧	100V
	定格周波数	50/60Hz共用
電動機の定格消費電力	50/52W	50/52W
電熱装置の定格消費電力	110W	110W
消費電力量	冷蔵庫ドア内側の品質表示銘板に表示	
外形寸法(幅×奥行×高さ)	495×598×1203mm	495×598×1353mm
質量(重量)	41kg	45kg
定格内容積※1	全内容積	152L
	冷蔵室	94L 〈73L〉
	うちフレッシュ野菜ケース	—
	冷凍室(フォスター)	58L 〈40L〉
		58L 〈40L〉

※1

- ・定格内容積はJIS C 9801-3:2015に基づき、庫内の温度制御に必要なでない部品(棚やケースなど)をはずした状態で算出しています。
- ・()は消費電力量測定における各室の区分を示します。区分はJIS C 9801-1:2015および9801-3:2015に定められています。
- ・〈 〉は食品収納スペース(貯蔵室ごとの実際に食品を収納することができる空間の容積)の目安です。JIS C 9801-3:2015に基づき、庫内部品を取り付けた状態で算出しています。

■冷凍室の性能

日本産業規格(JIS C9607:2015)の規定による。

性能を表す記号	*** (フォスター)
冷凍室内の負荷(食品)温度	-18℃以下
市販冷凍食品の保存期間の目安	約3ヵ月

■別売品(お求めはお買いあげの販売店へ)

型番・希望小売価格は変わることがあります。

	床保護プレート 「しーとこ」(4枚セット)	転倒防止用ベルト (2本セット)
型番	ST0001	201 939 0064
希望小売価格	2,673円(税込)	2,200円(税込)

(2022年10月現在)

- 当商品は、日本国内向けであり、日本語以外の取扱説明書はありません。
This model is designed exclusively for Japan. The manual is in Japanese only.
- 再資源化のため、おもなプラスチック部品には材料名を表示しています。

シャープ株式会社

本社 〒590-8522 大阪府堺市堺区匠町1番地

