

# SHARP

## 衣類乾燥除湿機

### 取扱説明書

形名

# CV-RH140



プラズマクラスター25000 \*

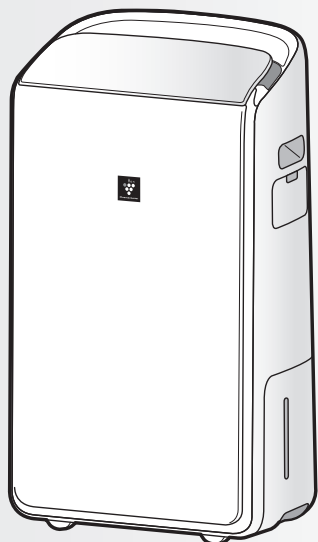

\* 当技術マークの数字は、商品を壁際に置いて、衣類消臭（標準）運転時に、プラズマクラスター適用床面積の部屋中央（床上1.2m）で測定した1cm<sup>3</sup>当たりのイオン個数の目安です。

 プラズマクラスターロゴおよび  
プラズマクラスター、Plasmacluster は  
シャープ株式会社の登録商標です。

 「製品登録」をお願いします

- 家電製品をWEBでまとめて管理できる！
- 登録製品に関する消耗品、取扱説明書などサポート情報へ簡単アクセス！
- 抽選で当社製品などが当たる「わくわくポイント」がもらえる！

<https://cocoromembers.jp.sharp/m/>



## もくじ

特長.....	2
知っていただきたいこと.....	3
● 除湿しないとき.....	3
● 安全装置について.....	3
● 除湿のしくみ.....	3
安全上のご注意.....	4
各部のなまえ.....	6
設置について.....	7
移動するとき.....	7

衣類を乾かしたい（衣類乾燥運転）.....	8
除湿したい（除湿運転）.....	9
衣類を消臭したい（衣類消臭運転）.....	10
ルーバー向きを変更する.....	11
切タイマー.....	12
チャイルドロック.....	12
臭い戻り対策.....	12
設定モード.....	13
排水のしかた（排水タンク）.....	14
連続排水（ホース）.....	15

お手入れ.....	16
● お手入れ箇所.....	16
長期間使わないとき.....	19
別売品.....	19

こんなときは？.....	20
仕様.....	22
保証とアフターサービス.....	23

裏表紙

はじめに

使いかた

お手入れ

必要なとき

ご購入ありがとうございました。  
この取扱説明書（保証書付）をよくお読みのうえ、正しくお使いください。  
ご使用前に、「安全上のご注意」を必ずお読みください。  
この取扱説明書（保証書付）は、いつでも見ることが出来る所に必ず保存してください。

# 特長

〇〇ページの数字は、主な説明のあるページを示しています。



プラズマクラスター25000\*

プラズマクラスター衣類乾燥除湿機については  
ホームページからご確認いただけます

<https://jp.sharp/joshitsu/>



たくさんの衣類を消臭しながらしっかり乾燥  
プラズマクラスター衣類乾燥除湿機

## 2つの方式を組み合わせたハイブリッド方式で 1年中パワフルに衣類乾燥

気温・湿度が高い梅雨や夏に強い  
コンプレッサー方式

+

気温が低い秋や冬に強い  
デシカント方式

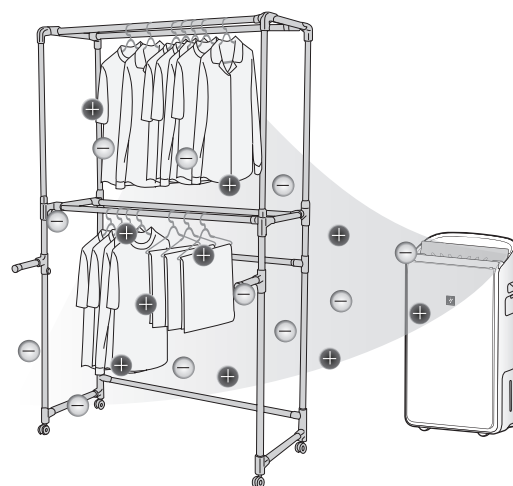
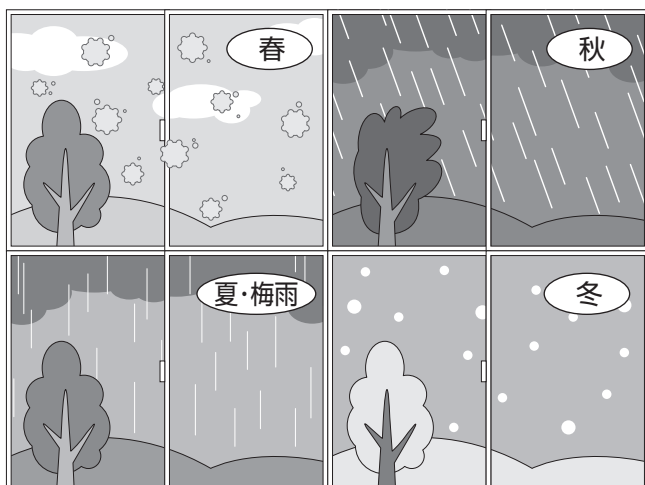

■ スイングルーバーが衣類にしっかり風を届けます。(送風範囲の設定方法 11ページ)

■ プラズマクラスターイオンが衣類に付着したニオイを抑えます。

- 吹き出した風の当たらない部分のニオイは取れません。
- 試験空間における実証結果であり、実使用空間での実証結果ではありません。
- 使用場所の状況や使いかたによって効果は異なります。  
ニオイの種類・強さ・対象物の素材などによって消臭効果は異なります。

\* 表紙の注釈を参照してください。

# 知っていただきたいこと

## 除湿しないとき

下記の場合、除湿運転を停止し、送風運転になります。

### お部屋の温度が約 1℃より低いとき、約 38℃より高いとき

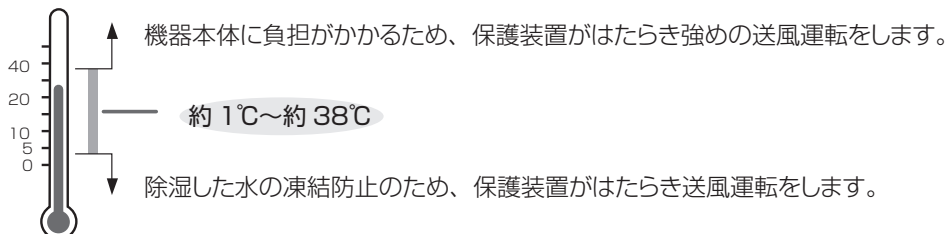

### お部屋の湿度が約 30%より低いとき

湿度が低いときは、お部屋の環境悪化防止のため、送風運転をします。

### 再運転のとき

下記直後に運転するとき、約3分間は機器本体に負担がかかるため、送風運転をします。

- 電源プラグを差し込んだ直後
- 衣類乾燥運転、除湿運転の停止直後

約3分間は送風運転

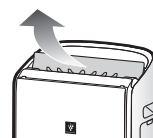

### 霜取りのとき

お部屋の温度が約 10℃より低くなると、本体内部に霜が付くことがあるため、約 45 分間に 1 回（約 12 分程度）、自動的に霜取り（送風運転）をします。

- お部屋の温度が低いときは、1回の停止時間が長くなります。
- 音控えめ運転中でも、霜取りのときは、風量が大きくなります。

## 安全装置について

### 転倒自動停止装置

強い衝撃を受けたときや転倒したとき、本体を傾けたときは、自動的に運転を停止します。

## 除湿のしくみ

梅雨や夏場の除湿が得意な「コンプレッサー方式」と、冬場の除湿が得意な「デシカント方式」を組み合わせ、ご使用の環境に応じて使い分ける「ハイブリッド方式」を採用しています。

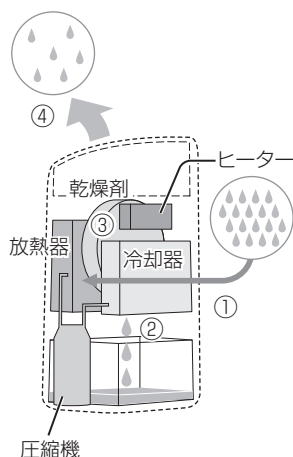

- ① 湿った空気を吸込口から吸い込みます。
- ② 空気中に含まれる水蒸気を冷却することで水滴にし、排水タンクへ集めることで除湿します。[＝コンプレッサー方式]
- ③ 空気中に残った水分を乾燥剤に吸着し、さらに除湿します。（乾燥剤はヒーターで加熱し乾燥させます。）[＝デシカント方式]
- ④ 放熱器で温められた乾いた空気を吹出口から出します。

- エアコンとは違い、冷房能力はありません。
- 運転中熱を発生しますので、ご使用の条件（外気温・お部屋の広さ）によっては、室温が 2℃～8℃前後上がることがあります。
- 使用環境によっては、湿度を 45～65%に維持できない場合があります。

# 安全上のご注意 必ずお守りください

人への危害、財産への損害を防ぐため、お守りいただくことを説明しています。

■ 誤った使いかたで生じる内容を、次のように区分して説明しています。

 **警告** 「死亡または重傷を負うおそれがある」内容

 **注意** 「軽傷を負う、または財産に損害を受けるおそれがある」内容

■ お守りいただく内容の種類を、次の図記号で説明しています。

 してはいけないこと

 しなければならないこと



## 警告

火災や漏電、感電、大けがを防ぐ

### 電源プラグや電源コードは



- 傷つける・加工する・無理に曲げる・引っ張る・ねじる・束ねる・加熱する・重いものを載せる・はさみ込ませるなどしない  
移動するときキャスターで傷つけない  
(電源コードが破損し、火災・感電の原因)
- ぬれた手で抜き差ししない  
(感電の原因)
- コンセントや配線器具の定格を超える使いかたや、交流 100V 以外で使用しない  
(タコ足配線などで定格を超えると、発熱による火災の原因)
- 電源プラグの抜き差しによる運転や、停止をしない  
(感電・火災の原因)



- 電源プラグは、ホコリが付着していないか確認し、がたつきのないように刃の根元まで確実に差し込む  
電源プラグのホコリは定期的に乾いた布で拭く  
(ホコリが付着した場合や接続が不完全な場合は、感電・火災の原因)

### ご使用時は



- 空気の吹出口や吸込口から指や異物(ピン・針金・棒)などを入れない  
(内部でファンが高速回転しているため、けがや内部に触れて感電・故障の原因)
- 改造はしない。また修理技術者以外の人は絶対に分解や修理をしない  
(火災・感電・けがの原因)  
修理は、お買いあげの販売店、または「お客様ご相談窓口」にご相談ください。  
[23 ページ](#)
- スプレーなどの缶を、本体の近くに置かない。また引火性の危険物(ガソリン・シンナー)などの近くで使用しない  
(引火・爆発・火災の原因)
- 長時間風を体に直接当てない  
(体調不良・健康障害の原因)
- 次のような方は単独で使用しない  
(乳幼児、お子さま、お年寄り、自分で器具の操作ができない方)  
熱が発生し、部屋の温度が上がり乾燥して健康を害するおそれがあります。
- 発熱器具の近くに置かない  
(樹脂部分が溶けて引火の原因)

### 異常時(こげくさいニオイなど)は



- 運転を停止して、電源プラグを抜く  
(感電・火災などの原因)  
すぐにお買いあげの販売店、または「お客様ご相談窓口」にご相談ください。  
[23 ページ](#)

### お手入れ時は



プラグを抜く

- 必ず運転を停止し、電源プラグを抜く  
(内部ファンが高速回転しているため、けがの原因)





## 注意

漏電やけがを防ぎ、財産を守る

### 電源プラグや電源コードは



プラグを抜く

- 必ず電源プラグを持って抜く  
(火災・感電・ショートの原因)

- 長時間使わない場合は、安全のため電源プラグをコンセントから抜く  
(感電・漏電・火災の原因)

### ご使用時は



- ベンジン、シンナー、アルコールなどで拭いたり、殺虫剤をかけたりしない  
(ひび割れ・感電・火災の原因)
- 薬品を扱う場所で使用しない  
(ひび割れ・感電・火災の原因)
- 室内くんじょうタイプ(発煙型)の殺虫剤使用時は運転しない  
機械内部に薬剤成分が蓄積し、その後吹出口から放出されて、健康に良くないことがあります。殺虫剤の使用後は、十分に換気してから運転してください。
- 押し入れ・家具のすき間など狭い場所で閉めきって使わない  
(風通しが悪くなり、発熱・発火の原因)
- 除湿した水を飲料用・飼育用などに使わない  
(健康を害するおそれあり)
- 空気の吸込口や吹出口を布などでふさがない  
(風通しが悪くなり、発熱・発火の原因)
- 本体の上に乗ったり・もたれたりしない  
(転倒などによるけが・故障・破損の原因)
- 本体を倒した状態で運転・移動・保管しない  
(器具破損・漏水・漏電などの故障の原因)

- 水のかかりやすい場所や、風呂場などで使わない  
(感電・漏電・火災の原因)
- 本体を水洗いしない  
(感電の原因)
- 本体の上に、花瓶など水の入った容器を載せない  
(感電・漏電・火災の原因)
- 屋内専用。直射日光の当たる場所・雨風の当たる場所で使わない  
(感電・過熱・漏電・火災の原因)
- 油・可燃性ガスの漏れるおそれのある場所へ設置しない  
(発火の原因)
- 本体からの風が、直接当たる所に燃焼器具を置かない  
(燃焼器具の不完全燃焼の原因)
- 美術品や学術資料などの保存・特殊用途に使わない  
(保存品の品質低下の原因)



- 畳や傷の付きやすい床・凹凸のある所・毛足の長いじゅうたんなどでは持ち上げて移動するキャスターを引きずって本体の方向を変えない  
(床面や、じゅうたんの表面を傷付ける原因)
- 移動するときは必ず運転を停止し、排水タンクの水を捨てる  
(内部の水が室内にこぼれて家財などを濡らすなど、感電・漏電・火災の原因)
- 水平で丈夫な場所で使う  
(内部の水が室内にこぼれて家財などを濡らすなど、感電・漏電・火災の原因)

- 連続排水する場合はホースの折れ曲がり・落差などに注意し、確実に排水するよう配管する  
(内部の水が室内にこぼれて家財などを濡らすなど、感電・漏電・火災の原因) [15ページ](#)
- 排水ホースを使う場合は、ホースの周囲が氷点下にならないようにする  
(内部の水が室内にこぼれて家財などを濡らすなど、感電・漏電・火災の原因)

# 各部のなまえ

## 前面

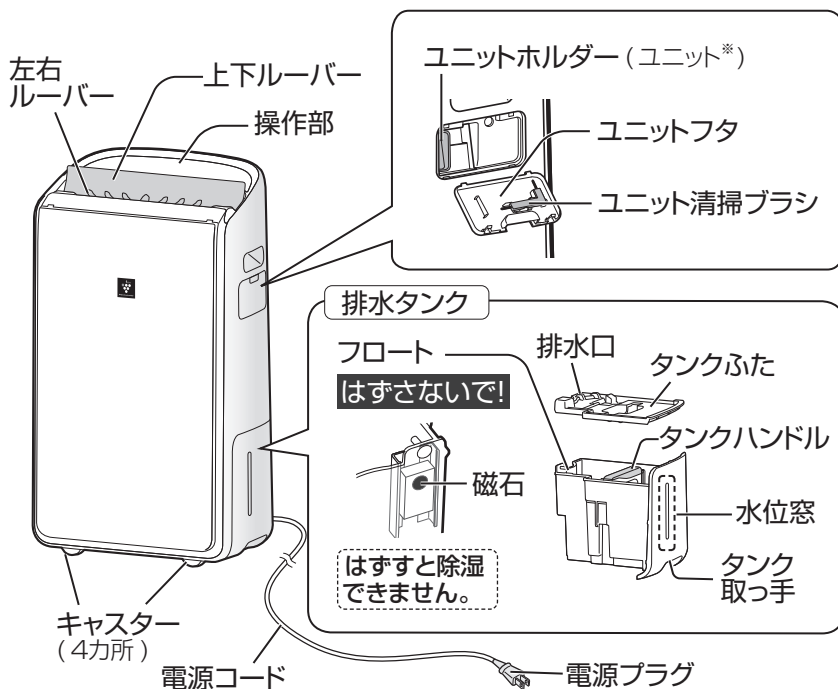

## 背面

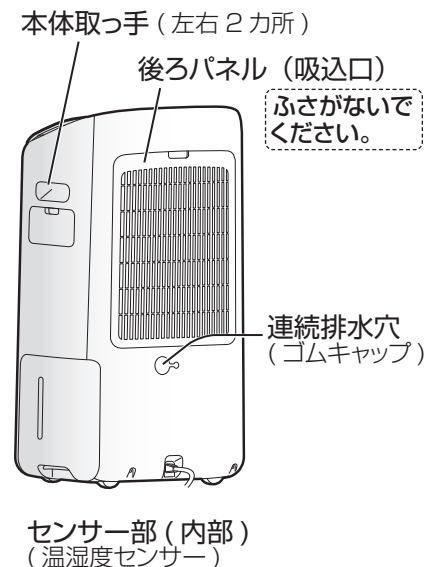

## 操作部

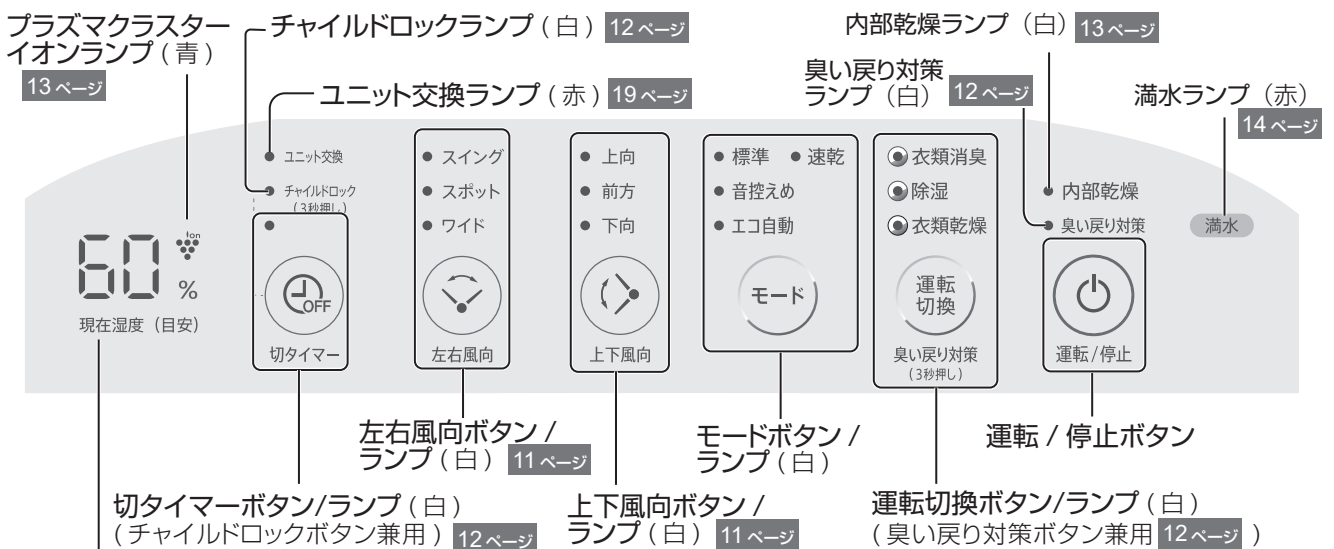

### 表示モニター(白)

- 現在のお部屋の湿度(目安)を1%刻みで表示します。

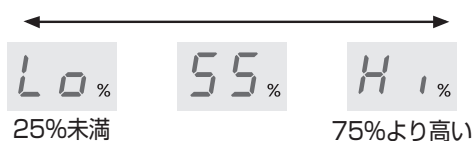

- 切タイマー設定時は、タイマー時間を表示します。 12ページ

※ ユニットとはプラズマクラスターイオン発生ユニットのことです。お手入れ時と交換時以外は取りはささないでください。ユニット清掃ブラシはユニット以外の清掃に使わないでください。

# 設置について

- 約 1 ~ 38℃のお部屋で使用する [3 ページ](#)
- 直射日光の当たる所や熱や蒸気が発生する製品（暖房器具、炊飯器、電気ポットなど）の近くには置かない  
(変形、変質、変色、センサーや安全装置誤作動の原因)
- テレビやラジオにノイズが入ったり電波時計が正しく時刻表示しないときはテレビ、ラジオ、電波時計などからできるだけ離す
- 安定した平らな所に置く  
(毛足の長いカーペットやふとんなどの上では転倒する原因、テーブルの上など高い所で使うと落下する原因)

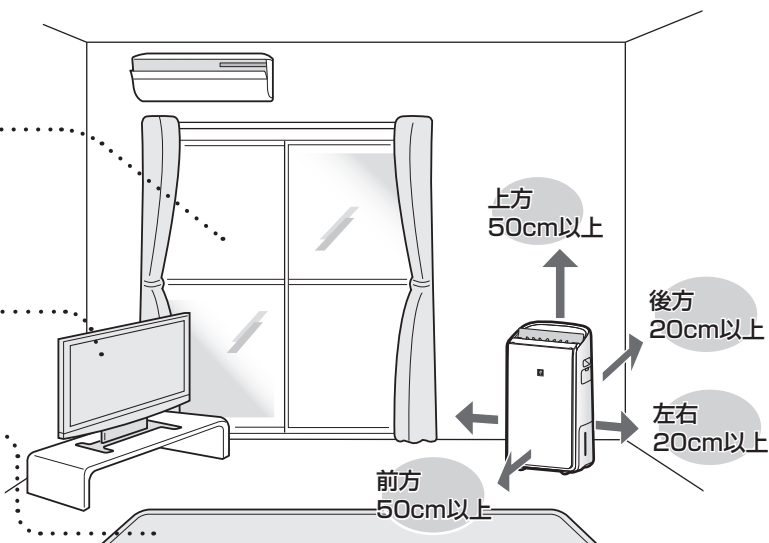

## ご注意

- 次のような場所では使用しない（故障の原因）

- ・ 海浜地区など塩分の多い所
- ・ 温泉地区など硫化ガスの多い所
- ・ 機械油の多い所
- ・ 水蒸気や油分（油煙）の多い所
- ・ アルコールや次亜塩素酸、薬品などが浮遊する所

- 本体周辺の壁や家具がよごれる場合は壁から十分に離して使用する
- 同じ場所で長時間ご使用の場合は、製品下部の床や周辺の壁などのよごれに注意する  
ときどき製品を移動し、床なども清掃してください。

- 本体の近くでは、フッ素樹脂やシリコンを配合した商品<sup>\*</sup>は使わない

本体内部にフッ素樹脂やシリコンなどの絶縁物が付着し、プラズマクラスターイオンが発生しなくなることがあります。こまめにユニット（電極部）のお手入れをしてください。 [18 ページ](#)

<sup>\*</sup>ヘアケア商品（枝毛コート液・ヘアームース・ヘアトリートメントなど）、化粧品、制汗剤、静電気防止剤、防水スプレー、つや出し剤、ガラスクリーナー、化学ぞうきん、ワックスなど

# 移動するとき

1

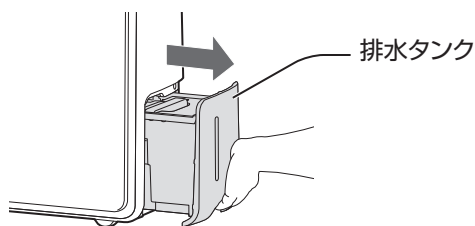

運転を停止し、排水タンクを取り出し、水を捨てる [14 ページ](#)

2

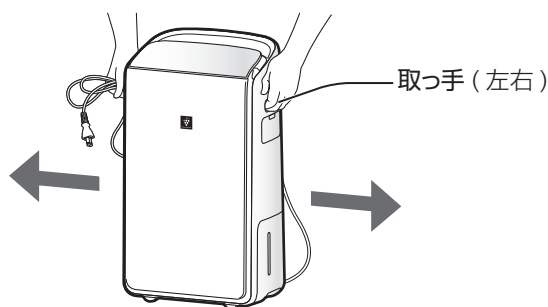

キャスターは横方向にしか動きません

タンクを本体に取り付け、左右の取っ手を持って移動する

## ご注意

- 吹出口やルーバーを持って移動しない  
(本体落下によるけが・故障の原因)
- 無理に引きずらない  
(床を傷付ける原因)
- 取っ手と電源コードを持って移動する  
(電源コードを傷付ける原因)
- 丈夫な場所に置く  
(床の凹みや傷の原因)

# 衣類を乾かしたい (衣類乾燥運転)

## 運 転

差し込む

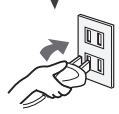

運転/停止

電源プラグをコンセントに差し込み、運転する

- 排水タンクが満水になると、満水ランプが点滅し、運転が停止します。排水してください。 [14 ページ](#)



## 1



衣類乾燥運転を選ぶ

- お好みで風向を選べます。衣類に風が当たるようにしてください。 [11 ページ](#)

## 2

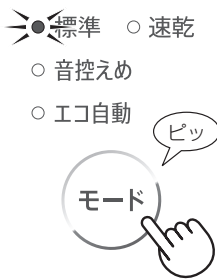

お好みの運転を選ぶ

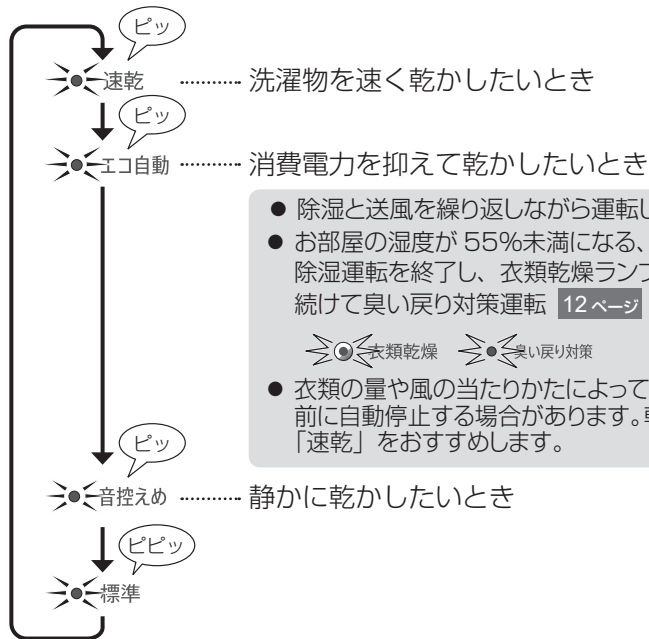

- 除湿と送風を繰り返しながら運転します。
- お部屋の湿度が 55% 未満になる、または 4 時間たつと除湿運転を終了し、衣類乾燥ランプが点滅します。続けて臭い戻り対策運転 [12 ページ](#) をします。



- 衣類の量や風の当たりかたによって、衣類が完全に乾く前に自動停止する場合があります。乾きが不十分なときは、「速乾」をおすすめします。

## 停 止



運転/停止

- 運転を停止すると内部乾燥運転 [13 ページ](#) をします。もう一度停止ボタンを押すと、内部乾燥運転を停止します。(「エコ自動」時を除く)



## お願い

- 脱水した衣類は、しっかりとしわを伸ばして風通しよく干してください。
- 厚手の衣類は、風がよく当たる所に干してください。

## お知らせ

- 運転開始から約 12 時間経過すると、自動的に運転が停止し、切タイマーランプが点滅します。(オートオフ機能 [13 ページ](#))
- 室温が低いとき、お部屋が広いとき、乾燥させる衣類が多いときは、乾燥時間が長くなります。
- 内部乾燥運転または臭い戻り対策運転中はプラズマクラスターイオン「切」の場合も自動的に「入」になります。

# 除湿したい (除湿運転)

## 運 転

差し込む

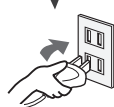

運転/停止

電源プラグをコンセントに差し込み、運転する

- 排水タンクが満水になると、満水ランプが点滅し、運転が停止します。排水してください。 [14 ページ](#)



## 1

- 衣類消臭
- 除湿
- 衣類乾燥



除湿運転を選ぶ

- お好みで風向を選べます。 [11 ページ](#)

## 2

- 標準 ○ 速乾
- 音控えめ
- エコ自動



お好みの運転を選ぶ

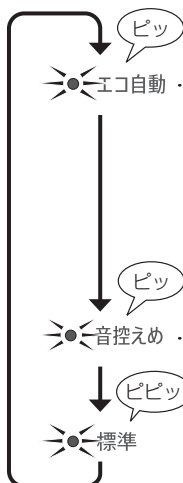

● エコ自動 ..... 自動でお部屋の状態に適した除湿をしたいとき

- お部屋の温湿度に応じて、適した湿度になるように除湿と送風を切り換えながら運転します。

お部屋の温度	適した湿度
1℃～18℃	65%
18℃～24℃	60%
24℃～28℃	55%
28℃～38℃	45%

● 音控えめ ..... 静かに除湿したいとき

● 標準

## 停 止



運転/停止

- 運転を停止すると内部乾燥運転 [13 ページ](#) をします。もう一度停止ボタンを押すと、内部乾燥運転を停止します。



### お知らせ

- 運転開始から約 12 時間経過すると自動的に運転が停止し、切タイマーランプが点滅します。(オートオフ機能 [13 ページ](#))
- 内部乾燥運転中はプラズマクラスターイオン「切」の場合も自動的に「入」になります。

# 衣類を消臭したい (衣類消臭運転)

## 運 転

差し込む

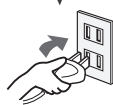

運転/停止

電源プラグをコンセントに差し込み、運転する

## 1

● 衣類消臭

○ 除湿

○ 衣類乾燥



衣類消臭運転を選ぶ

- お好みで風向を選べます。 [11ページ](#)
- 吹き出した風の当たらない部分のニオイは取れません。
- 付着しているニオイの種類・強さ・対象物の素材によって、ニオイの除去効果は異なります。

## 2

● 標準 ○ 速乾

○ 音控えめ

○ エコ自動



お好みの運転を選ぶ

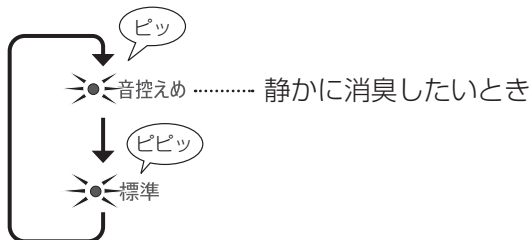

## 停 止



運転/停止

### お知らせ

- 運転開始から約 12 時間経過すると、自動的に運転が停止し、切タイマーランプが点滅します。(オートオフ機能 [13ページ](#))
- 衣類消臭運転中は、プラズマクラスターイオン「切」の場合も自動的に「入」になります。
- 排水タンクが満水でも運転できます。



# ルーバー向きを変更する

## 上手な洗濯物の干しかた

- ① 洗濯物の間をあけて、風通りをよくする
- ② 広げて布の重なりを少なくする
- ③ 除湿機の風がまんべんなく当たるようにする

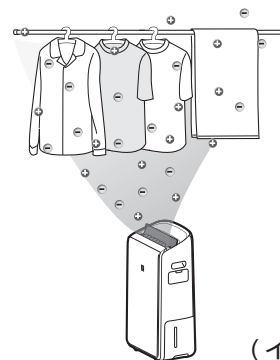

(イメージ)

## 上下風向

(運転中に)



お好みでルーバーのスイング向きを選ぶ

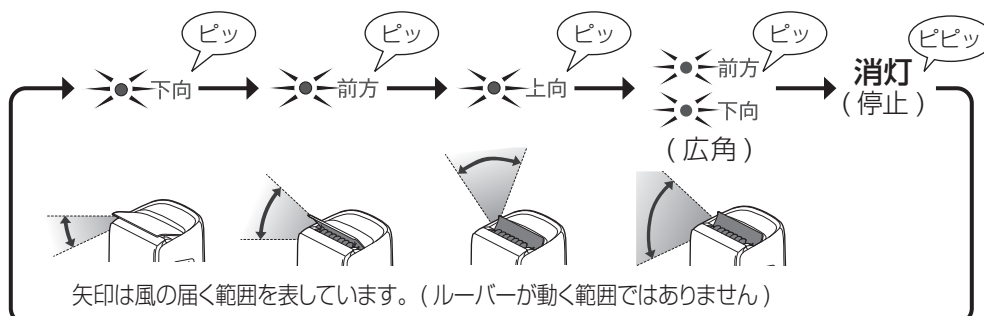

使いかた

お好みの位置でルーバーを止めたいとき

- ① 「広角」を選ぶ(「前方」「下方」ランプを点灯させる)
- ② 止めたい位置で上下風向ボタンを押して、ランプを消灯させる

## 左右風向

(運転中に)

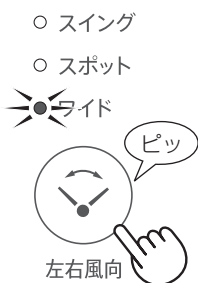

お好みでルーバーの範囲を選ぶ

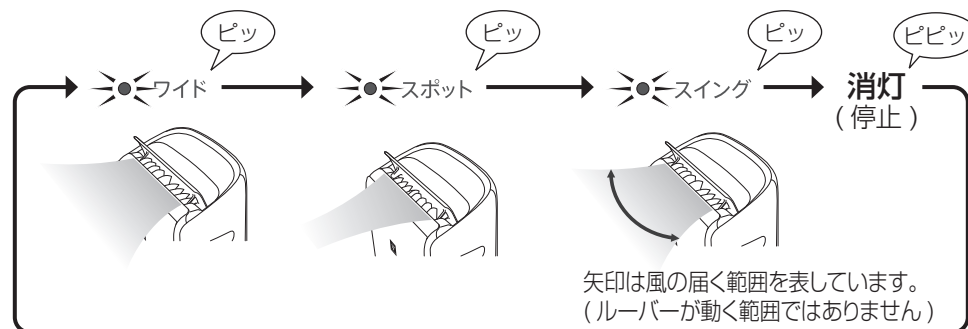

お好みの位置でルーバーを止めたいとき

- ① 「スイング」を選ぶ
- ② 止めたい位置で左右風向ボタンを押して、ランプを消灯させる

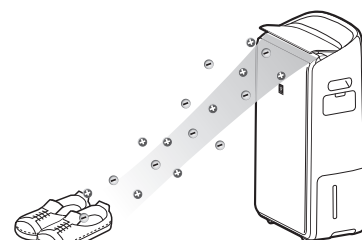

(イメージ)

**お願い** ● ルーバーは手で無理に動かさないでください。(故障の原因)

# 切タイマー

お好みの時間で運転を停止したいとき

(運転中に)

お好みの時間を設定する (1 時間刻み)

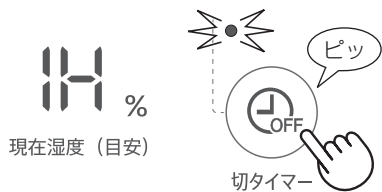

8秒後

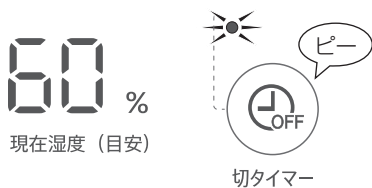

- 切タイマー設定中に切タイマーボタンを押すと、残時間を表示します。続けて切タイマーボタンを押すと、設定時間を変更することができます。
- 切タイマー設定中に排水タンクが満水になったときも、切タイマー時間のカウントは継続します。(排水すると続けてご使用できます)
- 衣類乾燥 (エコ自動) 運転時は、タイマー設定時間より早く停止することがあります。臭い戻り対策に入ると、切タイマーは解除されます。
- 運転自動復帰「設定」中でも電源プラグを抜くと、切タイマーは解除されます。

# チャイルドロック

小さなお子様のいたずらや、誤操作を防止したいとき

「設定」

「解除」

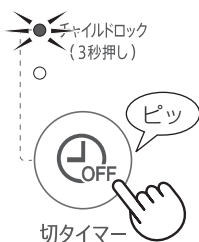

3 秒以上長押し

3 秒以上長押し

- チャイルドロックを設定していても、停止操作はできます。
- 電源プラグを抜くと、チャイルドロックは解除されます。ただし、運転自動復帰「設定」中は電源プラグを抜いてもチャイルドロックは解除されません。

# 臭い戻り対策

運転自動停止後、プラズマクラスターイオンを放出し、衣類への臭い戻りを抑制します【お買い上げ時は「入」】  
衣類乾燥 (エコ自動) 運転時のみ有効

(衣類乾燥 (エコ自動) 運転中に)

「入」

「切」



3 秒以上長押し

3 秒以上長押し

# 設定モード

## 1 設定モードを表示する

(運転停止中に)



3 秒以上長押し

## 2 機能の設定をする 例：内部乾燥運転「F4」を解除「01」するとき

① 機能番号を選び、決定する



② 設定内容を選び、決定する



## 3 設定モードを終了する



- 設定内容を決定すると、次の機能番号を表示します。
- 3 分間操作しなかったときは終了します。モードボタンを押さないと、設定内容は反映せず終了します。

使  
い  
か  
た

機能番号	設定内容 (■ はお買い上げ時の設定です)
オートオフ F1	<ul style="list-style-type: none"> <li>● 「設定」にすると切り忘れ防止のため、運転開始から約 12 時間経過すると自動的に運転が停止します。</li> <li>● オートオフで運転が停止したときは、切タイマーランプが点滅します。運転 / 停止ボタンを押してランプの点滅を消し、再度運転してください。</li> <li>● 12 時間以上連続で運転したいときは「解除」してください。安全性を考慮し、ヒーターは停止します。</li> </ul>
プラズマクラスターイオン F2	<ul style="list-style-type: none"> <li>● 「切」設定でも、衣類消臭運転・臭い戻り対策・内部乾燥中は、「入」になります。(プラズマクラスターイオンランプ点灯)</li> </ul>
運転自動復帰 F3	<ul style="list-style-type: none"> <li>● 「設定」にすると運転中に停電や電源プラグが抜けたとき、通電を再開すれば直前の運転モード・設定で運転を再開します。ただし、ヒーターは停止します。ヒーターを使った運転をしたい場合は、運転 / 停止ボタンを押して停止し、再度運転してください。</li> </ul>
内部乾燥運転 F4	<ul style="list-style-type: none"> <li>● 「設定」にすると衣類乾燥運転・除湿運転中は内部乾燥ランプが点灯します。運転後はルーバーが閉じ 90 分間送風運転し、本体内部の水滴を乾燥させます。(内部乾燥ランプ点滅)</li> </ul>
お知らせ音 F5	<ul style="list-style-type: none"> <li>● 「解除」にすると満水時、切タイマーによる運転停止時、オートオフによる運転停止時のお知らせ音を消します。</li> </ul>
ヒーター F6	<ul style="list-style-type: none"> <li>● 「切」にするとコンプレッサーのみで除湿します。電気代や室内温度の上昇を抑えることができます。気温が低いときの除湿能力は下がります。</li> </ul>
表示の明るさ F7	<ul style="list-style-type: none"> <li>● プラズマクラスターイオンランプ、表示モニター以外は「切」のときでも「暗」で点灯します。</li> <li>● 「切」の場合も、運転開始時は、「暗」で 8 秒間点灯します。</li> </ul>

# 排水のしかた (排水タンク)

衣類乾燥運転、除湿運転時は排水タンクが満水(約 3.6L)になると、自動的に運転を停止します【満水停止装置】

- 排水後、排水タンクを本体に戻すと「満水ランプ(赤)」が消灯して、運転を再開します。
- 衣類消臭運転時は、排水タンクが満水でも運転できます。

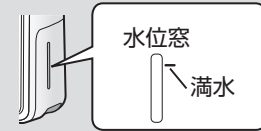

1

## 排水タンクを取り出す

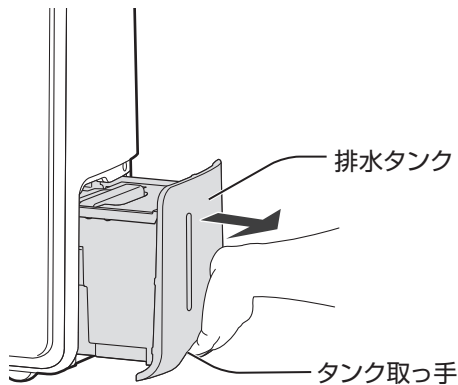

### ご注意

- 水をこぼさないように静かに引き出し、タンクを両手で持って持ち運ぶ
- 傾けない  
(水漏れ・落下によるけが・破損の原因)

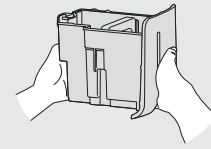

2

## 排水口を開け、水を捨てる

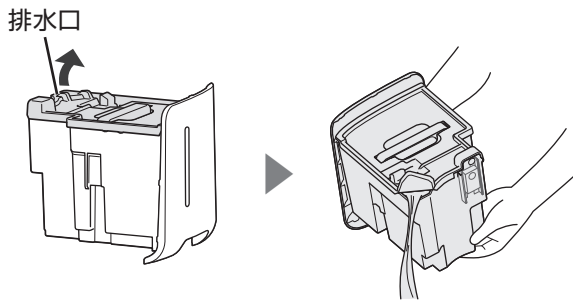

- 排水タンクは定期的(約 1 週間に 1 回程度)に掃除する  
(長く清掃しないとカビや雑菌が繁殖し、悪臭の原因) [16 ページ](#)

3

## 排水口を閉じ、排水タンクを本体にセットする

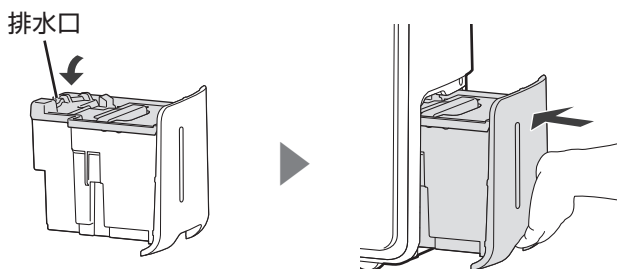

# 連続排水 (ホース)

近くに排水できる場所があれば、市販のホースを使って連続排水ができます。

衣類乾燥運転、除湿運転の直後は、水が漏れるおそれがあります。本体内部の乾燥のため衣類消臭運転を 60 分以上おこなってからホースを取り付けてください。

1

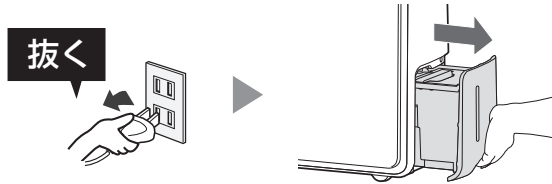

電源プラグを抜き、排水タンクを取り出す

2

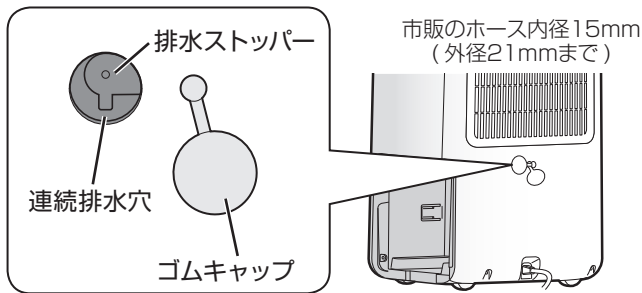

背面のゴムキャップをはずす

3

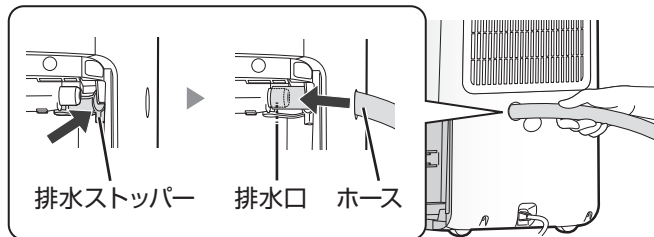

本体内部の排水ストッパーを押し開けたまま、排水口の奥までホースを差し込む

- 確実に奥まで差し込む (水漏れの原因)
- 乱暴に差し込まない (故障の原因)
- 先の広がったホースは使わない (水漏れの原因)

4

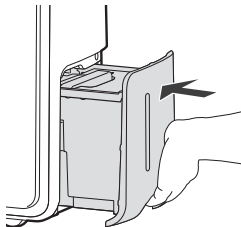

排水タンクを本体にセットする

- 排水タンクをセットしないと除湿運転ができません。
- 連続排水で運転するときにも、オートオフは動作します。(オートオフは解除できます)

13 ページ

## ご注意

- 連続排水で運転するときは、定期的に (2 週間に 1 回) 後ろパネルのよごれ、排水ホースの詰まりなどを点検し異常のないことを確認する
- 排水ホースは右図のことに注意して取り付ける (本体内部の水が室内にこぼれ、家財などを濡らす原因) ホースの先から虫が入るような場合は、ネット (網) の取り付けをおすすめします。

必ず先下りの勾配をつける

途中で折り曲げない

水が凍結するような場所でホースの先を水につけない

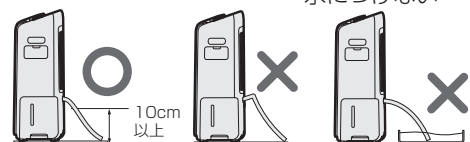

# お手入れ



**警告**



お手入れ時は、必ず運転を停止し、電源プラグを抜く【感電やけがの原因】

## お手入れ箇所

ユニット 18 ページ

約 6 カ月に 1 回

本体 17 ページ

約 1 カ月に 1 回

後ろパネル 17 ページ

約 2 週間に 1 回

排水タンク 16 ページ

約 1 週間に 1 回

**お願い**

- お手入れ前に排水する 14 ページ

本体やフィルターのお手入れに、指定された洗剤以外のものは使わないでください。

(表面を傷めたり、内部(精密部)に液が浸透すると故障の原因)



シンナー  
ベンジン  
アルコール



みかき粉  
クレンジング  
漂白剤

オーブンクリーナー  
クレンジング  
漂白剤



柑橘類由来成分  
含有洗剤  
(リモネンなど)



住宅・家具用  
合成洗剤  
(アルカリ性)



スプレー式洗剤  
金属タワシ

## 排水タンク 約1週間に1回

1

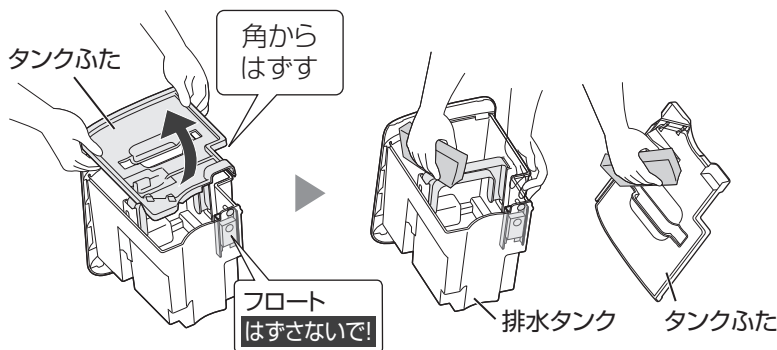

タンクふたをはずして、排水タンクとタンクふたを洗う

- 食器洗い用スポンジなどで洗う
- よごれがひどいときは、中性洗剤(食器用洗剤)を薄めたぬるま湯で洗う
- フロートは取りはずさない

2

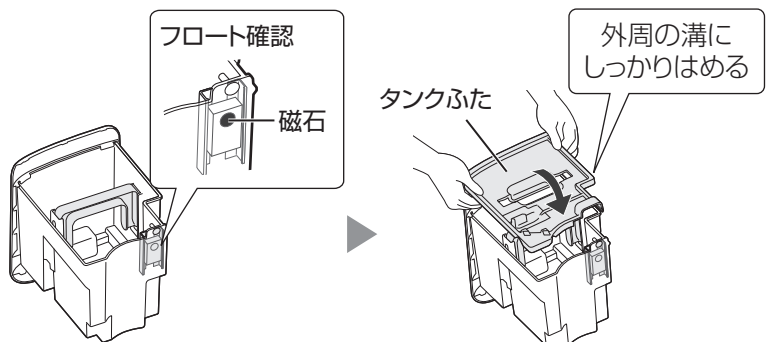

柔らかい布で水分をふき、タンクふたを取り付ける

- フロートがきちんと取り付けられていることを確認する(水漏れ・故障の原因)
- タンクふたをしっかりとめる(水漏れの原因)



## 後ろパネル

約2週間に1回

ホコリを掃除機で吸い取る

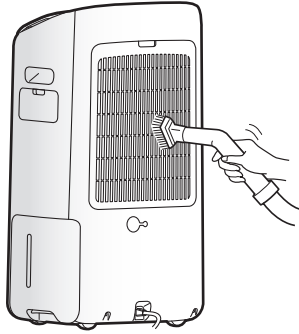

### よごれがひどいとき

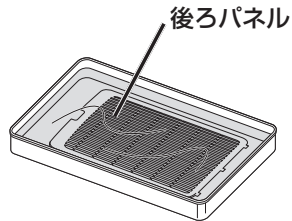

つけ置き時間  
約 10分

- ① 台所用合成洗剤を溶かした液で、つけ置き洗いをする
  - ② 洗剤が残らないよう、歯ブラシで軽くこすりながら十分に洗い流す
  - ③ 陰干しをする
- ※使用する洗剤に記載の使用量でご使用ください

- 力を加えずぎない（フィルター部破損のおそれ）
- お手入れ後は、元通りにセットする（フィルターをはずしたまま運転すると故障の原因）

**お知らせ** ● フィルターが詰まると吸込量が減り、保護装置がはたらき、運転を停止することがあります。

## 本体

約1カ月に1回

乾いた柔らかい布で拭き取る

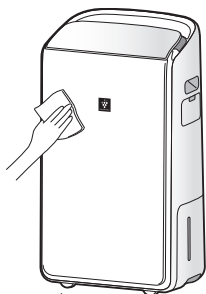

キャスター（4カ所）も  
布で拭く



水洗いは絶対にしない

### よごれがひどいとき

ぬるま湯（40℃以下）を含ませた布で拭く

# お手入れ (つづき)



**警告**



お手入れ時は、必ず運転を停止し、電源プラグを抜く【感電やけがの原因】

## プラズマクラスターイオン発生ユニット (電極部)

約6カ月に1回

安定して高濃度プラズマクラスターイオンを放出するためにも、こまめなお手入れが必要です。

1

電源プラグを抜く

抜く



2

ユニットフタを取りはずす

ユニットを取り出す

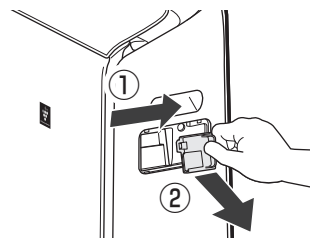
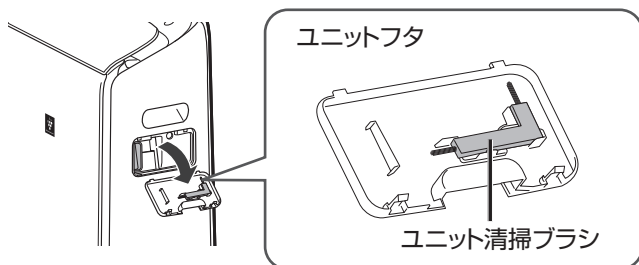

3

ユニットの電極部と根元周辺に付いたホコリやよごれを、付属のユニット清掃ブラシを往復させて取り除く

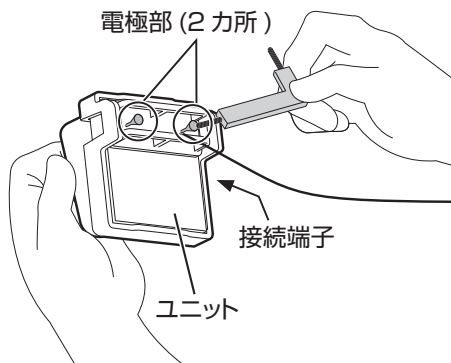

清掃前

清掃後



イラストと実際の電極部の形状は異なる場合があります。また、清掃によって、電極(ブラシ)の一部が切れ落ちる場合があります。いずれも性能上問題ありません。

**ご注意**

- 付属のユニット清掃ブラシ以外でお手入れしない (故障の原因)  
ただし、電極部の根元周辺がひどくよごれている場合は、先を水で少し湿らせた綿棒でお手入れする。
- 電極 (ブラシ) を直接手で触らない (痛み・かゆみのおそれあり)
- 電極を変形させない (故障の原因)
- 接続端子を触らない (故障の原因)

4

ユニットを取り付ける

ユニットフタを取り付ける

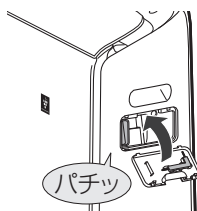
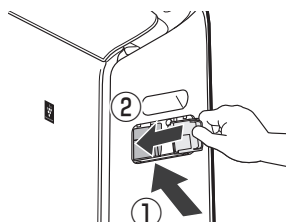

**お知らせ**

- ユニットは奥までしっかり挿入してください。挿入が不十分な場合は、運転時に「E9」を表示します。

# 長期間使わないとき

本体をお手入れし、水分をよく拭き取り  
十分に乾燥させる **16~17ページ**

直射日光の当たらない湿気の少ない所に保管する

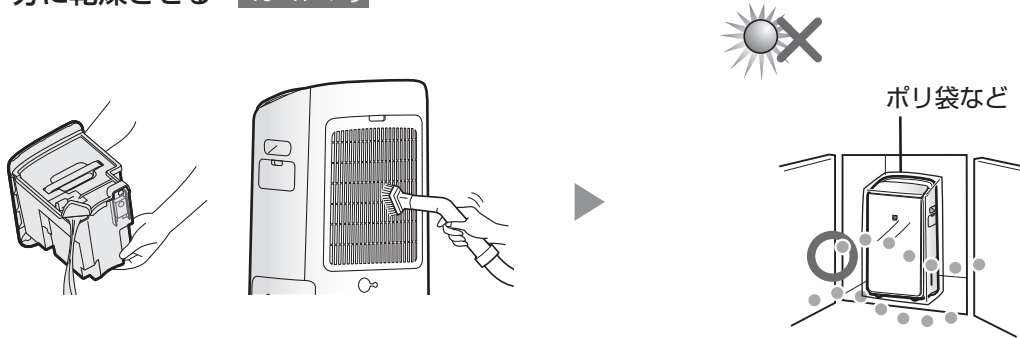

## 別売品

**警告** 交換時は、必ず運転を停止し、電源プラグを抜く【感電やけがの原因】

お買いあげの販売店、またはホームページからご購入ください。  
製品の性能を保証するため、シャープ純正品のご使用をおすすめします。  
※ご購入の際は、本体の形名をお間違えの無いようご注意ください。  
[https://jp.sharp/support/dehumid\\_con/option.html](https://jp.sharp/support/dehumid_con/option.html)



- 品名：交換用プラズマクラスターイオン発生ユニット
- 形名：IZ-C90M

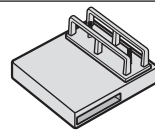

交換用プラズマクラスターイオン発生ユニットの保証期間は、お買いあげの日から2年間です。

### 交換の目安

総運転時間が約 17,500 時間 (1 日 24 時間運転した場合、約 2 年) 経過すると、ユニット交換ランプが点滅します。(どの運転モードで使用してもユニットの交換時期は同じです)

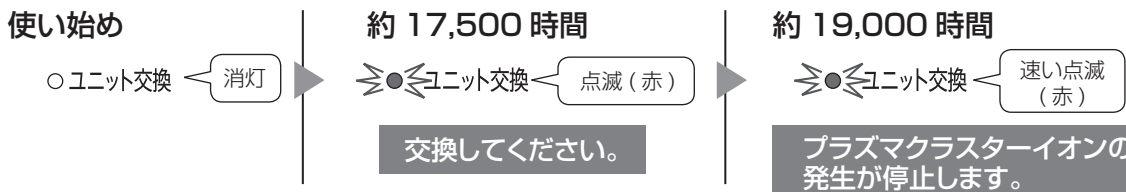

(ユニットを交換すると、ユニット交換ランプは消灯します)

### 交換のしかた

ユニットホルダーから古くなったユニットを取り出し、新しいユニットを取り付ける

①ツメをはずし、②取り出す

①、②の順に取り付ける

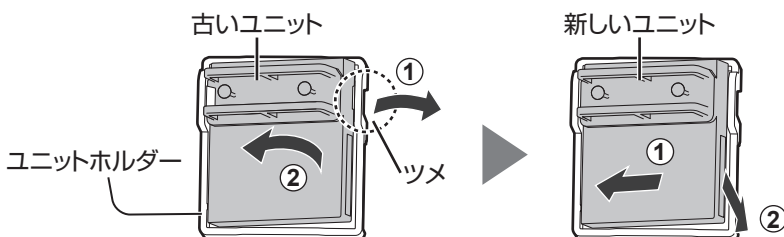

- ユニットの取り付け方向を間違えると本体に取り付けることができません。ご注意ください。
- 古いユニットは燃えないゴミとして廃棄してください。廃棄物の分別ルールがある地域においては、そのルールに従ってください。

ユニットホルダーは交換部品ではありません。捨てないでください。

必要なとき

# こんなときは？

修理依頼やお問い合わせの前に、もう一度お調べください。  
 詳細は、サポートページをご確認ください。 **裏表紙**

こんなとき	お調べください	参照ページ	
部屋が暖くなる	<ul style="list-style-type: none"> <li>除湿をともなう運転をしているときは、吹出口から暖かい風が出るためお部屋を閉め切ったまま長時間運転すると、お部屋の温度が上がります。</li> </ul>	—	
衣類乾燥運転・除湿運転	除湿しない 除湿量が少ない (排水タンクに水がたまらない)	<ul style="list-style-type: none"> <li>除湿量はお部屋の広さや構造、温度や湿度によって変わります。一般的に、室温や湿度が低い場合は除湿量が少なくなります。 ⇒ ヒーター「切」に設定しているときは「入」にしてください。</li> <li>保護装置がはたらいたとき、再運転のとき、霜取りのときは、一時的に送風運転となり除湿量が少なくなる場合があります。</li> <li>衣類消臭運転になっていませんか？ ⇒ 衣類乾燥運転、除湿運転をしてください。</li> <li>後ろパネルがよごれていませんか？ ⇒ お手入れしてください。</li> <li>吹出口や吸込口がふさがっていませんか？ ⇒ ふさいでいるものを取り除いてください。</li> </ul>	3 13 3 — 17
	水が漏れる	<ul style="list-style-type: none"> <li>本体を傾けたり、倒したり、落としたりしていませんか？ ⇒ 振動のない、安定した水平な場所で使用してください。</li> <li>連続排水時、ホースが本体の排水口からはずれていませんか？ ⇒ ホースを奥までしっかりと押し込んで取り付けてください。</li> </ul>	— 15
	湿度が下がらない	<ul style="list-style-type: none"> <li>お部屋が広すぎませんか？ ⇒ 適用床面積を目安にご使用ください。</li> <li>窓や出入口の開閉が多くありませんか？</li> <li>加湿器など、水蒸気の出るものを使っていませんか？</li> </ul>	22 — —
	洗濯物が乾かない	<ul style="list-style-type: none"> <li>室温が低いとき、お部屋が広いとき、乾燥させる衣類が多いときは、乾燥時間が長くなります。</li> <li>「衣類乾燥(エコ自動)」のときは、衣類の量や風の当たりかたによって、衣類が完全に乾かずに運転停止する場合があります。乾きが不十分なときは「衣類乾燥(速乾または標準)」をおすすめします。</li> </ul>	— 8
	風が勝手に強くなる	<ul style="list-style-type: none"> <li>次のようなときは自動的に風量が増えます。                             <ul style="list-style-type: none"> <li>室温が約 30℃より高いとき…本体内部の温度を下げるため</li> <li>室温が約 10℃より低いとき…本体内部に霜が付くことを防ぐため</li> </ul> </li> </ul>	3
ニオイ	<ul style="list-style-type: none"> <li>長時間で利用いただくと本体内部にニオイ、よごれなどが付着しニオイがすることがあります。 ⇒ 換気のない状態で衣類乾燥(速乾)運転をするとニオイが軽減します。(ヒーターを「切」に設定しているときは「入」にしてください) お手入れと衣類消臭運転(本体内部の乾燥)も定期的におこなってください。</li> </ul>	8 10 13 16	

こんなとき		お調べください	参照ページ
運転しない	運転できない 操作を受け付けない	● チャイルドロックを設定していませんか? ⇒ チャイルドロックを解除してください。	12
		● 電源プラグがはずれていませんか? ⇒ 電源プラグをコンセントに差し込んでください。	—
		● 停電ではありませんか? ⇒ 停電の復帰を待ってください。	—
音	運転開始時・運転中・ 停止時などに音がする	● 「ジー」「ブーン」…圧縮機（コンプレッサー）の運転音です。 ● 「シュルシュル」「ゴゴゴ」…冷媒（冷却液）の循環する音です。	—
	音が大きい	● 室温が低いときに運転を始めると、しばらくの間、音が大きくなる場合があります。（温度条件により時間は変わります）	—
		● 衣類乾燥運転や衣類消臭運転時は、「標準」でも風切り音が大きく感じることがありますが、異常ではありません。	—
		● 本体ががたついていませんか？床が不安定ではありませんか？ ⇒ 振動のない、安定した水平な場所で使用してください。	7
		● 後ろパネルが目詰まりしていませんか？ ⇒ お手入れしてください。	17
	● 吹出口や吸込口がふさがっていませんか？ ⇒ ふさいでいるものを取り除いてください。	—	
表示	「現在湿度」の表示と他の湿度計の表示が違う	● 湿度表示はあくまでも目安です。 （他の湿度計と必ずしも同じ数値にはなりません）	—
	排水タンクに水が入っていないのに、満水ランプが点滅する	● 排水タンクやフロートが正しく取り付けられていますか？ ⇒ 正しく取り付けてください。	14 16
	切タイマーランプが点滅して、運転停止している	● オートオフがはたらき、運転が停止しました。 ⇒ 運転 / 停止ボタンを押してランプの点滅を消し、再度運転してください。連続で使用する場合は、オートオフを解除してください。	13
	満水と切タイマーランプが点滅	● 排水タンクの満水とオートオフでの停止をお知らせしています。 ⇒ 排水タンクの水を捨て運転 / 停止ボタンを押してランプの点滅を消してください。	—
	E9 が点滅	● ユニットが正しく挿入されていますか？ ⇒ ユニットを取り出し再度奥まで挿入し、もう一度運転してください。	18
	EF が点滅	● 転倒自動停止装置が作動しました。 ⇒ 安定した水平な場所に置き、運転 / 停止ボタンを押して、ランプの点滅を消し、再度運転してください。	—
	C0、C1、C4、C5、C8、CH が点滅	● 電源プラグを抜いて、1分程度してから再び差し込み、運転してください。くり返しエラー表示になるときは、お買いあげの販売店、または「お客様ご相談窓口」へご相談ください。	23
その他	排水タンクに水が入った状態で本体が転倒してしまった	● 電源プラグを抜いて、お買いあげの販売店、または「お客様ご相談窓口」へご相談ください。	23

# 仕様

電源	100V 50-60Hz 共用		
運転モード	衣類乾燥（速乾）	除湿（標準）	衣類消臭（標準）
定格除湿能力 (L/日) ※ <sup>1</sup>	12/14	11/13	—
消費電力 (W) ※ <sup>1</sup>	660/695 ※ <sup>2</sup>	275/295 ※ <sup>3</sup>	45/45
待機時消費電力 (W)	約 0.7		
除湿可能面積の目安 ※ <sup>4</sup>	木造住宅	14畳 / 16畳 (23m <sup>2</sup> / 27m <sup>2</sup> )	
	コンクリート住宅	28畳 / 33畳 (46m <sup>2</sup> / 54m <sup>2</sup> )	
プラズマクラスター適用床面積 (目安) ※ <sup>5</sup>	約 12畳 (約 20m <sup>2</sup> )		
冷媒フロン類	HFC-134a		
排水タンク容量	約 3.6 L で自動停止		
電源コード長さ (m)	約 1.8		
外形寸法 (mm)	幅 365 × 奥行 235 × 高さ 645		
質量 (kg)	約 15.0		

- 仕様欄の数値は、プラズマクラスターイオン「入」の場合の数値です。「/」は 50/60Hz のとき、その他は共通の数値です。

※ 1 室温 27℃、相対湿度 60% を維持し続けたときの数値です。

※ 2 室温 30℃、相対湿度 60% 時の消費電力は 665/700W です。

※ 3 室内の温度・湿度によってはヒーターを使用するため、消費電力が約 400W 高くなります。

※ 4 「日本電機工業会 (JEMA) 規格」に基づいた数値です。

※ 5 商品を壁際に置いて、衣類消臭「標準」時に部屋中央 (床上 1.2m) で 25,000 個 / cm<sup>3</sup> のイオンが測定できる床面積の目安です。

## 印刷物付属品 ●取扱説明書（保証書付）1部

当商品は日本国内向けであり、日本語以外の説明書はありません。  
This model is designed exclusively for Japan, with manuals in Japanese only.

## 冷媒に関するご注意



この家庭用除湿機には CO<sub>2</sub> (温暖化ガス) 208kg に相当するフロン類 (HFC-134a) が封入されています。地球温暖化防止のため、修理・廃棄等にあたっては、冷媒フロン類の適切な処理が必要です。お住まいの地域の方法に従い廃棄してください。フロン類に関するお問い合わせは、お客様ご相談窓口までお願いします。

### 愛情点検



#### 長期ご使用の場合は商品の点検を！

こんな症状はありませんか？

- 電源プラグ・電源コードが異常に熱い。
- 異常な音や焦げ臭いニオイがする。
- ブレーカー・ヒューズがたびたび切れる。
- コードを折り曲げると通電しなかったりする。
- ボタンを押しても運転しないときがある。
- 本体（排水タンク）から水が漏れる。
- その他の異常や故障がある。

故障や事故の防止のため、使用を中止し電源プラグをコンセントから抜き、必ず販売店に点検をご依頼ください。症状がなくても、お買いあげ後 5 年程度たちましたら、安全のためや能力低下を防ぐため、点検をおすすめします。なお、点検・修理に要する費用は販売店に、ご相談ください。



# 保証とアフターサービス

## 修理を依頼されるときは

### 出張修理

- 1 「こんなときは？」 [20,21ページ](#) やオンラインサポートを調べてください。
- 2 それでも異常があるときは使用をやめて、必ず電源プラグを抜いてください。
- 3 お買いあげの販売店に、次のことをお知らせください。

- 品名：衣類乾燥除湿機
- 形名：(保証書に記載の形名)
- お買いあげ日(年月日) ● 故障の状態(具体的に)
- ご住所(付近の目印も合わせてお知らせください)
- お名前 ● 電話番号 ● ご訪問希望日

### 保証期間中

- 修理に際しましては保証書をご提示ください。保証書の規定に従って、修理させていただきます。

### 保証期間が過ぎているときは

- 修理すれば使用できる場合には、ご希望により有料で修理させていただきます。

### 修理料金のしくみ

- 修理料金は、技術料・部品代などで構成されています。

技術料	故障した製品を正常に修復するための料金です。
部品代	修理に使用した部品代金です。
出張料	製品のある場所へ技術者を派遣する場合の料金です。

## 保証書(一体)

- 保証期間 … お買いあげの日から1年間です。ただし、プラズマクラスターイオン発生ユニットは2年間、次の部品は3年間です。

放熱器(凝縮器)・圧縮機・毛細管・冷却器・配管

保証期間中でも有料になることがありますので、保証書をよくお読みください。

## 補修用性能部品の保有期間

- 当社は除湿機の補修用性能部品を、製品の製造打切後、8年保有しています。
- 補修用性能部品とは、その製品の機能を維持するために必要な部品です。

## お客様ご相談窓口のご案内

修理・使いかた・お手入れ・お買い物などのご相談・ご依頼、および万一製品による事故が発生した場合は、お買いあげの販売店、または下記窓口にお問い合わせください。  
ファクシミリ送信される場合は、製品の形名やお問い合わせ内容のご記入をお願いいたします。

※ 弊社では、フリーダイヤル・ナビダイヤルサービスをご利用のお客様に「発信者番号通知」をお願いしています。発信者番号を非通知に設定されている場合は、番号の最初に「186」をつけておかけください。



### 会員サービス入会で 製品情報を上手に活用【COCORO MEMBERS】

ご愛用製品を「MY家電登録」いただくと、お手入れ方法などのサポート情報が手軽にご利用いただけます。

COCORO MEMBERS  
MY家電登録はこちら



<https://cocoromembers.jp.sharp/m/>



### いつでも便利なWebサービス 【シャープオンラインサポート】

ご質問やお困りごとは、気軽にアクセス、修理のお申し込みや進捗確認もサポート

シャープ お問い合わせ

お問い合わせはこちら



[https://jp.sharp/support/dehumid\\_con/](https://jp.sharp/support/dehumid_con/)



### 使いかた・お手入れなどのご相談窓口

おかけ間違いのないようご注意ください

受付時間 (年末年始を除く)

●月曜～土曜：9:00～18:00 ●日曜・祝日：9:00～17:00

固定電話からは、フリーダイヤル

**0120-078-178**

■フリーダイヤル・ナビダイヤルがご利用いただけません

携帯電話からは、ナビダイヤル

**0570-550-449**

電話	FAX
<b>050-3852-5405</b>	<b>06-6792-5993</b>
〒581-8585 大阪府八尾市北亀井町3丁目1番72号	



### 修理に関するご相談窓口

おかけ間違いのないようご注意ください

受付時間 (年末年始を除く)

●月曜～土曜：9:00～20:00 ●日曜・祝日：9:00～17:00

固定電話からは、フリーダイヤル

**0120-02-4649**

■フリーダイヤル・ナビダイヤルがご利用いただけません

携帯電話からは、ナビダイヤル

**0570-550-447**

電話	FAX
<b>050-3852-5520</b>	<b>06-6792-3221</b>
〒581-8585 大阪府八尾市北亀井町3丁目1番72号	

■QRコードについて

QRコードは株式会社デンソーウェーブの登録商標です。誘導されるサイトおよび動画の視聴は無料ですが、通信料金はお客様のご負担になります。

【ご相談窓口におけるお客様の個人情報のお取り扱いについて】

シャープ株式会社および関係会社は、お客様の個人情報をご相談対応や修理対応などに利用させていただいております。個人情報は適切に管理し、修理業務等を委託する場合や正当な理由がある場合を除き、第三者に開示・提供いたしません。

個人情報の取扱いの詳細については、<https://corporate.jp.sharp/privacy/index-j.html>をご参照ください。

●所在地・電話番号・受付時間などについては、変更になることがあります。 2K2210

## お問い合わせ先

### ●お客様ご相談窓口 (23 ページ)

お問い合わせの前にもう一度  
→「こんなときは？」(20,21ページ)  
をご確認ください。

### ●除湿機サポートページ

よくあるご質問・故障診断ナビなど

[https://jp.sharp/support/dehumid\\_con/](https://jp.sharp/support/dehumid_con/)



# シャープ株式会社

本社 〒590-8522 大阪府堺市堺区匠町1番地