

SHARP

充電式掃除機 家庭用

取扱説明書

保証書付 裏表紙に
あります

形名

EC-PR9

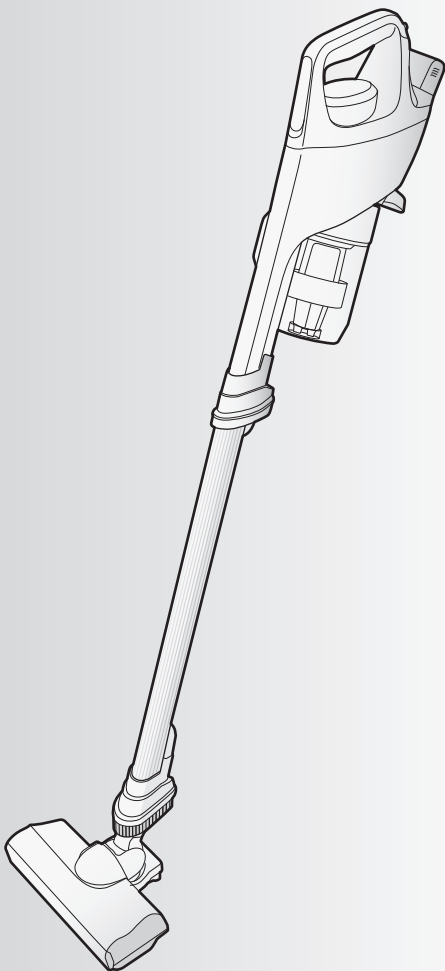

- お買いあげいただき、まことにありがとうございます。
- この取扱説明書をよくお読みのうえ、正しくお使いください。
ご使用前に、「安全上のご注意」を必ずお読みください。
 - この取扱説明書(保証書付)は、いつでも見ることができる所に必ず保管してください。
 - イラストは説明イメージのため、実際とは異なる場合があります。

もくじ

ページ

はじめに	安全上のご注意	2
	お願い	4
	• バッテリー(電池)について	4
	各部のなまえ	6
	• 各部のなまえと組み立てかた	6
	• 付属品	6

使いかた	準備する	8
	• バッテリー(電池)を充電する	8
	ランプの光りかた	9
	掃除する	10
	• 運転のしかた	10
	• 付属吸込口を使うとき	12
	スグトルブラシ・ハンディノズル・ すき間ノズル	
	収納する	13

お手入れ	ゴミを捨てる	14
	お手入れする	14
	• ダストカップセット	14
	• 吸込口(ヘッド)／回転ブラシ	16
	• 本体・付属吸込口・充電部の接点(端子)	16
	• ローラースイッチ	18

必要なとき	設定を変更する	19
	こんなときは?	20
	別売品	22
	仕様	22
	保証とアフターサービス	23
	• お客様ご相談窓口のご案内	23
保証書	裏表紙	

「COCORO MEMBERS」で「製品登録」をお願いします



- 家電製品をWEBでまとめて管理できる!
- 登録製品に関する消耗品、取扱説明書などサポート情報へ簡単アクセス!
- 当社製品などが当たる抽選応募用「わくわくポイント」を進呈!

COCORO MEMBERSは、シャープ製品/COCOROサービスをご利用のお客様向けのシャープの会員サービスです。

ココロメンバーズ

<https://cocoromembers.jp.sharp/m/>



安全上のご注意

人への危害、財産への損害を防ぐため、必ずお守りください。

■誤った使いかたで生じる内容を次のように区分して説明しています。



危険 「死亡または重傷を負うおそれが高い」内容。



警告



警告

感電・火災・漏電・大けがを防ぐために

充電器は



- 電源プラグ・電源コードを破損させない
 - ・無理に曲げない・引っ張らない・ねじらない・束ねない・はさみ込まない・加工しない
 - ・吸込口の回転ブラシに巻き込ませない
 - ・傷付けない・重いものを載せない(コードが傷み、火災・感電の原因)

- 差し込みのゆるいコンセントは使わない
- ぬれた手で電源プラグを抜き差ししない
- 電源プラグ・電源コードが傷んだ場合は使わない

販売店に修理をご依頼ください。
(感電やショート・発火・けがの原因)



- 交流100Vのコンセントを使う
延長コードを使用したり、タコ足配線をしてしないでください。
(他の器具と併用すると、発熱して火災の原因)
- 電源プラグのほこりは定期的に取り
プラグを抜き、乾いた布で拭いてください。
(ほこりがたまると、湿気などで絶縁不良となり、火災の原因)
- 電源プラグは根元まで確実に差し込む
(不完全な差し込みは、火災・感電・ショートの原因)

ご使用時は



- この充電式掃除機は、安全に使用できる環境下かつ製品の安全な使用方法と危険性を理解している方の指示監督のもとで使用する
(けが・やけど・感電の原因)
特にお子様にはご注意ください。
- お手入れ・点検時には必ず
 - ・運転を停止し、本体からバッテリーをはずす
 - ・充電器は電源プラグを抜く(感電やけがの原因)

使用場所・ご使用時は



- 引火性のあるもののそばで使用しない、吸わせない
 - ・灯油・ガソリン・線香 ・タバコの吸殻
 - ・ベンジン・シンナー ・トナーなどの可燃物 など(爆発や火災の原因)
- 風呂場などぬれた場所・ぬれるおそれのある場所・高温多湿の場所での使用や、水・湿ったゴミの吸い込みは絶対にしない
- 本体・付属品に水や洗剤をかけたり、水洗いしない(水洗いできる部品は除く)
(感電やショート・発火の原因)
- 回転ブラシやローラースイッチ(セーフティストップ機構)には触れない
(手などにけがをする原因)
特にお子様にはご注意ください。

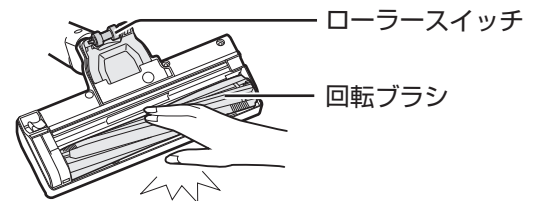

- 本体・付属品の改造や分解・修理をしない
(火災・感電・けがの原因)
修理はお買いあげの販売店にご相談ください。
(お近くに販売店がない場合は [23ページ](#))
- 本体・充電器の端子に、針金やピンなどの金属類を接触させない
(発熱・発火・感電・故障の原因)
- 充電中や充電完了直後は、充電器・バッテリーの端子に触れない
(やけどの原因)

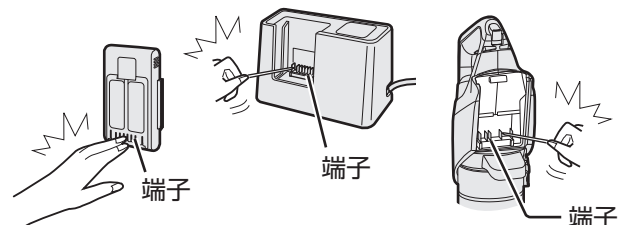

異常・故障時には直ちに使用を中止する(火災・感電・けがの原因)



- スイッチを入れても、ときどき運転しないことがある。
- 充電器の電源プラグや電源コードを動かすと、充電器の充電中ランプがついたり消えたりする。
- 運転中、ときどき止まる。
- 運転中に異常な音がする。
- 本体や充電器が変形したり異常に熱い。
- こげくさいにおいがする。

- 運転を停止し、本体からバッテリーをはずす。
- 充電器は電源プラグをコンセントから抜く。

「こんなときは？」 [20～22ページ](#) をご確認くださいから、販売店に点検をご依頼ください。

■お守りいただく内容の種類を次の図記号で説明しています。

「死亡または重傷を負うおそれがある」内容。

注意 「軽傷を負う、または財産に損害を受けるおそれがある」内容。

してはいいかないこと。

しなければならないこと。

注意 感電・火災・本体の故障・けがを防ぐために

ご使用時は

- 排気口をふさがない
- 吸込口をふさいで長時間運転しない
(過熱による、本体の変形・発火・火災の原因)
- 火気に近付けない
(本体の変形によるショート・発火、排気で炎が大きくなり火災の原因)
- パイプ差込口・パイプの接点・排気口に、金属類・ピンなどを入れない
(感電や故障の原因)

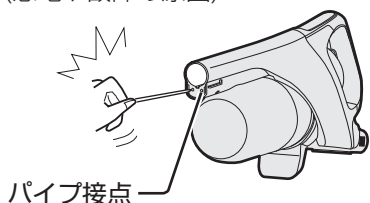

- パイプやダストカップを持って本体を持ち運ばない
(本体がはずれたり倒れて、けがや故障の原因)
- 直射日光の当たる場所に置かない
(変色の原因)
- 落下や衝撃を避ける
(破損・床面の傷付きの原因)

充電器は

- 電源プラグを抜くときは、コードを引っ張らずに必ず電源プラグを持って抜く
(感電やショート・発火の原因)
- 長期間使わないときは、電源プラグをコンセントから抜く
(絶縁劣化による感電・漏電・火災の原因)

バッテリー(リチウムイオン電池)について

危険 感電や火災などの事故や大けがを防ぐために

- バッテリーは当社製掃除機以外の機器では使用しない
また、バッテリーを分解したり改造しない
(火災・感電・けがの原因)
- はんだ付けしない
- 端子に針金やピンなどの金属類を接触させない
また、金属製のネックレスやヘアピンなどと
いっしょに持ち運んだり、保管しない
- 釘を刺す、ハンマーで叩く、踏みつけるなど、強い衝撃を与えたり、投げつけたりしない
- 落下などにより変形したり、傷の付いたバッテリーは使用しない
- 火中に投入したり、加熱しない
- 火やストーブのそば、直射日光の当たる場所、炎天下の車内など高温の場所に置かない
- 水につけない、ぬらさない
- バッテリーは当社製の定格25.2V専用充電器以外では充電しない
- 充電器は当社製の純正バッテリー(定格25.2V)以外の充電には使用しない
(発熱・発煙・破裂・発火・液漏れの原因)
- 必ず当社製の純正バッテリー(定格25.2V)を使う
(発熱・発煙・破裂・発火の原因)
- バッテリー内部の液体が漏れて目に入ったときは、こすらずに、すぐに水道水などのきれいな水で十分に洗ったあと、直ちに医師の診察を受ける
(目に障害を与える原因)

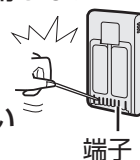

警告 感電・火災・漏電・大けがを防ぐために

- バッテリーの異臭・発熱・液漏れ・変色・変形・その他、今までと異なることに気付いたときは使用しない
(発熱・発煙・破裂・発火の原因)
- ぬれた手でバッテリーを触らない
(発熱・発火・感電の原因)
- バッテリー内部の液体が漏れて皮膚や衣類に付着したときは、すぐに水道水などのきれいな水で十分に洗う
(皮膚に障害を与える原因)
- バッテリーおよび充電器は、乳幼児の手の届かない所に置き、いたずらしないようにする
(感電・けがの原因)
- 所定の充電時間を超えても満充電にならない場合は充電をやめ、バッテリーを交換する (4 ページ)

注意 感電・火災・本体の故障・けがを防ぐために

- 充電は必ず5℃～35℃の環境でおこなう
(発熱・発煙・破裂・発火の原因や、正しく充電できなかつたり、バッテリー劣化の原因)
- 湿気やほこりが少ない場所で使用・保管する
(発熱・発火・感電の原因)

お願い

バッテリー(電池)について

バッテリーの充電について

バッテリーを使い始めるときは

- バッテリーに使用開始日をご記入ください。
(修理時などに参考にさせていただきます)

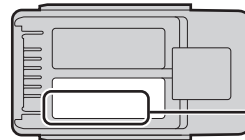

〈記入位置〉

ご使用開始日
年 月 日

充電できないときは

- 次のことを確認してください。
 - 充電器の電源プラグが抜けていませんか。(8 ページ)
 - バッテリーを充電器に正しくセットしていますか。
 - 充電器やバッテリーの端子に汚れや異物が付いていませんか。
乾いた布で取り除いてください。(17 ページ)

充電時間について

- 次の場合は、充電時間が長くなることがあります。
 - 長期間使用していないとき
 - 低温(約10℃以下)や高温(約30℃以上)の環境で充電したとき

充電器の充電中ランプ(赤)が点滅したときは

- ①バッテリーを充電器から引き抜いてください。
 - ②ランプが消えてから、バッテリーを突き当たるまでしっかり差し込んでください。
- 点滅が続く場合は、充電器の電源プラグをコンセントから抜いて、約20秒後に差し直してから、もう一度、上記①②の操作をおこなってください。
それでも点滅が続くときは、次のことを確認してください。

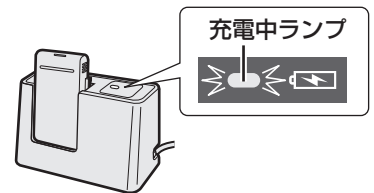

- 速く点滅(約0.2秒間隔)するときは
 - 充電器の故障、またはバッテリーの劣化や故障の場合があります。
お買いあげの販売店、またはお客様ご相談窓口 (23 ページ) にご相談ください。

バッテリーの交換について

バッテリーは消耗品です。くり返し使用することで劣化し
運転時間が徐々に短くなります。
バッテリーの劣化は、ご使用状況や動作環境により異なり
ますが、満充電にしても運転時間が極端に短くなったときは、
バッテリーを交換してください。

バッテリーの交換目安 (5 ページ)

バッテリー価格(別売品) (22 ページ)

バッテリーのリサイクルにご協力ください

バッテリー(リチウムイオン電池)は、リサイクル可能な貴重な資源です。
不要になったバッテリーは、廃棄をせずに充電式電池のリサイクル協力店へ
お持ち込みください。お近くのリサイクル協力店は、以下のホームページから
検索できます。

一般社団法人 JBRCホームページ <https://www.jbrc.com>



リチウムイオン電池の
リサイクルマークです。

Li-ion22

使用済みバッテリーの取り扱いについて

端子部を市販のビニールテープなどで絶縁してください。また、分解しないでください。

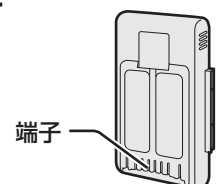

バッテリーを長持ちさせるために

使用時間にかかわらず、お掃除が終わった後は必ず充電してください。

- バッテリー残量がなくなる前に充電した方が、バッテリーは長持ちします。
- バッテリーを使い終わった状態のまま放置すると、バッテリーの劣化につながります。

バッテリーの交換目安

充放電約1,500回 ◆

- ◆ 満充放電をくり返す当社基準による試験の場合。使用条件や環境によってバッテリー寿命は異なります。こまめな充電で、充放電回数が延びることもあります。

長期間使わないときは

1カ月以上使わないときは、本体からバッテリーをはずし、必ずバッテリーを満充電にしてから保管してください。(8 ページ)

- バッテリーを充電しない状態で長期間放置すると、バッテリーが劣化して、バッテリーの交換が必要になる場合があります。
- 充電器の電源プラグは抜くことをおすすめします。電源プラグを差し込んだ状態では、約0.3Wの電力を消費しています。使わないときに電源プラグを抜いておくと、無駄な消費を抑えることができます。

バッテリーを保管するときは、次のことにご注意ください。

- 針金やネックレスやヘアピンなどの金属類といっしょに持ち運んだり、保管しないでください。
- 湿気やほこりが少ない場所で保管してください。(発熱・発火・感電の原因)

こんなことにもご注意を

吸込口のローラースイッチ・起毛クッションが摩耗したり、砂・小石などの異物が付着したら、そのまま使わない。(床面の傷付きの原因)

ご使用前に点検し、摩耗時は新しいものに取り換えが必要です。使用を中止し、お買いあげの販売店にご相談ください。(お近くに販売店がない場合は (23 ページ))

- の部品は預かり修理になります。

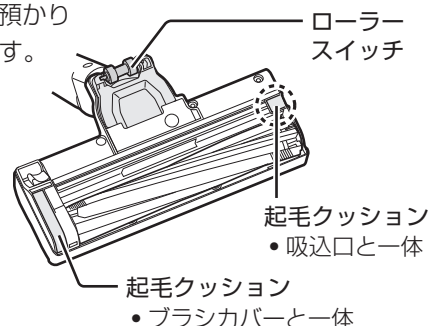

● 次のようなものは吸わせない

(内部の傷付きやゴミの詰まり・故障の原因)

- 液体や湿ったゴミ
- 除湿材
- 大量の砂や粉
- ペットなどの排泄物が付着したもの
- 長いひも
- 鋭利なもの(ガラス・刃物など)
- カーペットのふさ
- 布(靴下など)・ティッシュペーパー・ビニール袋
- 大きなゴミ・大量のゴミを一度に吸わせる

● パイプ・吸込口などにゴミが詰まった場合は、詰まったゴミを取り除く

● 細かい粉類(小麦粉・石こう・チョークなど)を吸わせた場合は、ダストカップセットの各フィルターをお手入れする (14, 15 ページ)

● ダストカップセット (6 ページ) をはずした状態で運転しない

● 土間など土足で歩く場所や、でこぼこしたコンクリート床などを掃除しない (吸込口裏面や床面などを傷付ける原因)

● 床面や敷居の段差、家具や壁などに吸込口を強く当てない (床面などを傷付ける原因)

● 回転ブラシに注油しない (プラスチックが割れる原因)

● 充電器やスタンド台を引きずらない (床面などを傷付ける原因)

● 運転中、テレビの画面にノイズが発生することがありますが、テレビ本体に影響はありません

● この充電式掃除機は家庭用です。業務用としての使用はできません。また、お掃除以外に使用しないでください。

各部のなまえ

各部のなまえと組み立てかた

スティック状態 (床のお掃除に)

- 各部品は、**着脱ボタン** を押しながらかずします。
- 吸込口は、パイプレバーを引きながらかずすこともできます。 (12 ページ)

右側面

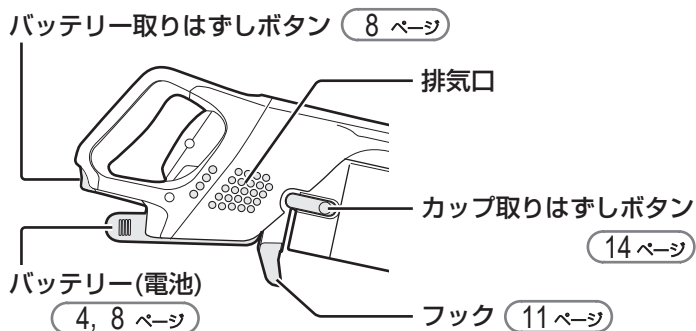

ダストカップセット

(ゴミ捨て・お手入れのしかた (14, 15 ページ))

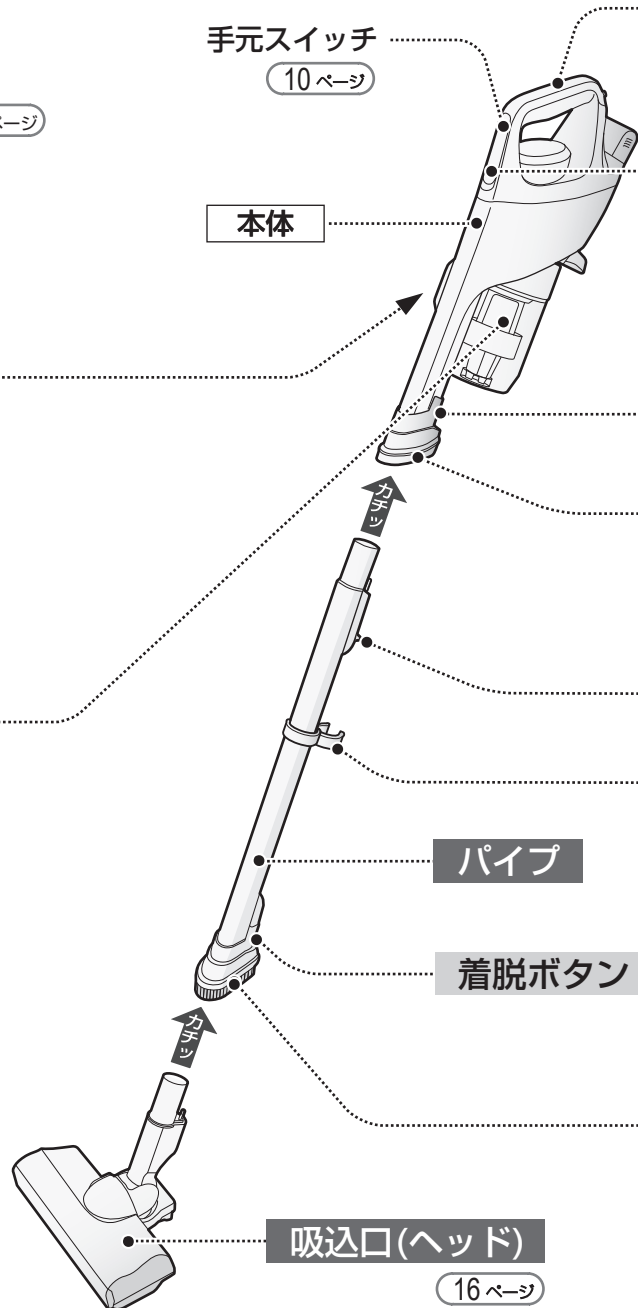
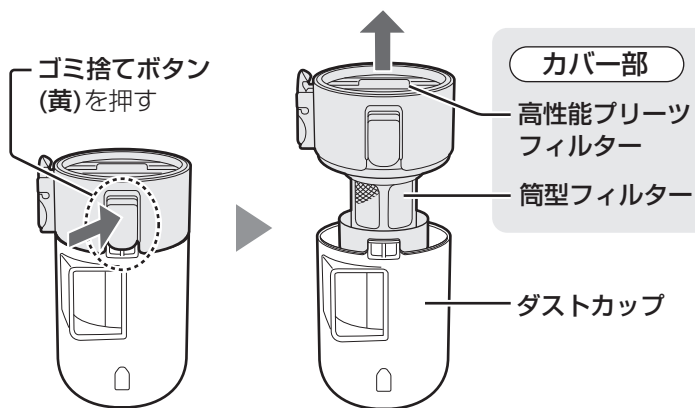

付属品

上記の **パイプ** **吸込口(ヘッド)** も付属品です

- **充電器 S7RSCE** (8 ページ)
(定格25.2V専用)

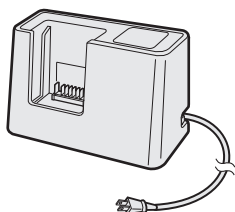

- **バッテリー BY-7SC17**



- **クリーニングブラシ**
ダストカップセットをはずした
本体側に付いています。

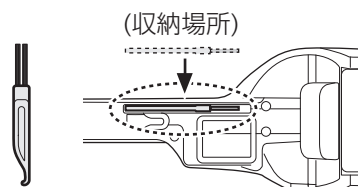

- **スタンド台**
組み立てて
ください。
(13 ページ)



ハンドル

持ち運ぶときは、必ずハンドルを持ってください。
(パイプやダストカップなどを持つと、本体が
はずれたり倒れて、けがや故障の原因)

バッテリー残量ランプ(緑)・
フィルターお手入れランプ(赤)・
ヘッドお手入れランプ(赤) (9 ページ)

着脱ボタン

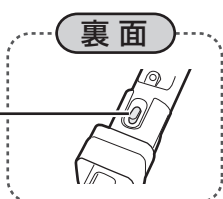

ハンディノズル
(付けかた (12 ページ))

・ハンディノズル装着状態では、本体のピン穴(パイプ接点)が
見えませんが、そのままパイプを差し込んでも問題ありません。

パイプレバー (12, 13 ページ)

ツールホルダー

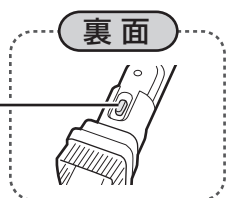

スグトルブラシ
(付けかた (12 ページ))

・スグトルブラシ装着状態では、
パイプのピン穴(吸込口接点)が
見えませんが、そのまま吸込口
を差し込んでも問題ありません。

ハンディ状態 (階段などのお掃除に)

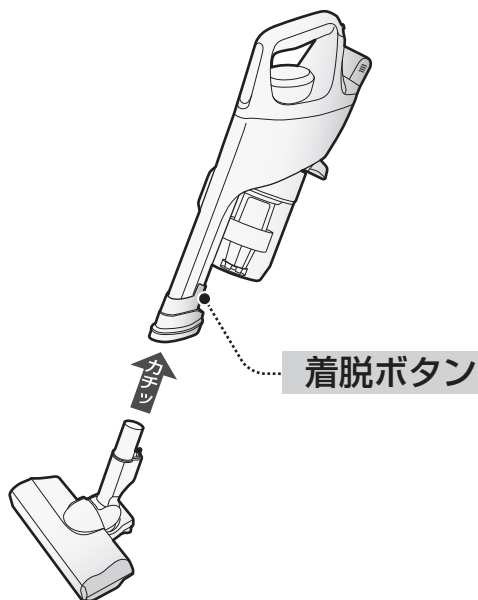

付けかた

① 図の向きで付けて

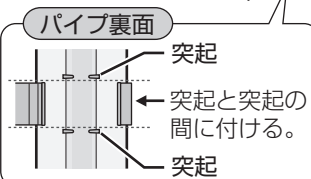
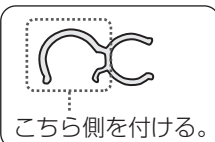

② 矢印方向に回す。

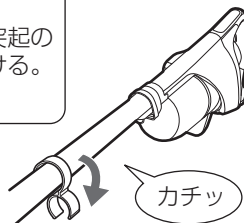

すき間ノズルの 収納のしかた

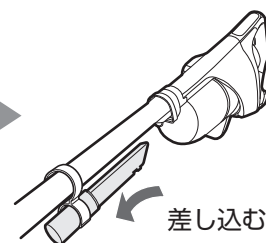

● 逆方向に差し込むと、
落下のおそれがあります。

● ツールホルダー
すき間ノズルの
収納に使用します。
(上記参照)



付属吸込口 (12, 13 ページ)

● スグトルブラシ ● ハンディノズル ● すき間ノズル



印刷物付属品

● 取扱説明書(保証書付)※

※当商品は日本国内向けであり、
日本語以外の説明書はありません。
This model is designed exclusively
for Japan, with manuals in Japanese
only.

準備する

バッテリー(電池)を充電する

お買いあげ時にはバッテリーが十分に充電されていませんので、ご使用前に、まず **2** 以降の手順に沿ってバッテリーを充電してください。

1

本体からバッテリーをはずす

- ① バッテリー取りはずしボタンを矢印方向に押しながら
- ② バッテリーを矢印方向にはずす。

バッテリー取りはずしボタン

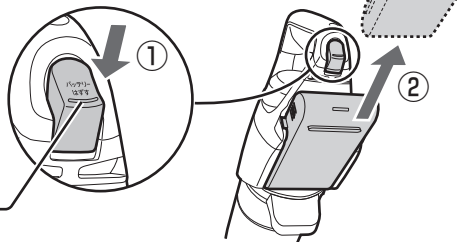

2

充電器の電源プラグをコンセントに差し込む

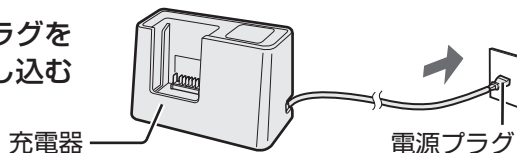

- コードをこちら側に出すときは裏面の下部に通せます。



3

バッテリーを充電器にセットして充電する

端子を合わせる

突き当たるまでしっかり差し込む。

充電中ランプ

充電中ランプ(赤)が点灯すると正常に充電を開始します。

充電器の充電中ランプ(赤)が点滅したときは

4 ページ

充電中ランプ(赤)の光りかた	充電状態	充電開始からの目安時間
点灯	充電中	—
消灯	充電完了(満充電)	約80分※

- 満充電になると、自動で充電が完了します。ふだんご使用の場合は、充電完了後、バッテリーを充電器に差したままにしても問題ありません。長期間使わないときは、バッテリーを充電器から抜いて保管してください。 (5 ページ)

- 充電中に充電器やバッテリーが熱くなりますが、異常ではありません。

※室温やバッテリー残量によって変わります。

- お買いあげ時にバッテリー残量が充分あるときは、充電開始後すぐに充電中ランプが消灯(充電完了)する場合があります。
- バッテリーの安全のため、低温条件下では最長約8時間かかる場合があります。

4

バッテリーを本体にセットする

- ① バッテリーを充電器から引き抜く。
- ② バッテリーを本体に差し込む。

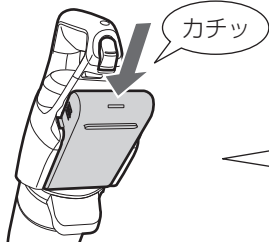
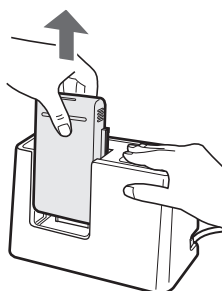

本体の溝に合わせて、「カチッ」と音がするまでしっかり差し込む。

- 端子が接続すると、バッテリー残量ランプが約5秒間光ります。差し込んでいる途中でランプが光っても、必ず「カチッ」と音がするまで、しっかり差し込んでください。





ランプの光りかた

ランプが光ってお知らせ

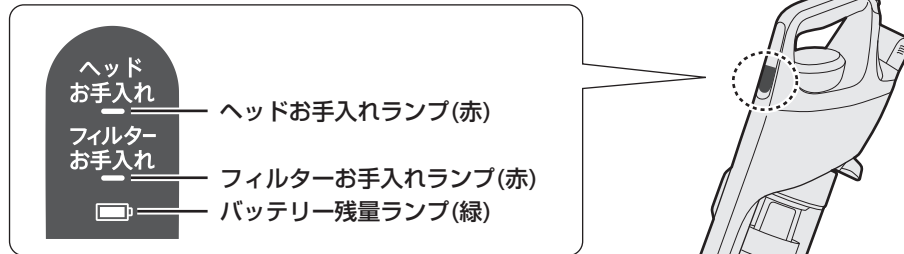
バッテリー残量や、フィルター・吸込口(ヘッド)のお手入れをお知らせします。

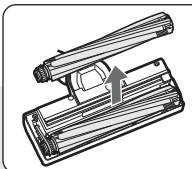

使いかた

ランプの光りかた		お知らせ内容／対処のしかた	
 (緑)	点灯	バッテリー残量が充分あります。	
	ゆっくり点滅 (約1秒間隔)	バッテリー残量が少なくなっています。	
	速く点滅※ (約0.2秒間隔)	バッテリー残量がなくなります。 ➡ バッテリーを充電してください。 (8 ページ)	
 (赤)	速く点滅 (約0.2秒間隔)	フィルターにほこりが詰まっています。 ➡ ダストカップセットの各フィルターをお手入れしてください。 (14, 15 ページ)	<ul style="list-style-type: none"> 細かい粉類(小麦粉など)を吸わせたときにランプが点滅した場合は、故障ではありません。各フィルターをお手入れしてください。 パイプ・吸込口などにゴミが詰まったときにランプが点滅する場合があります。詰まったゴミを取り除いてください。 (20 ページ)
		本体が熱くなっています。 ➡ 運転を止めて、涼しい所にしばらく放置してください。 冷却せずに運転すると本体の過熱保護回路が働き、しばらくの間、使用できない場合があります。	
 (赤)	速く点滅 (約0.2秒間隔)	吸込口(ヘッド)の内部にゴミがからみ付いたり、ゴミが詰まったりしています。 ➡ 回転ブラシを取りはずしてゴミを取り除いてください。 (16, 17 ページ)	

※ バッテリー残量ランプが速く点滅した場合、上記の対処をしても再度点滅するときは、本体からバッテリーをはずして差し直してください(数回)。それでも点滅が続く場合はバッテリーの故障の可能性がありますので、バッテリーを交換してください。 (4 ページ)

お知らせ

- お掃除中や次のときにも、バッテリー残量ランプ(緑)が光ります。(残量がないときは光りません)
 - 本体にバッテリーをセットしてから約5秒間
 - 自動切を押して運転を止めてから約5秒間
- 吸込口がふさがれた場合(マット掃除時や付属吸込口使用時など)は、フィルターが汚れていなくてもフィルターお手入れランプ(赤)が点滅することがありますが、自動切を押すと消えます。
- ヘッドお手入れランプ(赤)・フィルターお手入れランプ(赤)・バッテリー残量ランプ(緑)が3つ同時に点滅した場合は、お買いあげの販売店、またはお客様ご相談窓口 (23 ページ) にお問い合わせください。

掃除する 1

お掃除終了後はバッテリーを充電し、こまめにゴミを捨ててください。

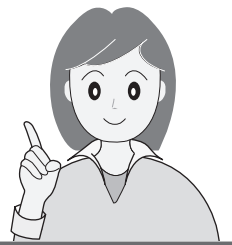

運転のしかた

手元スイッチ

ヘッド
お手入れ

フィルター
お手入れ



フルパワー長押し

強

標準

自動
切

始める

ふだんのお掃除に **自動モード**



床面を検知しながら吸込力を自動で変えてお掃除します。

じゅうたんなどのとき

吸込力：強



フローリングなどのとき

吸込力：標準

- 床面の種類やお掃除のしかたによって、吸込力がうまく切り替わらないことがあります。気になる場合は、床面を検知するセンサーの感度を変更できます。(19ページ)

吸込力をご自分で変えたいとき **強モード** **標準モード**



強い吸込力で掃除します。



吸込力や音を抑えて掃除します。

お掃除の途中で特に気になる場所をお掃除したいとき **フルパワーモード**

フルパワー長押し



自動モード・強モード・標準モードでお掃除中に1秒以上押し

「強モード」より強い吸込力のフルパワーモード運転を約5秒間継続し、元の運転モードに戻ります。

- バッテリー(電池)残量が少なくなるとは、フルパワーモード運転に切り替わらない場合があります。

終わる



▶ バッテリー(電池)を充電してください (8ページ)

お知らせ

- お掃除を始めると、吸込口のブラシが回転します。
- 運転中にバッテリー残量がなくなると、過放電によるバッテリー劣化防止のため自動停止します。使用時間にかかわらず、お掃除終了後は充電してください。

セーフティストップ

…お掃除中に吸込口を床から離すとブラシの回転が止まり、吸込口を約3秒以上床から離れた状態が続くと自動的に運転を停止します。(安全のため)

(例) 運転した状態のまま吸込口を浮かせて移動し、約3秒以上経過すると運転が止まります。その場合は、手元スイッチを押して再度運転してください。

ゴミの種類によっては、ダストカップ内部に傷が付くことがあります。
傷が付くとダストカップを水洗いしても白っぽく見えます。

お掃除を中断するときは

- 必ず **自動切** を押して
運転を止めてください。

フックを机などに引っかけて、
立てかけることができます。

- 平らな床の上に置く。
- 吸込口を接地させる。
(落下や転倒の原因)

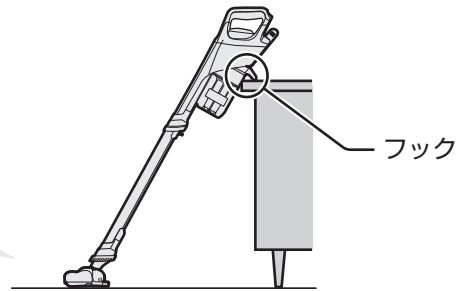

お願い

- 立てかけるときは、周囲に壊れやすい物がないか確認してください。
特に乳幼児やペットを近付けないよう、ご注意ください。
また、立てかけたまま放置しないでください。
- 壁に直接立てかけると転倒のおそれがありますので、ご注意ください。(転倒による破損の原因)
- 床以外の場所や、じゅうたん、クッション・マット類、柔らかい床、でこぼこやうねりがある床、傾いた床などには置かないでください。(転倒による破損の原因)

★マットやラグ類が吸い付いて
動かしにくいときは、掃除機を
寝かせぎみにしてください。

「標準モード」をご使用ください。



★ベッドの下などは、ハンドルを
左または右にひねると水平になり、
お掃除できます。

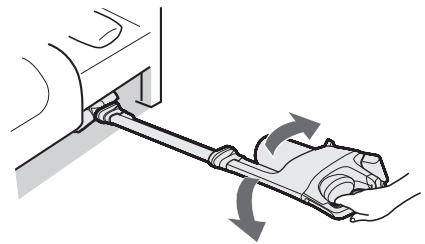

お願い

- お掃除するときは、吸込口や付属吸込口を必ず取り付けてください。
(取り付けないでお掃除すると、傷付きや故障の原因)
- 吸込口は、たたみの目やフローリングの木目に沿って、軽くゆっくり動かしてください。
(床に強く押し付けると、ローラースイッチや起毛クッション (16 ページ) が早く摩耗して床面を傷付けるおそれ)
- 杉・ひのき・パイン・クッションフロア・表面のやわらかいフロアタイルなどの傷付きやすい床や、
床用ワックス・コーティング剤をお使いの床では、吸込口の移動でこすり傷が付くことがあります。
特に吸込口を床面に強く押し付けて移動したり、同じ位置で運転を続けられないようにしてください。

掃除する 2

ピアノなど傷付きやすいものはお掃除しないでください。

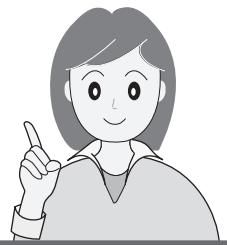

付属吸込口を使うとき

付属吸込口は、パイプや本体に取り付けて使えます

便利な使いかた

スグトルブラシをパイプに取り付けておくと

- パイプレバーを引きながら吸込口をサッとはずし、スグトルブラシがすぐに使えて便利です。

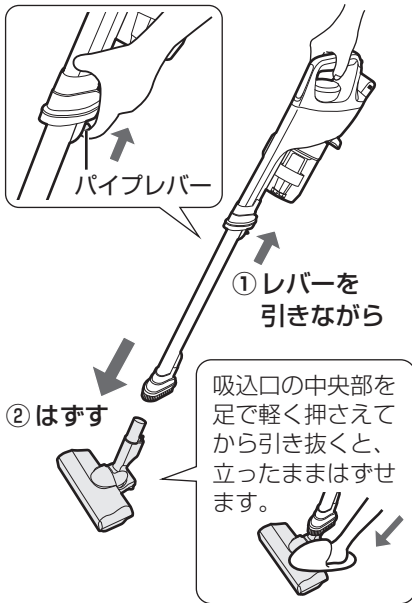

ハンディノズル・スグトルブラシを使用している間は

- パイプを垂直に立てておくと、使用後、しゃがまずに立ったまま元の状態に戻して便利です。



お願い

- パイプを立てるときは、周囲に壊れやすい物がないか確認してください。特に乳幼児やペットを近付けないよう、ご注意ください。また、パイプを立てたまま放置しないでください。
- 床以外の場所や、じゅうたん、クッション・マット類、柔らかい床、でこぼこやうねりがある床、傾いた床などには置かないでください。(転倒による破損の原因)

スグトルブラシ

- 部屋の隅や、壁ぎわなどのお掃除に。

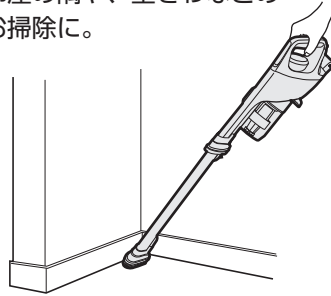

付ける

- パイプ、または本体の突起に合わせて「カチッ」と音がするまで差し込む。

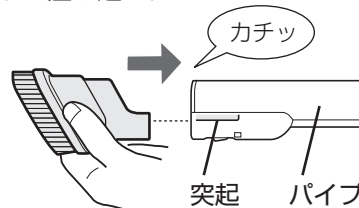

はずす

- の部分に親指を当てて水平にはずす。

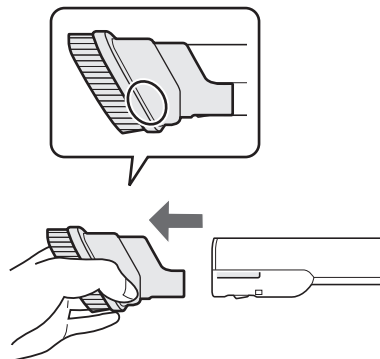

お願い

- スグトルブラシで大きなゴミや大量のゴミを一度に吸わせないでください。(パイプ内にゴミが詰まる原因)

ハンディノズル

- 机や棚の上のお掃除に。

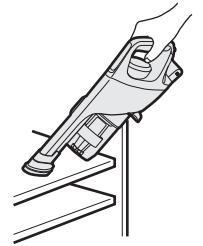

付ける

- 本体、またはパイプの突起に合わせて「カチッ」と音がするまで差し込む。

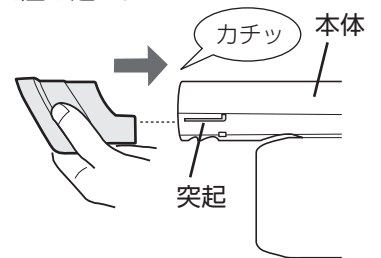

はずす

- の部分に親指を当てて水平にはずす。

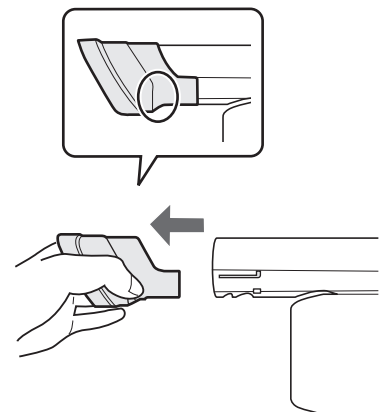

お願い

- ビニールなど通気性が悪いものはお掃除しないでください。(吸い付きの原因)
- ハンディノズルを強く押し付けてお掃除しないでください。(床面に傷やゴムの跡が付くおそれ)

収納する



スタンド台に収納するときはパイプ・吸込口を取り付けてベースの中央にのせる
【掃除機の転倒によるけがや床面の傷付き・破損の原因】

収納のしかた

付属品は紛失しないよう、大切に保管してください。

付属のスタンド台を使って収納してください。

スタンド台を組み立てる

- ベースの穴(2カ所)にアームをしっかり差し込む。

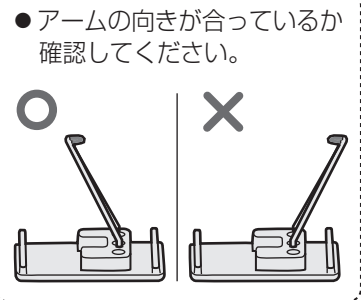
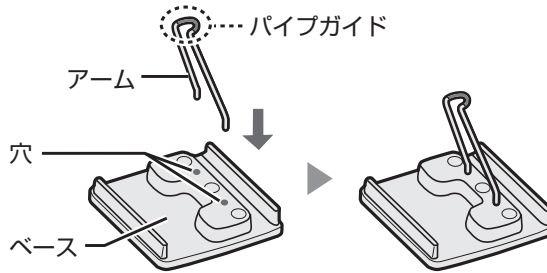

すき間ノズル

- 家具のすき間・窓のサッシのお掃除に。

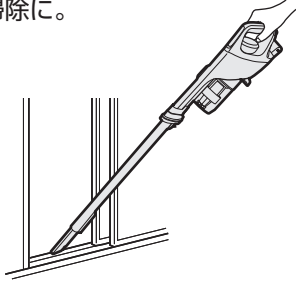

付ける

- パイプ、または本体に「カチッ」と音がするまで差し込む。

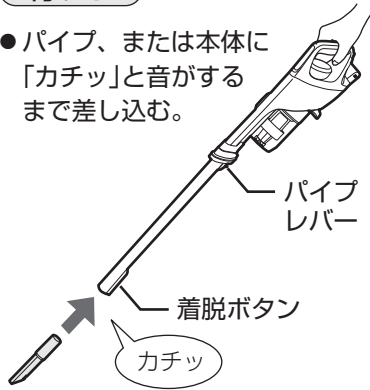

密閉によるモーター過熱を防ぐための穴です。ふさがらないでください。

強モードや自動モードで運転中、ゴミをよく吸わせるために、パワーが一時的に上がる場合があります。

はずす

- パイプ、または本体の着脱ボタン(6, 7ページ)を押しながらはずす。(パイプからはずすときは、パイプレバーを引きながらはずすこともできます)

ご注意

- 付属吸込口を着脱するときは、手や指をはさまないように、気を付けてください。

収納する

- ① スタンド台を壁に付けて置く。
- ② 吸込口をスタンド台にのせて
- ③ アームを立てかける。

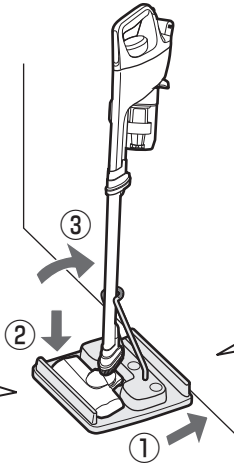

- 平らな床の上に置く。

- 吸込口がベースのストッパーに乗りあげないようにのせる。(掃除機の転倒によるけがや床面の傷付き、破損の原因)

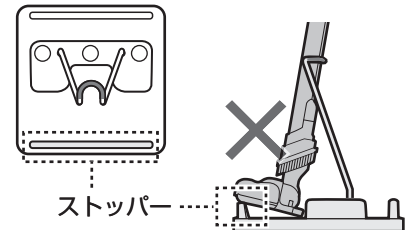

付属吸込口の収納

- スグトルブラシ／ハンディノズル
パイプや本体に取り付けて収納できます。

- すき間ノズル
ツールホルダーを使って収納できます。(7ページ)
スタンド台のくぼみに立てて置くこともできます。

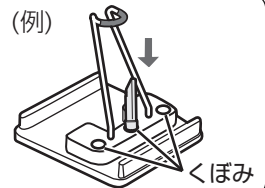

お願い

- 掃除機やスタンド台を、不安定な場所(毛足の長いじゅうたんの上等)に置かないでください。
- 掃除機を壁に直接立てかけると転倒のおそれがありますのでご注意ください。(転倒による破損の原因)
- 掃除機やスタンド台に足や物などを当てないでください。特に乳幼児やペットを近づけないよう、ご注意ください。
- 周囲に壊れやすい物がないか、確認してください。
- スタンド台を持ち運ぶときは、ベースを持ってください。(アームを持つとベースがはずれて、床面の傷付きや破損・けがの原因)
- スタンド台に収納した状態で持ち運んだり、スタンド台を引きずったりしないでください。(掃除機がスタンド台からはずれたり、床面の傷付きや破損・けがの原因)
- アームのパイプガイドは取りはずさないでください。はずれた場合は、取り付けてください。

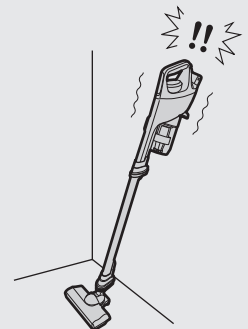

ゴミを捨てる・お手入れする 1

ゴミを捨てる

■ゴミ満量ライン「MAX」を超える前に捨ててください

ダストカップセット

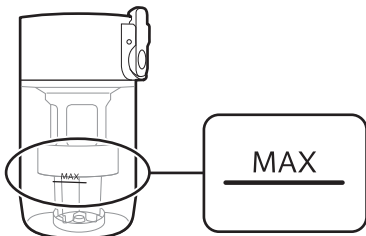

- ゴミが片寄ってたまっている場合もラインを超える前に捨ててください。
- ゴミを捨てずに運転を続けると、フィルターにゴミが付着して吸込力が低下します。こまめにゴミを捨ててください。

1 ダストカップセットを本体からはずす

本体を立てた状態で
カップ取りはずしボタンを押しながら
矢印方向にはずす

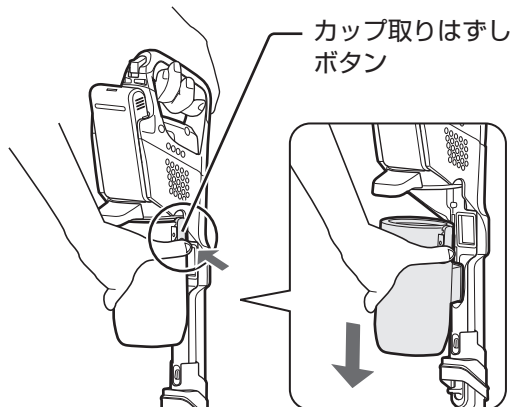

- ダストカップセットをはずした本体側にクリーニングブラシが付いています。(使用後は元の位置に戻す (6 ページ))

お手入れする (ダストカップセット)

こんなときは、ダストカップセットをお手入れしてください。

- ゴミを捨てても吸込力が弱いとき
- フィルターお手入れランプ(赤)が速く点滅したとき



- 本体が熱くなるとき
- 細かい粉類を吸わせたととき

- お手入れせずに運転を続けると自動停止します。必ずお手入れしてください。
- 各フィルターを充分にお手入れしてもフィルターお手入れランプが点滅する場合は、「こんなときは?」(20 ページ)をご確認ください。

1 はずす

- ① ダストカップセットを本体からはずし、ゴミを捨てる(上記参照)
- ② 高性能ブリーツフィルターをはずす

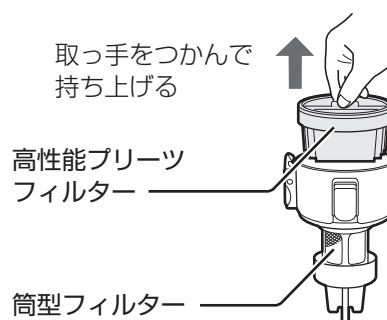

お願い

- ゴミ捨てやお手入れ時に、筒型フィルター(下)を紛失しないよう、ご注意ください。
- ゴミ捨てやお手入れ後は、ダストカップセットを本体に確実に取り付けてください。(正しく取り付けないと、吸込力の低下や異音、モーターにゴミが入るなど、故障の原因)

水洗いした後は充分に乾かしてください

- 水気をしっかり切り、タオルなどで水分をやさしく拭き取って、風通しのよい所で陰干しして、充分に乾かしてください。(においの発生や故障の原因)
乾燥時間目安：12時間(環境や季節によって異なります)
- ドライヤーなどの熱風を当てないでください。(変形や故障の原因)

水洗いできるもの

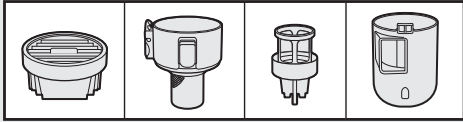

警告



お手入れ時は必ず運転を停止し、本体からバッテリーをはずす
充電器は電源プラグを抜く
【感電・けがの原因】

2 ゴミを捨て、ゴミやほこりを取り除く

① ゴミ捨てボタン(黄)を押しながらカバー部を持ち上げる

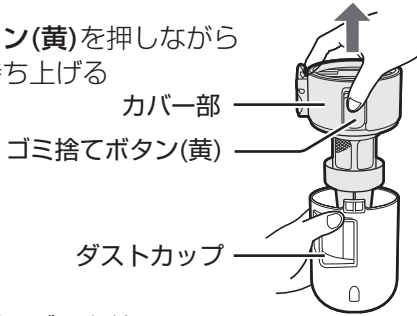

② ダストカップのゴミを捨てる

● ゴミが残っていないか確認する。

大きなゴミ箱など



ゴミが巻き付いて取れない場合は、お手入れしてください。(下記参照)

3 ダストカップを付け、ダストカップセットを本体に取り付ける

① ゴミ捨てボタン(黄)をダストカップの突起に合わせて、押し込む

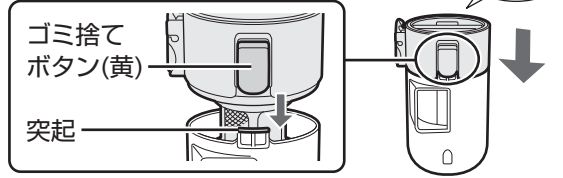

② ダストカップのフックを本体の凹部に合わせてはめ込み、矢印方向に引き上げる

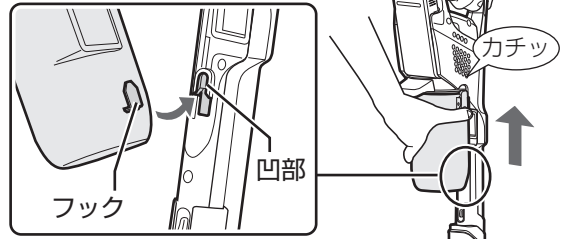

2 お手入れする

高性能ブリーツフィルター

軽くはたいてゴミやほこりを落とす。

● クリーニングブラシは使わない。(表面を傷め、性能低下のおそれ)



筒型フィルター(上・下)

筒型フィルター(下)をはずすと、巻き付いたゴミが取れます。

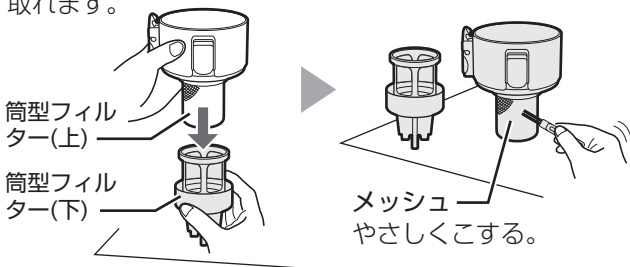

汚れがひどいときは水洗いできます

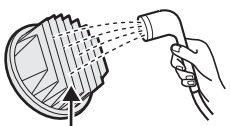

裏側を念入りに洗う。

● においや汚れが気になる場合は、衣類用漂白剤10mLに対し、水1Lで薄めた液に約3時間つけた後、水洗いする。

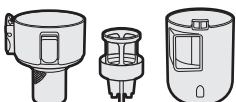

水または薄めた中性洗剤で洗う。

● シンナー・ベンジン・アルコール類や、お湯(約40℃以上)は使わない。

3 組み立てる

① 筒型フィルター(上)に筒型フィルター(下)を付ける

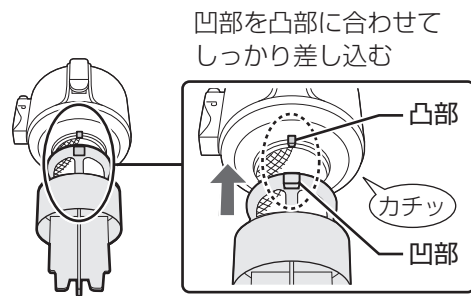

② 高性能ブリーツフィルターを付ける



● 筒型フィルター内にゴミや異物がないか確かめてから付ける。(異音の原因)

③ ダストカップを付け、ダストカップセットを本体に取り付ける(上記参照)

お手入れする 2

吸込口(ヘッド) / 回転ブラシ

お手入れの目安

■吸込力が弱くなったり、汚れが気になるとき
(月1回程度)

■ヘッドお手入れランプ(赤)が
速く点滅したとき

回転ブラシを取りはずして
ゴミを取り除いてください。(右記参照)



吸込口に付いたほこりをスグトルブラシなどで吸い取り、
○部からみ付いた毛・糸くずを切り取ってから、
絞った布で拭く。

通気口に付いたほこりも
吸い取ってください。

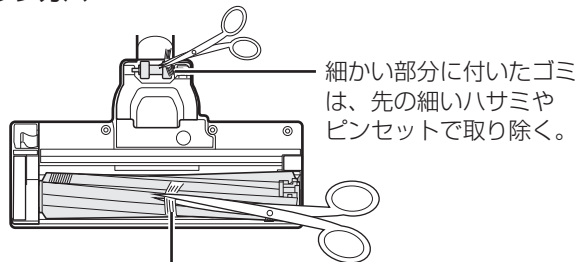
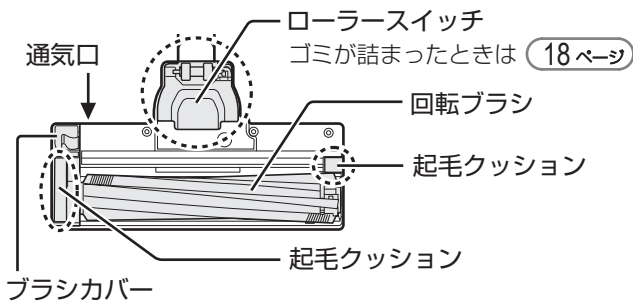
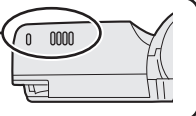

からまったゴミは、溝に沿って切り取る。
(ブラシの毛先を切らない)

○部が摩耗した場合は使用を中止し、5 ページ を
ご確認のうえ、お買いあげの販売店にご相談ください。
(お近くに販売店がない場合は 23 ページ)

回転ブラシを取りはずしてゴミを取り除く

回転ブラシを取りはずす

① 開閉レバーを「OPEN」までスライドさせ
ブラシカバーをはずす

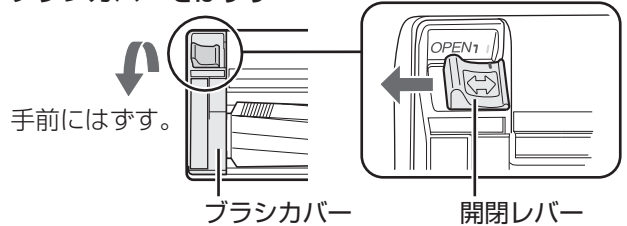

② 回転ブラシを持ち上げながらベルトをギアからはずす

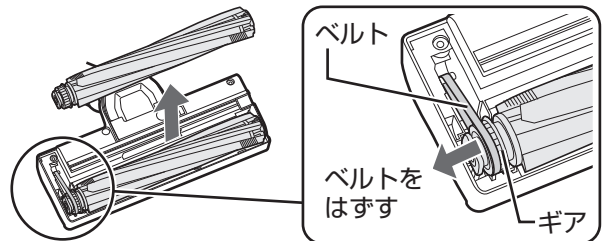

③ 回転ブラシにからみ付いたゴミを取り除く

汚れがひどいときは回転ブラシを水洗いできます

お願い

- 洗剤・シンナー・ベンジン・アルコール類やお湯(約40℃以上)は使わないでください。(変質や変形の原因)
- 水洗いした後は、水気をしっかり切り、風通しのよい所で陰干しして、十分に乾かしてください。
- ドライヤーなどの熱風を当てないでください。(変形や故障の原因)



吸込口全体は水洗いできません。

吸込口内部の汚れが気になるときは、
水または薄めた中性洗剤を含ませた
布で拭き取ってください。

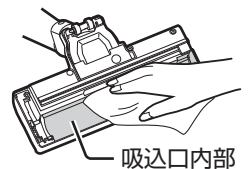

本体・付属吸込口・充電部の接点(端子)

お手入れの目安：汚れが気になるとき

本体

水または薄めた中性洗剤を含ませた布
で拭き取る。
シンナー・ベンジン・アルコール類は
使わないでください。
(変質や変形の原因)

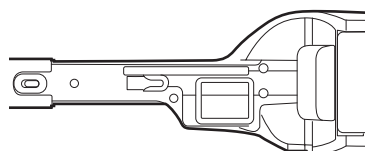

付属吸込口

水または薄めた中性洗剤で洗う。



水洗いできるもの

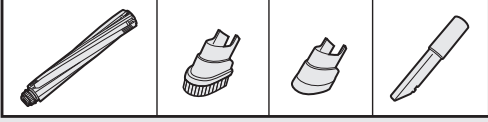

警告



お手入れ時は必ず運転を停止し、本体からバッテリーをはずす
充電器は電源プラグを抜く
【感電・けがの原因】

回転ブラシの「両端」にゴミがからみ付いたときは

回転ブラシ両端のギアホルダー・キャップホルダー・ワッシャーをはずして、ゴミを取り除いてください。奥にゴミが詰まっていないか確認してください。

ギアホルダー・キャップホルダー・ワッシャーを紛失しないよう、ご注意ください

平行にまっすぐはずしてください。

下向きに軽く振ると先端が出てきます。

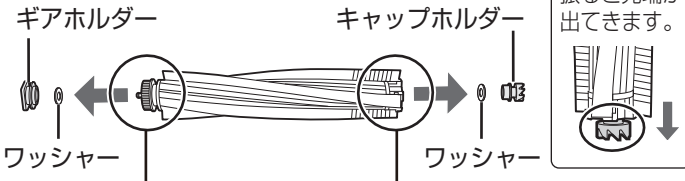

ギアがある方に
ギアホルダー・
ワッシャーを
取り付けます。

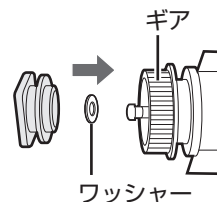

端まで毛ブラシがある方に
キャップホルダー・
ワッシャーを
取り付けます。

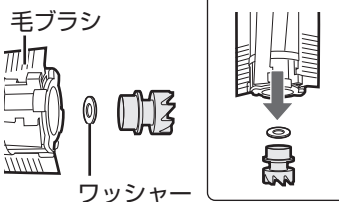

お願い

- お手入れ後は必ず、ギアホルダー・キャップホルダー・ワッシャーを取り付けてください。
- 回転ブラシが取り付けできない場合は、ギアホルダー・キャップホルダー・ワッシャーを正しく取り付けているか確認してください。

回転ブラシを取り付ける

① 端まで毛ブラシがある方を突起に差し込む

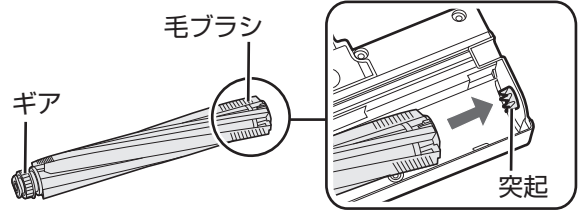

② 回転ブラシのギアにベルトをかけ、溝に入れる

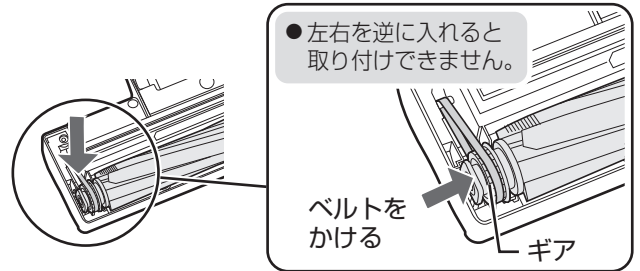

③ ブラシカバーの溝をツメにかけて取り付ける

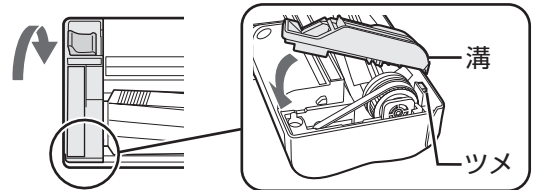

④ 開閉レバーを矢印の方向にスライドさせる

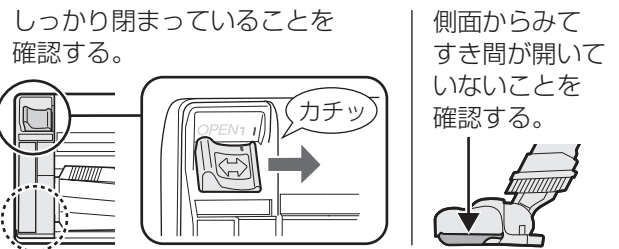

すき間が開いている場合はここを上から押し、はめ込む。

お手入れ

水洗いした後は十分に乾かしてください。

14 ページ

充電部の接点(端子)

乾いた布で汚れを拭き取る。

ご注意

- 本体・充電器・バッテリーは水洗いできません。

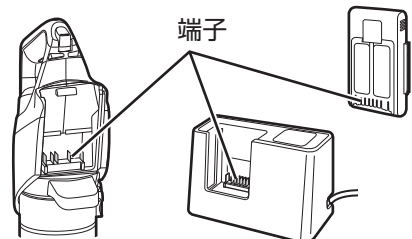

お手入れする ③



警告



お手入れ時は必ず運転を停止し、
本体からバッテリーをはずす
充電器は電源プラグを抜く
【感電・けがの原因】

ローラースイッチ

お手入れの目安：汚れが気になるとき

ローラースイッチにゴミやほこりが詰まったときは、ローラースイッチをはずして取り除いてください。

ご注意

- ローラースイッチは水洗いできません。

はずす

- ① コインなどで「OPEN」まで回して、ローラースイッチカバーをはずす（「OPEN」まで回しきらずにはずすと、破損の原因）

- 爪で回したり、強く回したりしないでください。（けがや破損の原因）

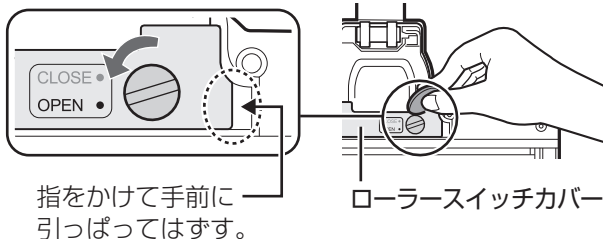

指をかけて手前に引っぱってはずす。

ローラースイッチカバー

- ② ローラースイッチをはずす

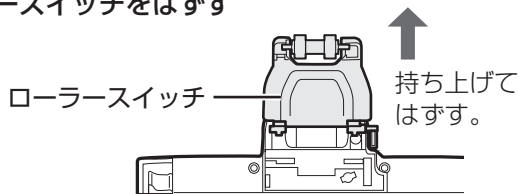

- ③ ゴミやほこりをクリーニングブラシ（6ページ）で取り除く

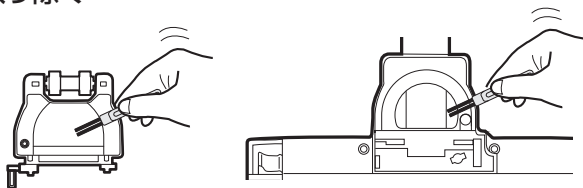

ローラースイッチカバー裏側のクッション材を取りはずさない。

付ける

- ① ローラースイッチを付ける

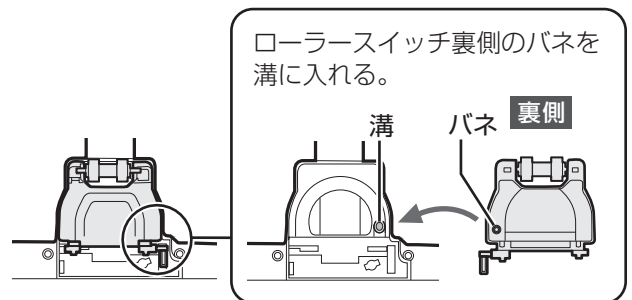

- ② ローラースイッチカバーのツメを穴にかけて取り付ける

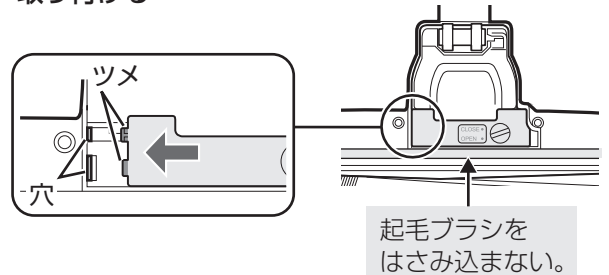

- ③ コインなどで「CLOSE」まで回す

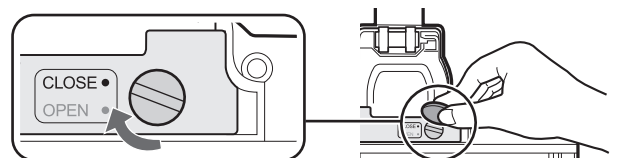

設定を変更する

自動モードの床面センサー感度

自動モード運転中に吸込力がうまく切り替わらない場合は、床面を検知するセンサーの感度を変更できます。

1

運転停止中に



を4秒以上押す

- ランプが点灯します。

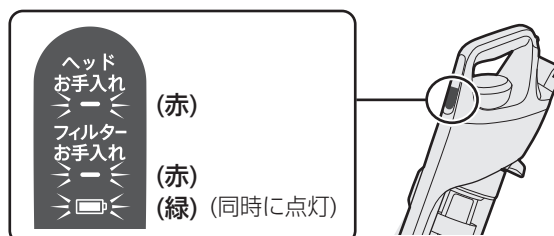

2



を押し、センサーの感度を選ぶ

感度	こんなときに
低め	フローリングを掃除しているのに吸込力が強くなる
高め	フローリングからじゅうたんに移動しても吸込力が強くならない

- 押すたびに変わります。

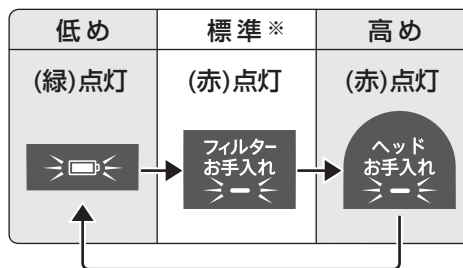

※お買いあげ時の設定。

3



を押し、設定を決定する

- ランプが2回光って消灯します。



お手入れ

必要なとき

お知らせ

- バッテリー残量がないときは、設定変更ができません。充電してからおこなってください。
- 床面センサー感度を変更しても、床材によっては、お望みの状態にならないことがあります。その場合は、「標準モード」または「強モード」をご使用ください。

こんなときは? 1

こんなとき	お調べください	参照ページ
運転できない (動作がおかしい)	<ul style="list-style-type: none"> ● バッテリー(電池)残量がなくなっていないですか。充電してください。 ● バッテリーを本体に正しくセットしていますか。 ● バッテリーを本体からはずして、もう一度本体にセットし、再度操作してください。(本体回路がリセットされ、正常復帰します) 	8 8 —
運転を停止したのに すぐに止まらない	<ul style="list-style-type: none"> ● (自動切) を押してからしばらくの間はモーターが惰性で回転しますが、故障ではありません。 	—
運転中に (強) や (標準) を 押しても反応しない	<ul style="list-style-type: none"> ● フルパワーモード運転中は、(強) や (標準) を受け付けません。(自動切) を押していったん運転を止めてから、操作してください。 ● フィルターお手入れランプ(赤)やヘッドお手入れランプ(赤)が点滅中は (強) や (標準) を受け付けません。(自動切) を押して運転を止め、対処をしてから操作してください。 	— 9
運転時間が短い	<ul style="list-style-type: none"> ● バッテリー(電池)が消耗しています。満充電にしても運転時間が極端に短くなったときは、バッテリーを交換してください。 	4
異音がする	<ul style="list-style-type: none"> ● ダストカップセットを本体に正しく取り付けていますか。 ● 高性能プリーツフィルターと筒型フィルターの間にゴミや異物が入っていませんか。 	15 15
「強モード」や「フルパワーモード」で運転中に 吸込力が弱くなる・ 吸込力が強くならない	<ul style="list-style-type: none"> ● 筒型フィルターや高性能プリーツフィルターが目詰まりしていませんか。各フィルターをお手入れしてください。 ● 直射日光の当たる場所、炎天下の車内など、高温環境で強の連続運転をおこなうと、バッテリー(電池)の劣化防止のため過熱保護回路が働き、吸込力が自動で弱くなる場合があります。 	14, 15 —
途中で止まる	<ul style="list-style-type: none"> ● お掃除中に吸込口を約3秒以上床から離れた状態が続くと、安全のため、自動的に運転を停止します。(セーフティストップ) お掃除中に吸込口を床から離し、ハンディ状態にすると、セーフティストップにより運転が途中で止まることがあります。 	10
バッテリー残量ランプ(緑) が速く点滅する (9ページ)	<ul style="list-style-type: none"> ● バッテリー(電池)残量がなくなっていないですか。充電してください。 ● バッテリーが熱くなっていませんか。 	8 9
フィルターお手入れランプ(赤) が速く点滅する (9ページ)	<ul style="list-style-type: none"> ● 筒型フィルターや高性能プリーツフィルターが目詰まりしていませんか。細かい粉類(小麦粉・石こう・チョークなど)を吸わせていませんか。各フィルターをお手入れしてください。 	14, 15
吸込力が弱い	<ul style="list-style-type: none"> ● 本体が熱くなっていませんか。運転を止めて、涼しい所にしばらく放置してください。 	9
運転音に変化した・ 大きくなった	<ul style="list-style-type: none"> ● 吸込口がふさがっていませんか。(マット掃除時や付属吸込口使用時など) ● ダストカップにゴミがいっぱいたまっていますか。 ● ティッシュなどの大きいゴミがダストカップ内部に巻き付いていませんか。 ● パイプ・吸込口などにゴミが詰まっていますか。 詰まったゴミを細い棒などで取り除いてください。 	9 14, 15 14, 15 —
ヘッドお手入れランプ(赤) が速く点滅する (9ページ)	<ul style="list-style-type: none"> ● それでもフィルターお手入れランプが点滅する場合は、別売の高性能プリーツフィルターをお買い求めいただき、取り換えてください。 	22
ヘッドお手入れランプ(赤) が速く点滅する (9ページ)	<ul style="list-style-type: none"> ● 吸込口(ヘッド)の内部にゴミがからみ付いたり、ゴミが詰まったりしていませんか。回転ブラシを取りはずしてゴミを取り除いてください。 ● 吸込口が密着するようなマット類をお掃除して吸い付いたり、毛足の長いラグ類がからみ付いたときは自動停止機能が働き、ヘッドお手入れランプが点滅することがありますが、(自動切) を押すと消えます。 	16, 17 —
次の場合は故障の可能性があります。お買いあげの販売店、またはお客様ご相談窓口にお問い合わせください。 <ul style="list-style-type: none"> ● 上記の処置をしてもお掃除中に止まる場合 ● ヘッドお手入れランプ(赤)・フィルターお手入れランプ(赤)・バッテリー残量ランプ(緑)が3つ同時に点滅する場合 		23

運転中の本体のトラブル

修理のご依頼や
お問い合わせの前に、
もう一度下記の内容を
お調べください。

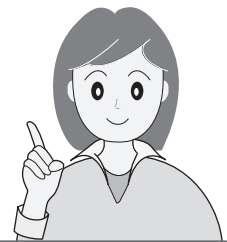

こんなとき		お調べください	参照 ページ
		本体は運転時40℃程度の温度になりますが、異常ではありません。	
熱い	本体が熱い	●筒型フィルターや高性能プリーツフィルターが目詰まりしていませんか。各フィルターをお手入れしてください。	14, 15
	充電中に充電器やバッテリーが熱い	●制御回路に電流が流れるため熱が発生しますが、異常ではありません。	—
充電	充電できない (充電器の充電中ランプ(赤)が点灯しない)	●充電器の電源プラグをコンセントにしっかり差し込んでいますか。 ●バッテリー(電池)を充電器に正しくセットしていますか。 ●充電器・バッテリーの端子に汚れや異物が付いていませんか。乾いた布で取り除いてください。	— 8 17
	充電できない (充電器の充電中ランプ(赤)が点滅する)	①バッテリーを充電器から引き抜いてください。 ②ランプが消えてから、バッテリーを突き当たるまでしっかり差し込んでください。 点滅が続く場合は、充電器の電源プラグをコンセントから抜いて、約20秒後に差し直してから、もう一度、上記①②の操作をおこなってください。それでも点滅が続くときは、次のことを確認してください。 ●速く点滅(約0.2秒間隔)するときは ●充電器の故障、またはバッテリーの劣化や故障の場合があります。お買いあげの販売店、またはお客様ご相談窓口にご相談ください。	8 4, 23
吸込口／回転ブラシ	ブラシが回転しない	●お掃除中に吸込口を床から離すと、安全のため、ブラシの回転が止まります。(セーフティストップ) 吸込口を床に付けるとブラシの回転が再開します。 ●パイプが本体から抜けていませんか。 ●吸込口を正しく組み立てていますか。	10 — 17, 18
	セーフティストップが働かない (ブラシの回転が止まらない・回転が再開しない)	●ローラースイッチにゴミやほこりが詰まっていませんか。お手入れしてください。 ●ローラースイッチ・ローラースイッチカバーを正しく取り付けていますか。	16, 18 18
自動モード	吸込力が自動で変化しない	●付属吸込口を使ってお掃除するときは、吸込力は変化しません。	12, 13
	フローリングを掃除しているのに吸込力が強くなる	●自動モードの床面センサー感度を「低め」に変更してください。変更してもお望みの状態にならない場合は、「標準モード」または「強モード」をご使用ください。	19
	フローリングからじゅうたんに移動しても吸込力が強くならない	●自動モードの床面センサー感度を「高め」に変更してください。変更してもお望みの状態にならない場合は、「標準モード」または「強モード」をご使用ください。	19
ダストカップ	本体に取り付けできない	●ダストカップセットの各部品を正しく組み立てていますか。	15
	ダストカップセットを組み立てられない	●ダストカップのゴミを捨ててください。 ●筒型フィルターにゴミが巻き付いていませんか。 ●高性能プリーツフィルターを筒型フィルターに正しく取り付けていますか。 ●ダストカップセットの各部品を正しく組み立てていますか。	15 15 15 15
におう	排気がにおう	●ダストカップにゴミがいっぱいたまっていますか。ゴミの種類によっては、におう場合があります。	14, 15
		●筒型フィルターや高性能プリーツフィルターを水洗いした後、十分に乾かしていますか。水分が残ったまま使用すると、においの原因になります。	14, 15







必要なとき

こんなときは？ 2

こんなとき	お調べください	参照ページ	
その他	高性能ブリーツフィルターに白く浮いて見える部分がある	● 白いフィルター材が浮いて見えることがありますが、品質上の問題はありません。	—
	筒型フィルターのメッシュが波うっている	● メッシュが波うったり、へこんだりしていることがありますが、品質上の問題はありません。	—
	運転中、バッテリー付近から風が出ている	● バッテリーを冷却するために風を通してしています。異常ではありません。	—

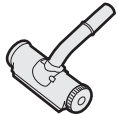
別売品

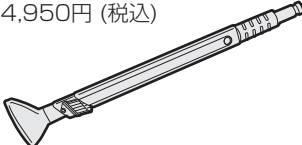
- お買いあげの販売店または、お近くのシャープ製品取扱店でお買い求めください。
- お買い求め・お問い合わせの際は、各部品の形名または流通コードをご連絡ください。
- 下記の部品および希望小売価格は、2023年8月現在のもので、変更する場合があります。

<p>● バッテリー(リチウムイオン電池)</p> <p>形名 BY-7SC17 希望小売価格 14,850円(税込) 定格: DC25.2V、1730mAh</p> <p>● 製品に同梱されているバッテリーと同じ性能です。</p> 	<p>形名 BY-7SC25 希望小売価格 15,840円(税込) 定格: DC25.2V、2500mAh</p> <p>● 最長連続運転時間・充電時間はBY-7SC17よりも長くなります。</p> 	<p>● コンパクトふとん掃除ヘッド</p> <p>流通コード 217 936 0801 希望小売価格 3,080円(税込)</p>  <p>ペットの抜け毛などを集め取るゴムブレードと、ほこり・花粉を取るエチケットブラシの2種類のヘッドで使えます。ふとんにも使えます。</p>
<p>シャープ製純正バッテリー(定格25.2V)をご使用ください。純正以外のバッテリーをご使用の場合は、保証期間内でも有料修理となります。</p> <p>バッテリーについて詳しくはこちら https://jp.sharp/souji/battery/</p> 	<p>● タテヨコ曲がるすき間ノズル</p> <p>流通コード 217 936 0802 希望小売価格 4,950円(税込)</p>  <p>壁と家具などの間の狭いすき間・家具などの下の狭いすき間のお掃除に。</p>	
<p>● 高性能ブリーツフィルター</p> <p>流通コード 217 337 0570 希望小売価格 1,650円(税込)</p> 		

シャープホームページからお買い求めいただけるものもあります。詳しくは、<https://jp.sharp/support/cleaner/option.html> をご覧ください。



仕様

- 本機はヘルツ(Hz)フリーです。転居により電源周波数が変わっても、部品の取り換えや調整の必要はありません。
- 本機は日本国内向け仕様です。海外ではご使用できません。

本体寸法	スティック時: 幅221mm×奥行250mm×高さ972mm ハンディ時: 幅107mm×奥行179mm×高さ422mm	充電器	電源	入力: AC 100V 50-60Hz共用 出力: DC 28.7V 1.6A
質量	1.6kg: 本体(バッテリー含む)・パイプ・吸込口の合計		消費電力	充電中: 約58W / 充電完了後: 約0.3W
集じん容積	0.2L		充電時間	約80分 (周囲温度・使用時間などご使用条件により最長約8時間かかる場合があります)
電源方式	充電式(リチウムイオン電池、DC25.2V、1730mAh)		寸法	幅200mm×奥行90mm×高さ133mm
最長連続運転時間※1	標準モード: 約36分/約72分※2 自動モード: 約28分 強モード: 約12分		コードの長さ	80cm

※1 満充電・電池初期/20℃の場合。床面の種類・使用環境・使用状態により異なります。

※2 付属吸込口(すき間ノズルなど)使用時。

保証とアフターサービス

修理を依頼されるときは

持込修理

- 1 「こんなときは？」(20~22ページ)を調べてください。
- 2 それでも異常があるときは、使用をやめて、本体からバッテリーをはずし、充電器は電源プラグをコンセントから抜いてください。
- 3 お買いあげの販売店にご連絡ください。

保証期間中

- 修理に際しましては保証書をご提示ください。保証書の規定に従って、修理させていただきます。

保証期間が過ぎているときは

- 修理すれば使用できる場合には、ご希望により有料で修理させていただきます。

修理料金のしくみ

- 修理料金は、技術料・部品代などで構成されています。

技術料	故障した製品を正常に修復するための料金です。
部品代	修理に使用した部品代金です。

保証書

- 保証書は(裏表紙)にあります。
- 保証期間…お買いあげの日から1年間です。保証期間中でも有料になることがありますので、保証書をよくお読みください。ただし、消耗品(バッテリー(電池)など)は保証期間内でも有料とさせていただきます。

補修用性能部品の保有期間

- 当社は充電式掃除機の補修用性能部品を製品の製造打切後6年保有しています。
- 補修用性能部品とは、その製品の機能を維持するために必要な部品です。

部品について

- 部品共用化のため、共通色に変更する場合があります。
- 環境への配慮のため、修理に際して再生部品・代替部品を使用する場合があります。また、修理後、交換した部品は当社が任意に回収のうえ適切に処理いたします。

お客様ご相談窓口のご案内

修理・使いかた・お手入れ・お買い物などのご相談・ご依頼、および万一、製品による事故が発生した場合は、**お買いあげの販売店、または下記窓口**にお問い合わせください。



【会員サービス】「COCORO MEMBERS」入会で製品情報を上手に活用

「COCORO MEMBERS」でご利用製品を「MY家電登録」いただくと、別売品やお手入れ方法などサポート情報が手軽にご利用いただけます。COCORO MEMBERSのサイトから修理のお申し込みをされる場合、お客様情報や製品情報を入力する手間が省けます。

COCORO MEMBERS
MY家電登録はこちら



<https://jp.sharp/support/sp/cocoro/cocoro.html>



いつでも便利なWebサービス【シャープオンラインサポート】

ご質問やお困りごとは、気軽にアクセス、しっかりアシスト！

シャープ お問い合わせ

オンラインサポート
トップページ



<https://jp.sharp/support/>

修理のご依頼、進捗確認はWebで！

シャープ 修理相談

インターネットから
修理のお申し込み



<https://jp.sharp/support/repair.html>



使いかた・お手入れなどのご相談窓口

おかけ間違いのないようご注意ください。

受付時間 (年末年始を除く) ●月曜～土曜：9:00～18:00 ●日曜・祝日：9:00～17:00

固定電話からは、フリーダイヤル

0120 - 078 - 178

携帯電話からは、ナビダイヤル

0570 - 550 - 449

■フリーダイヤル・ナビダイヤルがご利用いただけない場合は…

電話	FAX
050 - 3852 - 5405	06 - 6792 - 5993
〒581-8585 大阪府八尾市北亀井町3丁目1番72号	



修理に関するご相談窓口

おかけ間違いのないようご注意ください。

受付時間 (年末年始を除く) ●月曜～土曜：9:00～20:00 ●日曜・祝日：9:00～17:00

固定電話からは、フリーダイヤル

0120 - 02 - 4649

携帯電話からは、ナビダイヤル

0570 - 550 - 447

■フリーダイヤル・ナビダイヤルがご利用いただけない場合は…

電話	FAX
050 - 3852 - 5520	06 - 6792 - 3221
〒581-8585 大阪府八尾市北亀井町3丁目1番72号	

※沖縄県にお住まいのお客様については、那覇サービスセンターにおかけください

電話：098 - 861 - 0866 (受付時間：年末年始を除く月曜～金曜 9:00～17:00)

「宅配業者引き取りサービス」のご案内

※サービスエリア：日本国内地域。ただし、沖縄県を除く。

当社指定の宅配業者が修理依頼品をお引き取りし、修理完了後に修理完了品をご自宅までお届けするサービスです。(有料)

<https://smj.jp.sharp/cs/repair/pickup/>

宅配業者引き取り
サービスはこちら



■QRコードについて

QRコードは株式会社デンソーウェーブの登録商標です。誘導されるサイトおよび動画の視聴は無料ですが、通信料金はお客様のご負担になります。

【ご相談窓口におけるお客様の個人情報のお取り扱いについて】

シャープ株式会社および関係会社は、お客様の個人情報をご相談対応や修理対応などに利用させていただいております。個人情報は適切に管理し、修理業務等を委託する場合や正当な理由がある場合を除き、第三者に開示・提供いたしません。

個人情報の取扱いの詳細については、<https://corporate.jp.sharp/privacy/index-j.html>をご参照ください。

●所在地・電話番号・受付時間などについては、変更になることがあります。(2K2105)

充電式掃除機 保証書

持込修理

形名	EC-PR9	製造番号	
お客様	お名前 <small>ふりがな</small> _____ 様 		
	ご住所 _____		
	取扱販売店名・住所・電話番号 _____		
保証期間	お買いあげ日 年 月 日より	本体は1年間 <small>ただし、消耗部品は除く</small>	

〈無料修理規定〉

- 取扱説明書・本体注意ラベルなどの注意書に従った正常な使用状態で、保証期間内に故障した場合には、本書に従い無料修理いたします。
- 保証期間内でも、次の場合には有料修理となります。
 - 本書のご提示がない場合。
 - 本書にお買いあげ年月日・お客様名・販売店名の記入がない場合、または字句を書き換えられた場合。
 - 使用上の誤り、または不当な修理や改造など、取扱説明書やそれに類する書面にて弊社が禁止している事項に抵触したことで発生した故障・損傷。
 - お買いあげ後に落とされた場合などによる故障・損傷。
 - 火災・公害・異常電圧・定格外の使用電源(電圧、周波数)、および地震・落雷・突風・風水害・塩害・ガス害(硫化ガスなど)その他天災地変など、外部に原因がある故障・損傷。
 - 持込修理の対象製品を直接メーカーへ送付した場合の送料などは、お客様のご負担となります。また、出張修理を依頼された場合の出張料はお客様のご負担となります。
 - 一般家庭用以外(例えば業務用に使用・車両船舶に搭載)に使用された場合の故障・損傷。
 - 寿命部品や消耗品の自然消耗、摩耗、劣化などにより部品の交換が必要な場合。
 - 電池の液漏れ、または指定規格外の電池の使用による故障・損傷。
- 製品の保証期間内であっても、弊社が別途定める当該製品の製造打ち切り後の補修用性能部品保有期間が満了し、かつ部品が手配できない場合は修理をお引き受けできないことがあります。

- 本書は記載内容の範囲で無料修理をさせていただきますことを、お約束するものです。
- 保証期間中に故障が発生した場合は、製品と本書をご持参のうえ、お買いあげの販売店にご依頼し、本書をご提示ください。お買いあげ年月日、販売店名など記入もれがありますと無効です。記入のない場合は、お買いあげの販売店にお申し出ください。
- ご転居・ご贈答品などで、お買いあげの販売店に修理をご依頼できない場合は、取扱説明書に記載しております、「お客様ご相談窓口のご案内」をご覧ください。お客様ご相談窓口にお問い合わせください。
- 本書は再発行いたしませんので大切に保管してください。

- 製品の状態やその他の事項により、修理に代えて製品交換で対応する場合がありますのでご了承ください。
- 環境への配慮や修理料金低減のため、修理に際して再生部品・代替部品を使用する場合があります。また、修理後、交換した部品は弊社が任意に回収のうえ適切に処理いたします。
- 本書に基づき無料修理(製品交換を含む対応)をおこなった製品の保証期間は、最初のご購入時の保証期間が適用されます。
- お買いあげの製品が故障により使用できなかったことによる損害については補償いたしません。
- 本書は日本国内においてのみ有効です。

- ★本保証書は、お客様の法律上の権利を制限するものではありません。
- ★保証期間経過後の修理、または補修用性能部品の保有期間につきまして、詳しくは取扱説明書をご覧ください。

修理メモ

シャープ株式会社 〒590-8522 大阪府堺市堺区匠町1番地

お問い合わせ先 固定電話からは、フリーダイヤル 0120-078-178 携帯電話からは、ナビダイヤル 0570-550-449

IP電話などでフリーダイヤルサービス、またはナビダイヤルサービスがご利用いただけない場合 050-3852-5405

愛情点検



長年ご使用の充電式掃除機の点検を!
このような症状はありませんか?

- スイッチを入れても、ときどき運転しないことがある。
- 充電器の電源プラグや電源コードを動かすと、充電器の充電中ランプがついたり消えたりする。
- 運転中、ときどき止まる。
- 運転中に異常な音がする。
- 本体や充電器が変形したり異常に熱い。
- こげくさいにおいがする。

ご使用中止

事故防止のため、すぐに運転を停止し、本体からバッテリーをはずし、充電器は電源プラグをコンセントから抜き、必ず販売店に点検をご依頼ください。
(お近くに販売店がない場合は **23ページ**)
なお、点検・修理に要する費用は、販売店にご相談ください。

お問い合わせ先

お問い合わせの前にもう一度「こんなときは?」(20~22ページ)をご確認ください。

お客様ご相談窓口(23ページ)よりお問い合わせください。

Webもご活用ください。

(機種により対応していない項目もあります)

シャープ お問い合わせ 掃除機

検索

<https://jp.sharp/support/cleaner/>



◆よくあるご質問 ~Q&A情報~

◆故障診断ナビ ~お困りごとを解決~

シャープ株式会社

本社 〒590-8522 大阪府堺市堺区匠町1番地



* T I N S J A 7 0 9 V B R Z *

TINSJA709VBRZ 23D ①