

SHARP

除加湿空気清浄機 **床置型**

取扱説明書

形名

KI-RD50



プラスマクラスター25000 *1

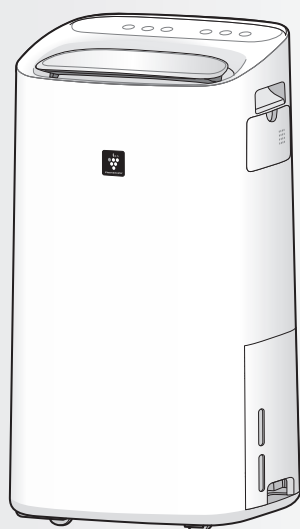

お買いあげいただき、まことにありがとうございました。
この取扱説明書をよくお読みのうえ、正しくお使いください。
ご使用前に「安全上のご注意」を必ずお読みください。
この取扱説明書は、いつでも見ることができる所に必ず保
存してください。

*1 当技術マークの数字は、商品を壁際に置いて、「中」運
転時にプラスマクラスター適用床面積の部屋中央（床上
1.2m）で測定した1cm³当たりのイオン個数の目安です。



プラスマクラスターロゴおよび
プラスマクラスター、Plasmacluster は
シャープ株式会社の登録商標です。

製品登録のお願い

シャープの会員サービス〈COCORO MEMBERS〉
に製品登録いただくと、消耗品(フィルターなど)や
製品に関するサポート情報などをご覧いただけます。
(登録無料)

<https://cocoromembers.jp.sharp/ukc/>



もくじ

特長.....	2
知っていただきたいこと.....	3
● 除湿のしくみ ● 除湿について.....	3
安全上のご注意.....	4
各部のなまえ.....	6
ご使用前に.....	8
● 設置について ● 移動するとき.....	8
● 集じん・脱臭一体型フィルターの取り付け.....	9
● 使い捨てプレフィルターの取り付け.....	10

空気をきれいにしたい(空気清浄運転).....	11
加湿したい(加湿空気清浄運転).....	12
除湿したい(除湿空気清浄運転).....	14
衣類を乾かしたい(衣類乾燥運転).....	16
切タイマー.....	17
チャイルドロック.....	17
設定モード.....	18

お手入れ.....	19
● お手入れ箇所.....	19
● お手入れランプ.....	19
● トレー/加湿フィルター.....	20
● 本体.....	23
● 後ろパネル/センサー部.....	23
● 集じん・脱臭一体型フィルター.....	24
● プラスマクラスターイオン発生ユニット(電極部).....	25

別売品の交換.....	26
● プラスマクラスターイオン発生ユニット.....	26
● Ag ⁺ イオンカートリッジ.....	26
● 加湿フィルター.....	27
● 集じん・脱臭一体型フィルター.....	27
● 使い捨てプレフィルター.....	27

こんなときは?.....	28
仕様.....	33
保証とアフターサービス.....	34
お客様ご相談窓口のご案内.....	35
別売品.....	裏表紙

はじめに

使いかた

お手入れ

必要なとき

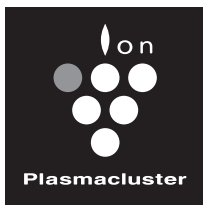

高濃度プラズマクラスター 25000*¹ 搭載

- ・自然界にあるのと同じイオン
- ・作用メカニズムも解明*²
- ・もちろん安全性も確認済み*³

プラズマクラスター空気清浄機の効果についてはホームページからご確認いただけます

<https://jp.sharp/kuusei/>



プラズマクラスター25000*¹

24 時間 365 日運転し続けることをおすすめします*⁴

活躍するのは、花粉やウイルスの時期だけではありません!

例えばニオイ。汗や料理などのニオイは、お部屋の壁や家具に付着します。付着してしまうと簡単には消えず、生活臭の原因となってしまいます。

空気を常にキレイに保つことが最も効果的です!

プラズマクラスター 25000 空気清浄機なら付着したニオイまでしっかりキレイにできるので、1年中快適にお過ごしいただけます。

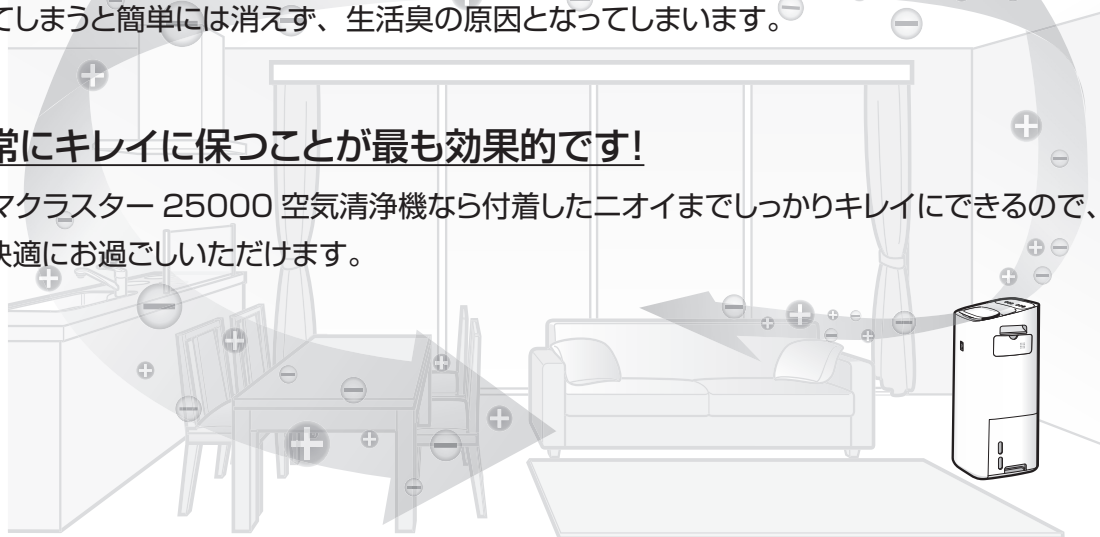

年中使える便利な機能

● 除湿空清 14ページ

クローゼットやお部屋の湿気を取りたい時、結露が気になる時におすすめ。余分な湿気を回収し、お部屋の空気を快適に保ちます。

● 空気清浄 11～13ページ

ニオイや花粉が気になる時におすすめ。加湿トレーに水を入れれば加湿運転も。Ag⁺イオンカートリッジにより水中の菌を抑制し、清潔な水で加湿します。

● 衣類乾燥 16ページ

部屋干しをしたい時におすすめ。除湿 + プラズマクラスターイオンで部屋干し衣類の生乾き臭を抑えながら衣類を乾かします。

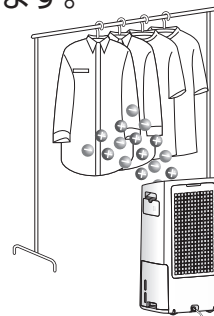

* 1 表紙の注釈を参照してください。

* 2 ドイツアーヘン応用科学大学 アートマン教授(ウイルス・カビ菌・菌) 広島大学大学院 先端物質科学研究科(ダニのふん・死がいのアレルギー物質)

* 3 (株)LSI メディエンス

* 4 24 時間使用した場合のプラズマクラスターイオン発生ユニット交換時期は約 2 年です。(26 ページ)

知っていただきたいこと

除湿のしくみ

真夏に冷水を入れたコップの表面に露が付いたり、冬場には、暖房のきいた部屋の窓ガラスに水滴が付いているのを見かけます。これは、湿気を多く含んだ温かい空気が冷たいものにふれたため生じたものです。この原理を利用し、湿った空気を冷却器に当てて湿気を取り除きます。

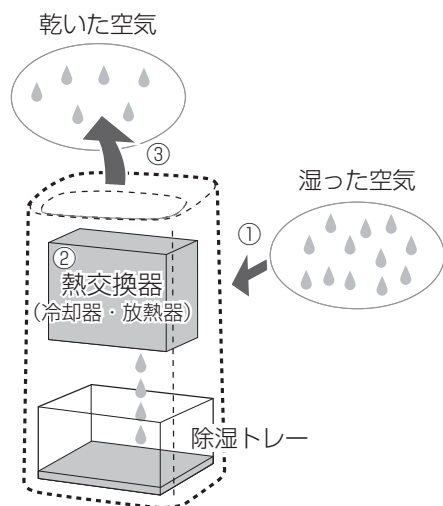

- ① 湿った空気を吸込口から吸い込みます。
- ② 空気に含まれた水蒸気を冷却することで水滴になり、水滴は除湿トレーに流れます。
- ③ 乾いた空気を吹出口から出します。

- エアコンとは違い冷房能力はありません。
- 運転中熱を発生しますので、ご使用の条件（外気温・お部屋の広さ）によっては、室温が2℃～5℃前後上がることがあります。
- 使用環境によっては、湿度を45～60%に維持できない場合があります。

除湿について

下記の場合、圧縮機（コンプレッサー）を停止し、除湿しません。送風運転（空気清浄のみの運転）になります。

お部屋の温度が約4℃より低いとき、約38℃より高いとき

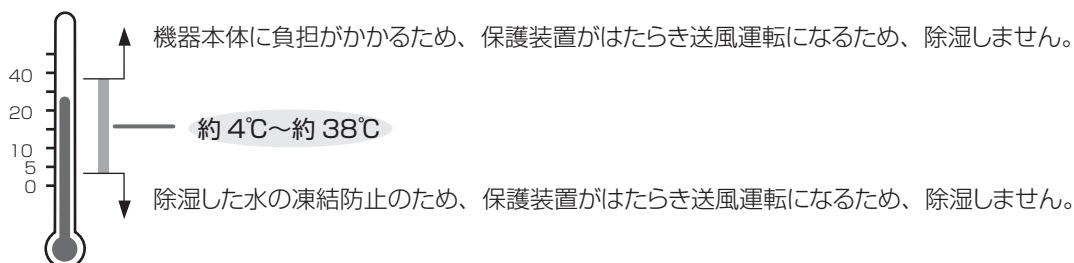

お部屋の湿度が約30%より低いとき

湿度が低いときは、お部屋の環境悪化防止のため、除湿運転を停止し、送風運転をします。

再運転のとき

下記直後に運転するとき、約3分間は機器本体に負担がかかるため、除湿運転を停止し、送風運転をします。

- 電源プラグを差し込んだ直後
- 衣類乾燥運転、除湿空清運転の停止直後

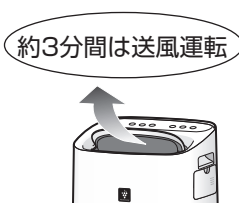

霜取りのとき

お部屋の温度が約18℃より低くなると、本体内部に霜が付くことがあるため、自動的に霜取り（送風運転）をします。

- 約45分間に1回（約12分程度）、除湿運転を停止し、送風（強）運転をします。お部屋の温度が低いときは、1回の停止時間が長くなります。

安全上のご注意 必ずお守りください

人への危害、財産への損害を防ぐため、お守りいただくことを説明しています。

■ 誤った使いかたで生じる内容を、次のように区分して説明しています。

 **警告** 「死亡または重傷を負うおそれがある」内容。

 **注意** 「軽傷を負う、または財産に損害を受けるおそれがある」内容。

■ お守りいただく内容の種類を、次の図記号で説明しています。

 してはいけないこと。

 しなければならないこと。



警告

火災や漏電、感電、大けがを防ぐ

電源プラグや電源コードは



- 傷つける・加工・無理に曲げる・引っ張る・ねじる・束ねる・高温部に近づけるなどしない
- 重いものを載せたり、はさみ込ませない
- 移動するときキャストで電源コードを傷つけない
(電源コードが破損し、火災・感電の原因)
- コンセントや配線器具の定格を超える使いかたや交流 100V 以外で使用しない
(タコ足配線などで定格を超えると、発熱による火災の原因)
- 電源プラグの抜き差しによる運転や、停止をしない
(感電・火災の原因)
- 傷んでいるとき、コンセントの差し込みがゆるいときは、使わない
(火災・感電・ショートの原因)
- ぬれた手で抜き差ししない
(感電の原因)



- 電源プラグのホコリは定期的に乾いた布で拭く
(ホコリが付着した場合や接続が不完全な場合は、感電・火災の原因)



- お手入れ・点検・移動時には必ず運転を停止し、電源プラグを抜く
(感電・けがの原因)

プラグを抜く

異常時(こげくさいニオイなど)は



- 運転を停止して、電源プラグを抜く
(発煙・発火・感電・けがの原因)
すぐに電源プラグを抜いて、お買いあげの販売店、または「お客様ご相談窓口」へ点検・修理を依頼してください。 **35 ページ**

ご使用時は



- 吸込口・吹出口に指や棒などの異物を入れない
(感電・けが・故障の原因)
- 改造はしない
修理技術者以外は、分解や、修理をしない
(火災・感電・けがの原因)
修理は、お買いあげの販売店、または「お客様ご相談窓口」へ依頼してください。 **35 ページ**
- お茶や水などをこぼさない
水につけたり、水をかけたりしない
本体に直接水を入れたり、水洗いしない
(本体内部に水が入り、感電・ショート・発火の原因)
- 発熱器具の近くに置かない
(樹脂部分が溶けて引火の原因)
- 長時間風を体に直接当てない
(体調不良・健康障害の原因)
- 浴室など、水のかかる場所で使わない
(火災・感電・故障の原因)
- スプレーなどの缶を、本体の近くに置かない
腐食性ガスや金属性のホコリのある場所、引火性の危険物(ガソリン・シンナー)や可燃性ガス・油の浮遊する場所、漏れるおそれのある場所などの近くで設置・使用しない
(引火・爆発・火災の原因)



- 次のような方がお使いになるときは、特に注意する
(乳幼児、お子さま、お年寄り、自分で温度調節のできない方)
熱が発生し、部屋の温度が上がり乾燥して健康を害するおそれがあります。



注意

漏電やけがを防ぎ、財産を守る

電源プラグや電源コードは



プラグを抜く

- 必ず電源プラグを持って抜く
(火災・感電・ショートの原因)

- 長時間使わない場合は、必ず電源プラグをコンセントから抜く
(感電・漏電・火災の原因)

ご使用時は



- 可燃性のものや火のついたタバコ・線香などを吸込口に近付けない
(発火の原因)
- 美術品や学術資料などの保存・特殊用途に使わない
(保存品の品質低下の原因)
- 加湿には水道水以外は使わない
40℃以上のお湯や、アロマオイル・化学薬品・汚れた水・洗剤・芳香剤・次亜塩素酸などを入れない
(ひび割れ・水もれ・異臭の原因)
- 本体を倒したり、落としたりしない
本体を倒した状態で保管・移動・フィルターの交換・お手入れをしない
(器具破損や漏水・漏電などの故障の原因)
- 薬品を扱う場所で使用しない
- ベンジン、シンナー、アルコールなどで拭いたり、殺虫剤をかけたりしない
(ひび割れ・感電・火災の原因)
- 室内くんじょうタイプ(発煙型)の殺虫剤使用時は運転しない
機械内部に薬剤成分が蓄積し、その後吹出口から放出されて、健康に良くないことがあります。殺虫剤の使用後は、十分に換気してから運転してください。
- 押し入れ・家具のすき間など、狭い場所で閉めきって使わない
(風通しが悪くなり発熱・発火の原因)
- 吸込口や吹出口を布などでふさがない
(風通しが悪くなり、発熱・発火の原因)
- 加湿の水・除湿した水を飲まない、飲ませない・動植物などに使わない
(体調不良の原因)
- 製品からの風が、直接当たる所に燃焼器具を置かない
(燃焼器具の不完全燃焼の原因)
- 本体の上に乗る・寄りかかるなどしない
(転倒によるけが・破損・故障・水もれによる火災の原因)



- 移動させるときは、必ず運転を停止し、トレーを抜き、側面の本体取っ手をしっかり持つ
(故障・破損・けが・水もれの原因)
- 屋内のみで使用する
直射日光の当たる場所・風雨の当たる場所で使わない
(感電・過熱・漏電・火災の原因)
- 水平で丈夫な場所で使う
(内部の水が室内にこぼれて家財などを濡らすなど、感電・漏電・火災の原因)
- 燃焼器具と一緒に運転するときはこまめに窓を開け、換気をする
当製品は、一酸化炭素などの有害物質を除去するものではありません。
(換気が不十分な場合、一酸化炭素中毒の原因)
- 加湿の水は、定期的に新しい水道水と入れ替え、常に清潔を保つよう、お手入れする
加湿機能を使用しないときは水を捨てる
(カビや雑菌が繁殖し悪臭の原因、水もれの原因)
まれに体質によっては過敏に反応し、健康を害することがあります。
この場合は、医師にご相談ください。
- 運転するときは、フィルター・トレーを必ず取り付ける
(清浄効果が得られない。また、故障の原因)
- ペットの近くで使用する場合、本体に尿をかけさせない、電源コードをかじらせないように注意する
(感電・発火の原因)

各部のなまえ

前面

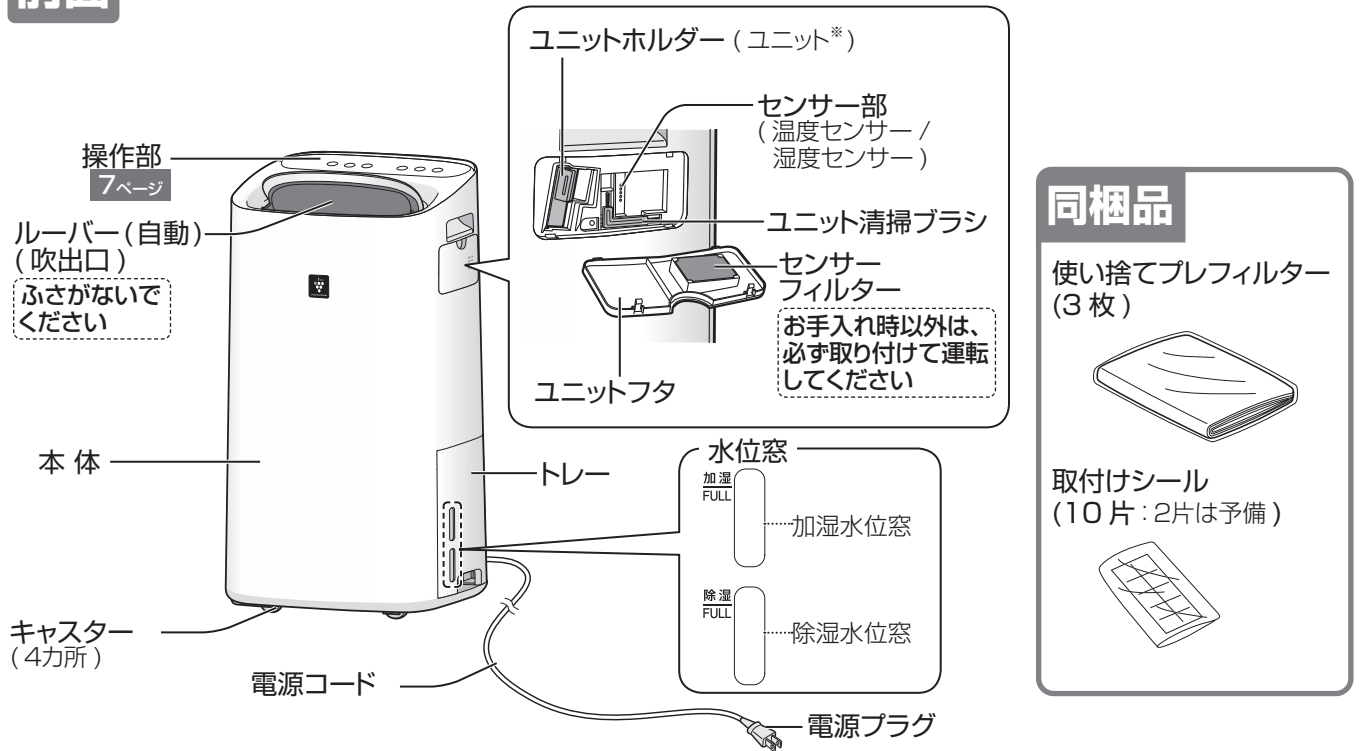

背面

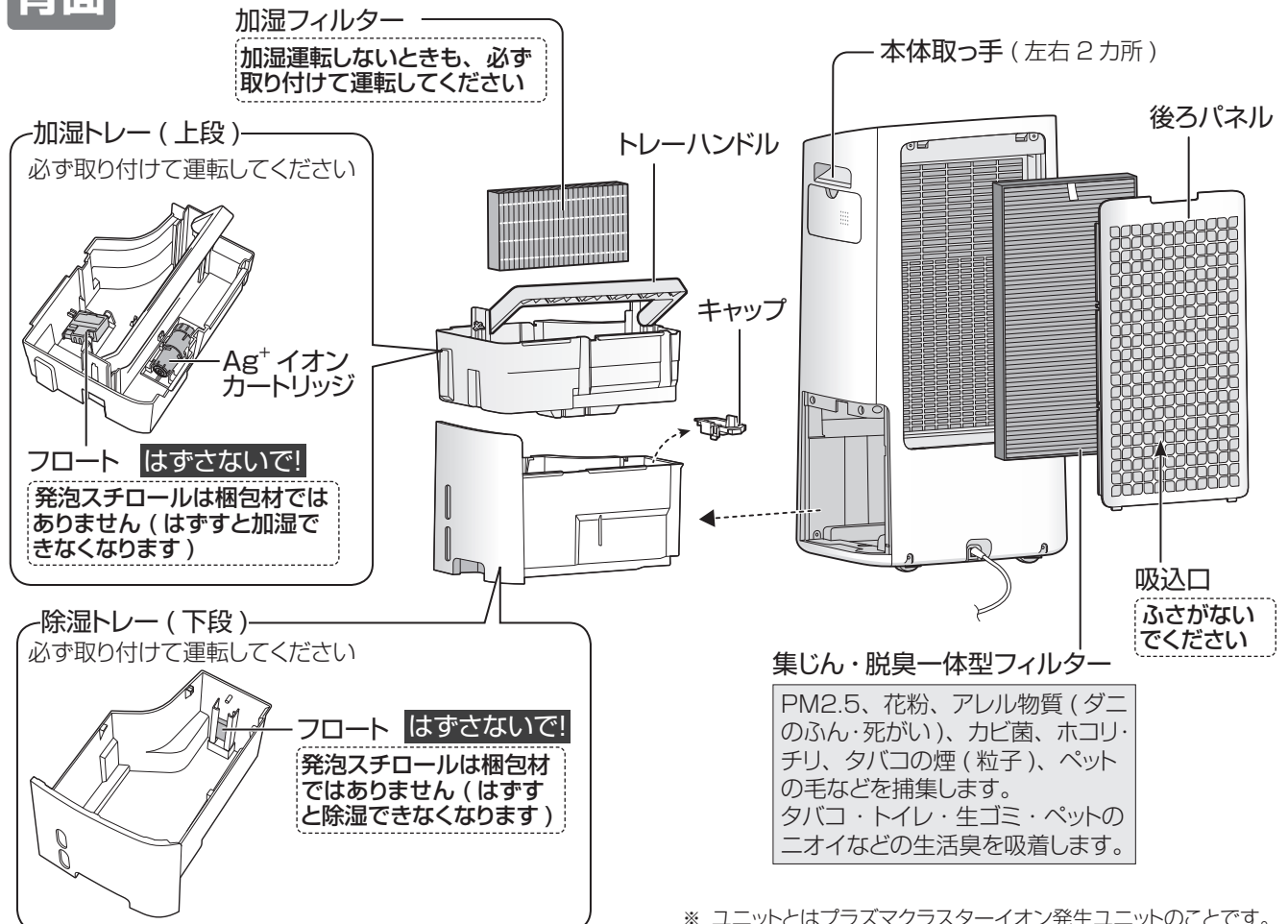

* ユニットとはプラズマクラスターイオン発生ユニットのことです。
お手入れ時と交換時以外は取りはずさないでください。
ユニット清掃ブラシはユニット以外の清掃に使わないでください。

操作部

きれいモニター

ニオイセンサーによって、お部屋の空気の汚れ度を色でお知らせします。

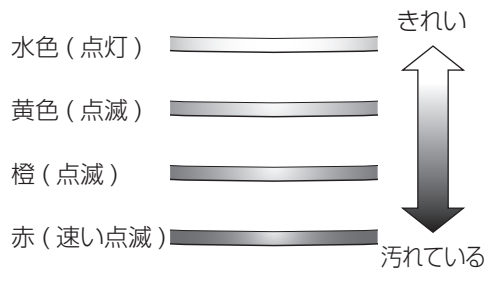

排水ランプ (赤)

排水 点滅 加湿トレーまたは除湿トレーの水を捨ててください **14 ページ**

加湿ランプ (白)

加湿 消灯 加湿していません

加湿 点灯 加湿中です

加湿 点滅* 給水してください
* 最大 10 分間点滅後、消灯します

プラズマクラスターイオンランプ (青) **18 ページ**

チャイルドロックランプ (白) **17 ページ**

ユニット交換ランプ (赤) **26 ページ**

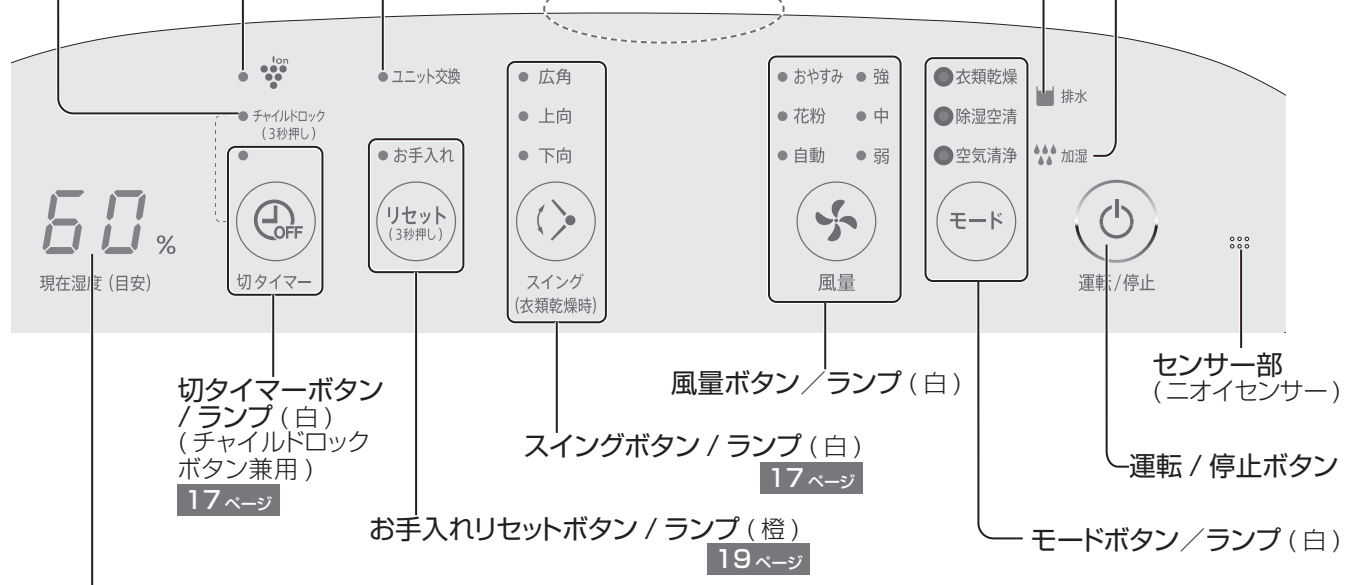

表示モニター (白)

現在のお部屋の湿度 (目安) を 1% 刻みで表示します。お好みの湿度に設定することはできません。



切タイマー設定時は、タイマー時間を表示します。 **17 ページ**

センサーについて

この空気清浄機には、3つのセンサーが搭載されています。各センサーが検知するものは以下の通りです。

ニオイセンサー	タバコや線香のニオイ・化粧品・アルコール・スプレー類など
温度センサー・湿度センサー	お部屋の温度・湿度

ご使用前に

設置について

本体を適切な場所に設置してください

- 約 0 ~ 38℃のお部屋で使用する
結露や凍結によるフィルター寿命の低下や故障の原因。
※ 約 4℃より低いときは保護装置が働き、除湿機能を停止します。 **3ページ**
- 直射日光の当たる場所から離す
- 熱や蒸気が発生する製品（暖房器具、炊飯器、電気ポットなど）の近くには置かない
変形、変質、変色、センサーや安全装置誤作動の原因。
- 丈夫な場所に置く
床の凹みや傷の原因。
- 本体周辺の壁や家具が汚れる場合は壁から十分に離して使用する
- 同じ場所で長時間ご使用の場合は、製品下部の床や周辺の壁などの汚れに注意する
ときどき製品を移動し、床なども清掃する。
- テレビやラジオにノイズが入ったり電波時計が正しく時刻表示しないときはテレビ、ラジオ、電波時計などからできるだけ離す

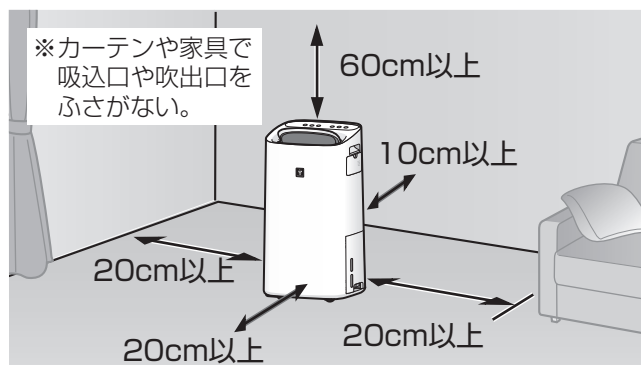

- 次のような場所では使用しない（故障の原因）
 - ・ 海浜地区など塩分の多い所
 - ・ 機械油の多い所
 - ・ 温泉地区など硫化ガスの多い所
 - ・ 水蒸気や油煙の多い所
 - ・ アルコールや次亜塩素酸、薬品などが浮遊する所
- 本体の近くでは、フッ素樹脂やシリコンを配合した商品*は使わない
本体内部にフッ素樹脂やシリコンなどの絶縁物が付着し、プラスマクラスターイオンが発生しなくなることがあります。（「U3」を表示します）
その場合、ユニット（電極部）のお手入れをしてください。 **25ページ**
※ヘアケア商品（枝毛コート液・ヘアムース・ヘアトリートメントなど）、化粧品、制汗剤、静電気防止剤、防水スプレー、つや出し剤、ガラスクリーナー、化学ぞうきん、ワックスなど

移動するとき

1

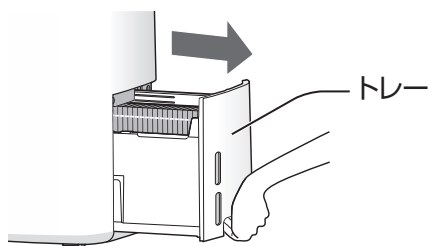

運転を停止し、トレーを取り出す

2

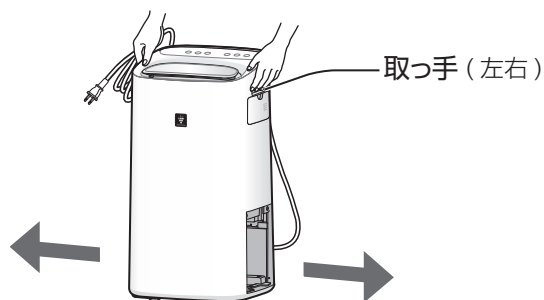

キャスターは横方向にしか動きません

左右の取っ手を持って移動する

- ご注意**
- 吹出口やルーバーを持って移動しない（本体落下によるけが・故障の原因）
 - 無理に引きずらない（床を傷付ける原因）
 - 取っ手と電源コードを持って移動する（電源コードを傷付ける原因）

集じん・脱臭一体型フィルターの取り付け

お部屋のホコリやニオイ成分を集めます。(交換の目安:約2年に1回)
電源プラグをコンセントに差し込む前におこなってください。

1

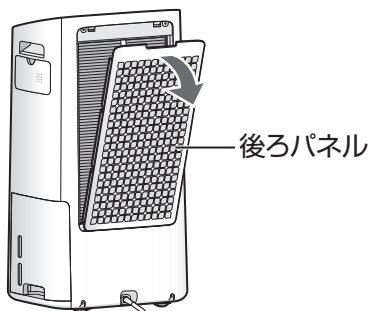

後ろパネルをはずし、
フィルターを取り出す

- 本体の中にフィルターが入っています。

2

集じん・脱臭一体型フィルター

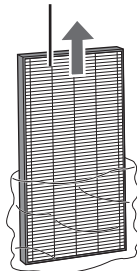

フィルターを袋から
取り出す

- 集じん・脱臭一体型フィルターは、絶対に水洗いしないでください。(フィルター機能を失います)

3

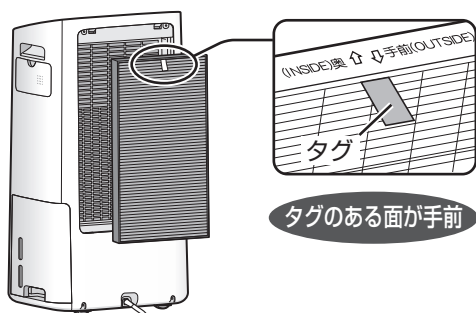

- フィルターは、タグのある面を手前に取り付けてください。裏表を逆に取り付けると清浄効果が得られません。

4

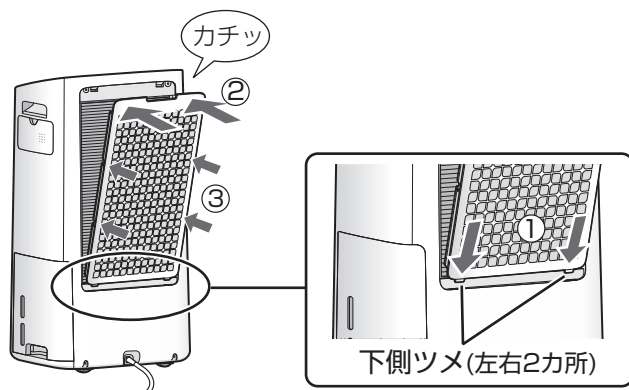

後ろパネルを取り付ける

下側のツメと側面のツメを確実に入れる。

ご使用前に (つづき)

使い捨てプレフィルターの取り付け

同梱の「使い捨てプレフィルター」を後ろパネルに貼るとお手入れが簡単になります。

1

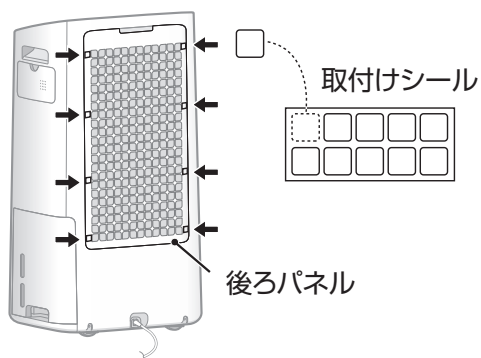

後ろパネルに取付けシールを貼る (8カ所)

- 使い捨てプレフィルターの袋に入っています。

2



取付けシールの上に
使い捨てプレフィルターを貼る

- しわやすき間があるとフィルターの効果が減少します。

お知らせ

- 使い捨てプレフィルターのサイズは少し大きめです。そのままでも性能に影響はありませんが、気になる場合は、余分な部分はハサミなどでカットしてください。(けがに注意)

交換のしかた

交換の目安：約1カ月に1回

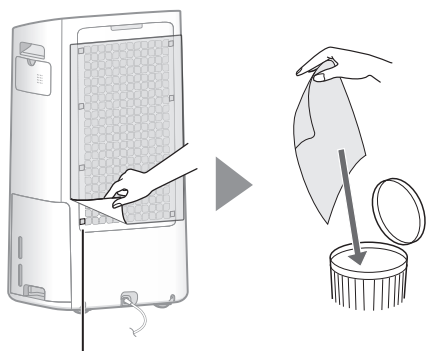

取付けシール
毎回、はがさない

使用済みフィルターをはがし、
新しいフィルターに貼りかえるだけです。

- 交換前にフィルターに付着したよごれが周囲に落ちないように新聞紙などを敷くことをおすすめします。
- 取付けシールは、はがさずに使います。
- 使用済みフィルターはお住まい地域のごみ分別方法に従い、廃棄してください。
[使い捨てプレフィルターの材質：PET]

空気をきれいにしたい (空気清浄運転)

運 転 電源プラグをコンセントに差し込み、運転する

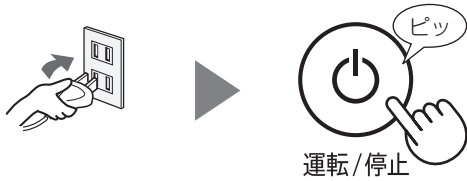

1 空気清浄運転を選ぶ

- 衣類乾燥
- 除湿空清
- 空気清浄

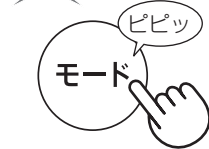

お知らせ

- 加湿トレーに水が入っているときは加湿します。加湿したくないときは、水を捨ててください。 **12ページ**
- スイングはできません。(空気清浄に最適なルーバー角度で運転します)

2 お好みの風量を選ぶ

- おやすみ 強
- 花粉 中
- 自動 弱

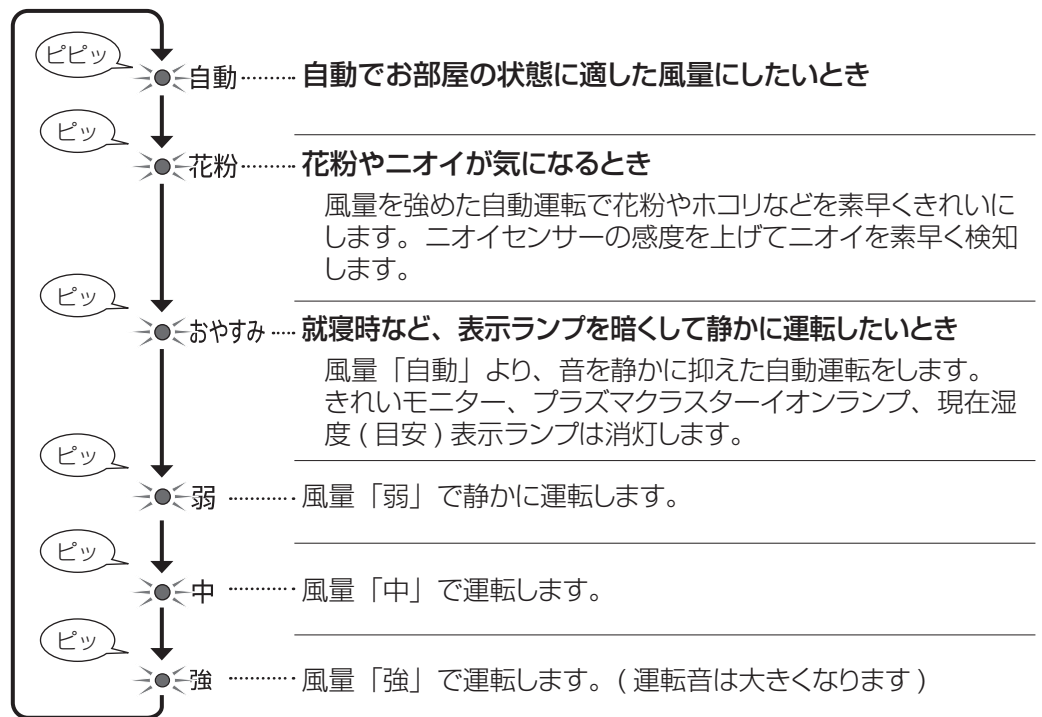

停 止



加湿したい (加湿空気清浄運転)

加湿トレーに水を入れる

1 トレーを取り出す

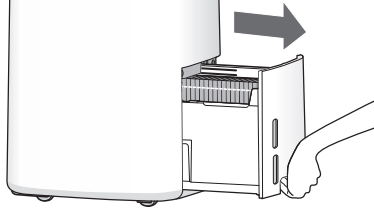

- 加湿トレー（上段）の水は毎日新しい水道水と入れ替えてください。汚れやニオイが気になるときはお手入れしてください。
- 持ち運ぶときはキャップをはずさず、トレーを両手で支えてください。（落下によるけが・破損・水もれの原因）

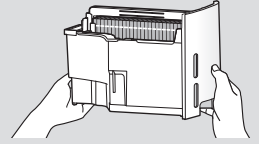

2 残った水を捨ててから、少量の水を入れ振り洗います

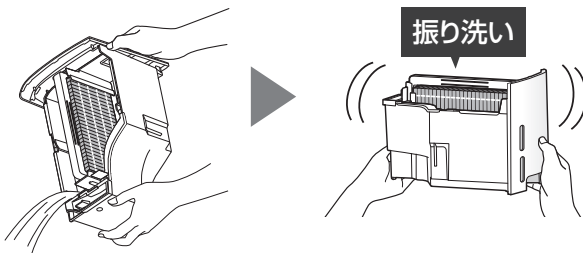

- 除湿トレー（下段）に水が入っている場合も、残った水を捨ててから、少量の水を入れ振り洗いしてください。 [14ページ](#)

3 加湿トレー（上段）へ水道水をゆっくり入れる

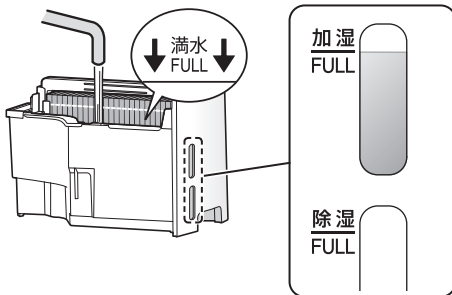

ご注意

- 満水ラインを超えないように入れる（水がこぼれる原因）
- 水道水以外は使わない（雑菌が繁殖する原因）
- 40℃以上のお湯やアロマオイル・化学薬品・汚れた水・洗剤・芳香剤・次亜塩素酸などを入れない（ひび割れ・水漏れ・異臭の原因）

4 トレーを本体に差し込む

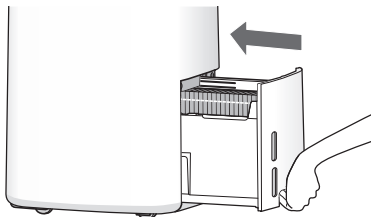

トレーハンドルについて

ハンドルを使うとき

引き上げる

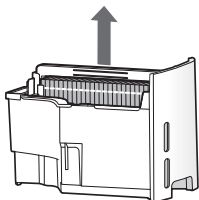

ハンドルを横に倒したいとき (給水やお手入れのときに)

引き上げながら倒す

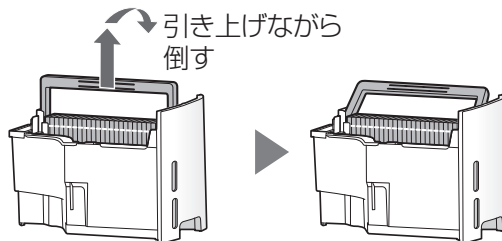

トレーを本体に入れるとき

① 起こす

② 下げる

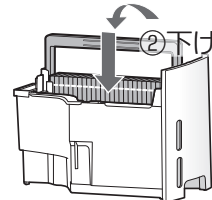

運転する

運転

電源プラグをコンセントに差し込み、運転する



運転/停止

1 空気清浄運転を選ぶ

- 衣類乾燥 排水
- 除湿空清

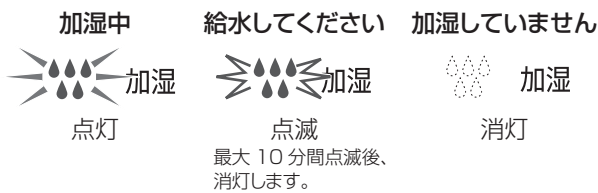
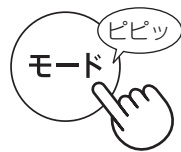

- 加湿したくないときは、加湿トレーの水を捨ててください。 **14ページ**
- スイングはできません。(空気清浄に最適なルーバー角度で運転します)

2 お好みの風量を選ぶ

- おやすみ 強
- 花粉 中
- 自動 弱

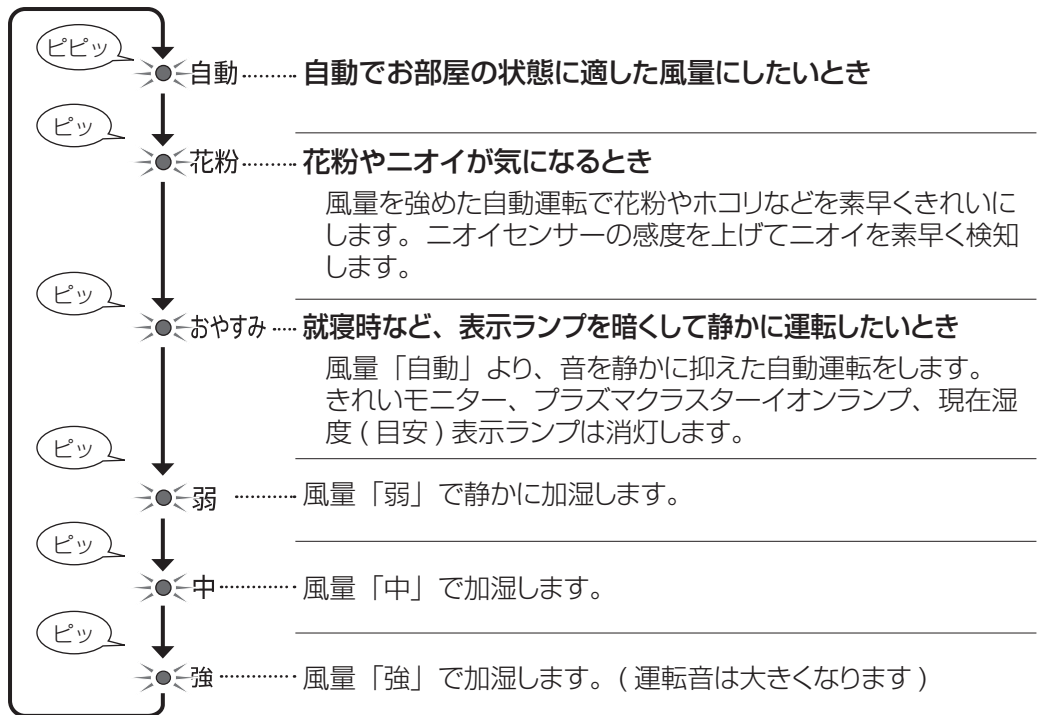

- 風量「自動」「花粉」「おやすみ」で加湿運転しているときは、湿度コントロールをおこなっているため、適した湿度(約45%~約65%)になると、風量を下げ加湿量を抑えて運転します。

停止



運転/停止

除湿したい (除湿空気清浄運転)

排水する

排水ランプが点滅しているときは、水を捨ててください。  排水

1 トレーを取り出す

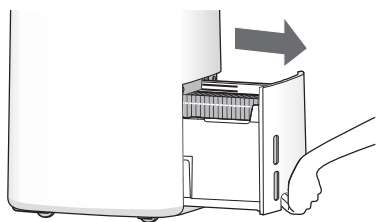

ご注意 ● 持ち運ぶときはキャップをはずさず
トレイを両手で支える。
(落下によるけが・破損・水もれの原因)

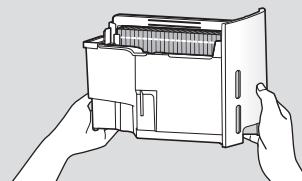

2 トレーの水を捨てる

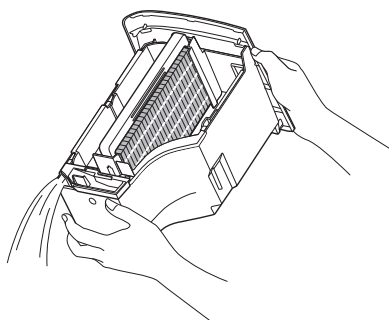

● 加湿トレー（上段）に
水が入っていると、
除湿空気清浄運転が
できません。
水を捨て、少量の水
を入れて振り洗いして
ください。

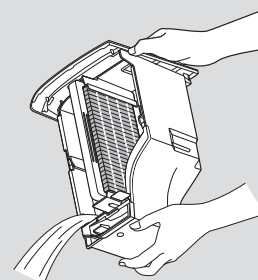

3 トレーを本体に差し込む

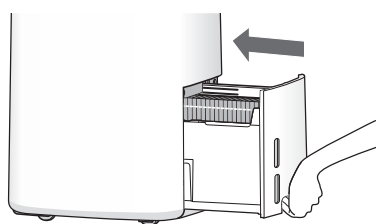

運転する

運転 電源プラグをコンセントに差し込み、運転する

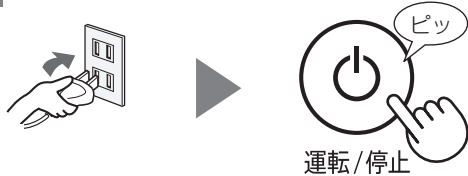

1 除湿空清運転を選ぶ

- 衣類乾燥 排水
- 除湿空清
- 空気清浄 加湿



- 加湿トレーに水が入っていると、排水ランプが8秒間点滅し、選べません。排水してください。

14ページ

- スイングはできません。(除湿空気清浄に最適なルーバー角度で運転します)

2 お好みの風量を選ぶ

- おやすみ 強
- 花粉 中
- 自動 弱

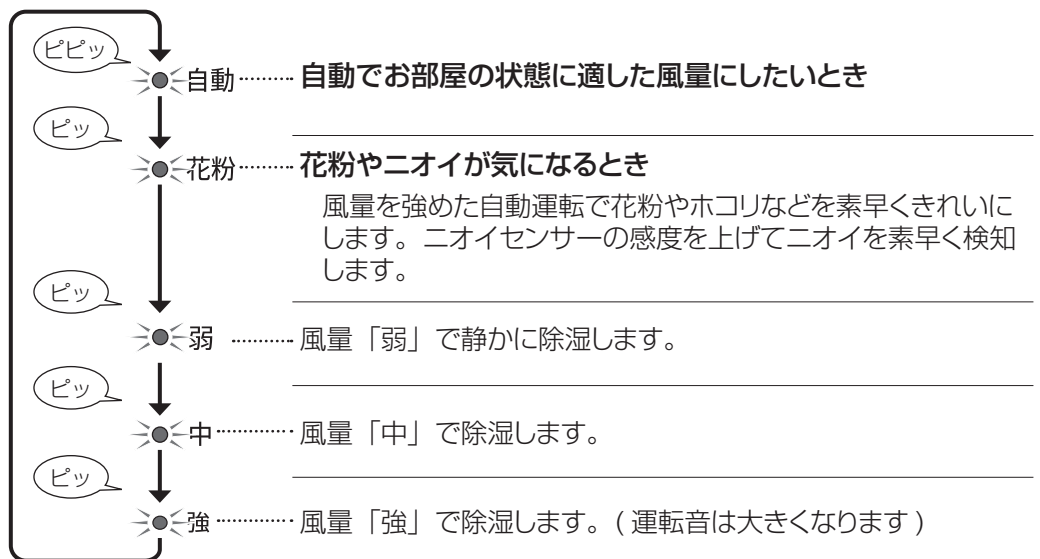

- 風量「自動」「花粉」で除湿運転しているときは、湿度コントロールをおこなっているため、適した湿度(約45%~約60%)になると、除湿と送風を繰り返しながら除湿量を自動調整した空気清浄運転をします。

お部屋の温度	適した湿度
4 ~ 24℃	60%
24 ~ 28℃	55%
28 ~ 38℃	45%

- 風量「弱」で運転していても、室温によっては風量が増えることがあります。

停止



- 除湿トレーが満水になると、排水ランプが点滅し、空気清浄運転を続けます。(除湿しません) 排水してください。 14ページ

衣類を乾かしたい (衣類乾燥運転)

運 転 電源プラグをコンセントに差し込み、運転する



運転/停止

1 衣類乾燥運転を選ぶ



- 加湿トレーに水が入っているときは選べません。排水してください。 **14ページ**
- お好みで、スイング角度を選べます。衣類に風が当たるようにしてください。 **17ページ**

2 お好みの風量を選ぶ

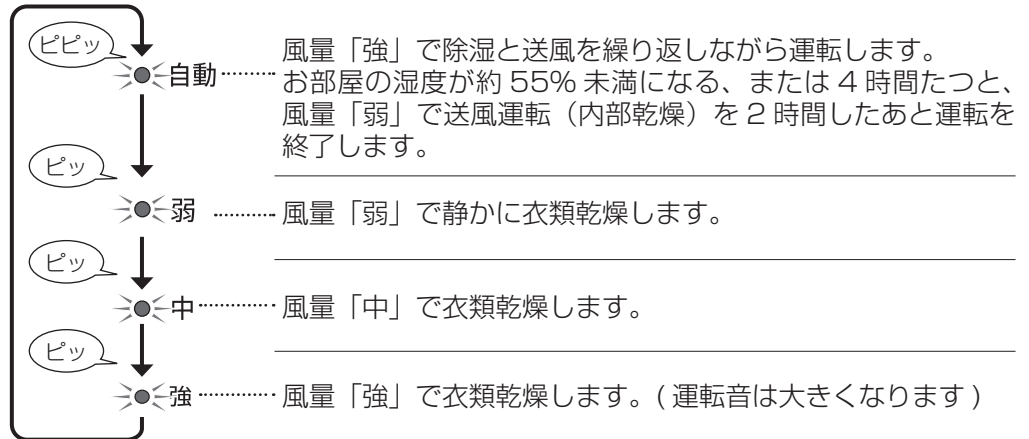

- 衣類の量や風の当たりかたによって、衣類が完全に乾く前に自動停止する場合があります。乾きが不十分なときは、風量「強」運転をおすすめします。
- 風量「弱」で運転していても、室温によっては風量が増えることがあります。

停 止



運転/停止

- 除湿トレーが満水になると、排水ランプが点滅し、運転が停止します。排水してください。 **14ページ**

スイング

衣類に風が当たるように、ルーバー角度を選ぶ

衣類乾燥運転中のみ有効です。

(衣類乾燥運転中に)

○ 広角

○ 上向

● 下向



スイング
(衣類乾燥時)

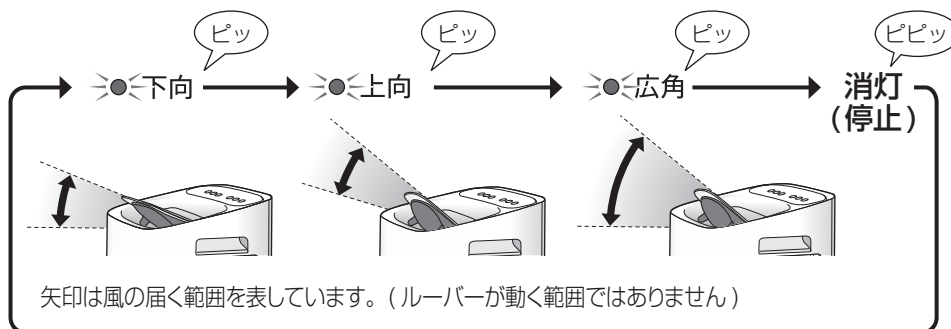

矢印は風の届く範囲を表しています。(ルーバーが動く範囲ではありません)

ご注意 ● ルーバーは手で無理に動かさない。(故障の原因)

お好みの位置でルーバーを止めたいとき

- ① 「広角」を選ぶ
- ② 止めたい位置でスイングボタンを押して、ランプを消灯させる

切タイマー

お好みの時間で運転を停止したいとき

お好みの時間を設定する (1 時間刻み)

(運転中に)

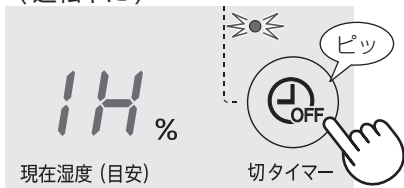

現在湿度 (目安)

切タイマー

8秒後

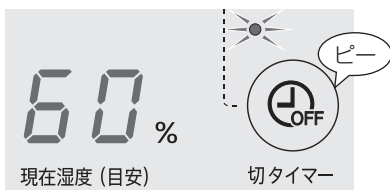

現在湿度 (目安)

切タイマー



- 切タイマー設定中にタイマーボタンを押すと、残時間を表示します。もう一度切タイマーボタンを押すと、設定時間を変更することができます。
- 切タイマー設定中に除湿トレイが満水になったときも、切タイマー時間のカウントは継続します。(排水すると続けてご使用できます)
- 衣類乾燥 (自動) 運転時は、タイマー設定時間より早く停止することがあります。
- 運転自動復帰「設定」中でも電源プラグを抜くと、切タイマーは解除されます。

チャイルドロック

小さなお子様のいたずらや、誤操作を防止したいとき

「設定」



切タイマー

3 秒以上長押し

「解除」



切タイマー

3 秒以上長押し

- チャイルドロックを設定していても、停止操作はできます。
- 電源プラグを抜くと、チャイルドロックは解除されます。ただし、運転自動復帰「設定」中は電源プラグを抜いてもチャイルドロックは解除されません。

設定モード

設定のしかた

例：ニオイセンサー感度 **F4** を
高い **03** にするとき

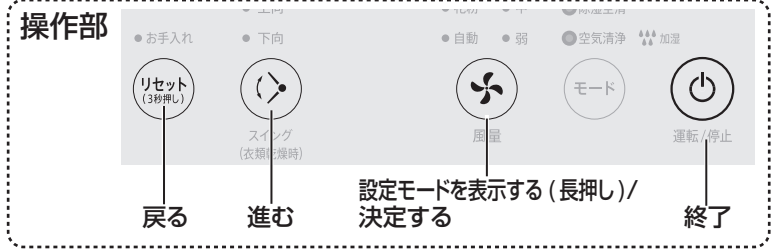

1 設定モードを表示する

(運転停止中に)



3秒以上長押し

2 機能の設定をする

① 機能番号を選び、決定する



② 設定内容を選び、決定する



3 設定モードを終了する



運転/停止

機能の設定

機能番号	設定内容 (■はお買い上げ時の設定です)	
表示の明るさ F1		<ul style="list-style-type: none"> ● プラズマクラスターイオンランプ、表示モニター、きれいモニター以外は「切」のときでも「暗」で点灯します。 ● 「切」の場合も、運転開始時は、「暗」で8秒間点灯します。
プラズマクラスターイオン入/切 F2		<ul style="list-style-type: none"> ● 「切」にすると、プラズマクラスターイオンの放出を停止します。(プラズマクラスターイオンランプ消灯)
運転自動復帰 F3		<ul style="list-style-type: none"> ● 「設定」すると運転中に停電や電源プラグが抜けたり、プレーカーが落ちたりしたときでも、通電を再開すると直前の運転モード・設定で運転を再開します。
ニオイセンサー感度 F4		
お知らせ音 F5		<ul style="list-style-type: none"> ● 「設定」すると、給水 / 排水時期、切タイマー終了を音でお知らせします。 ● 風量「おやすみ」のときは、「設定」していても音は鳴りません。

- 設定内容を決定すると、次の機能番号を表示します。
- 3分間操作しなかったときは、終了します。風量ボタンを押して決定していない設定内容は、変更せずに終了します。

お手入れ



警告



お手入れ時は、必ず運転を停止し、電源プラグを抜く【感電やけがの原因】

お手入れ箇所

センサー部

約 1 カ月に 1 回

ユニット

約 6 カ月に 1 回

加湿フィルター

約 1 カ月に 1 回、
ニオイがするとき

加湿トレイ

給水のたび

除湿トレイ

約 1 週間に 1 回

本体 約 1 カ月に 1 回

集じん・脱臭一体型
フィルター

ニオイがするとき

後ろパネル

約 1 カ月に 1 回、
ニオイがするとき

使い捨て
プレフィルター

約 1 カ月に 1 回交換

本体やフィルターのお手入れに、指定された洗剤以外のものは使わないでください。

(表面を傷めたり、内部(精密部)に液が浸透すると故障の原因)



シンナー
ベンジン
アルコール



オープンクリーナー
クレンザー
漂白剤



柑橘類由来成分
含有洗剤
(リモネンなど)



住宅・家具用
合成洗剤
(アルカリ性)



スプレー式洗剤
金属タワシ

お手入れランプ

運転時間、または加湿トレイに水が入っている時間のいずれかが約 720 時間 (1 日 24 時間運転した場合、約 1 カ月) 経過すると点灯し、お手入れが必要なことをお知らせします。

20 ページ～ 23 ページの手順にしたがって、お手入れしてください。

(お手入れ前)

⇒ ● お手入れ



(お手入れ後)

○ お手入れ



3 秒以上長押し

- お手入れランプが点灯していなくても、お手入れ終了後は、「ピッ」と音が鳴るまでリセットボタンを 3 秒以上長押ししてください。(お手入れランプの時間カウントがリセットされます)
- 電源プラグを抜いている間は、時間をカウントしません。

使
い
か
た

お
手
入
れ

お手入れ (つづき)



警告



お手入れ時は、必ず運転を
停止し、電源プラグを抜く
【感電やけがの原因】

トレー / 加湿フィルター 約1カ月に1回

加湿フィルターは、加湿トレーから水を吸い上げ、気化させることで、通過した空気を加湿します。水道水中のミネラル成分が付着して白く固まると、お部屋のニオイ成分を吸着し、加湿フィルターが乾くとき(加湿運転停止時)に嫌なニオイを放出することがあります。(水質など環境によって異なります)こんなときは、加湿フィルターのお手入れをしてください。

見た目がきれいでも、水道水には目に見えないミネラル成分が含まれています。お手入れ頻度にかかわらず、こまめに加湿フィルターやトレーを水洗いすると、ミネラル成分が付着しにくくなり、ニオイの発生をおさえることができます。

1 トレーを取り出し、水を捨てる

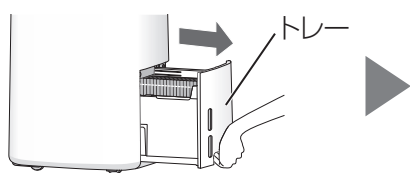

加湿トレー (上段)

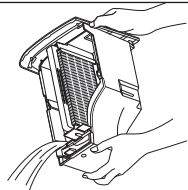

除湿トレー (下段)

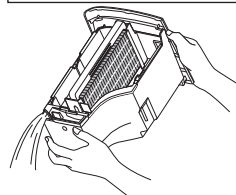

2 加湿フィルターを取り出して、水洗いする

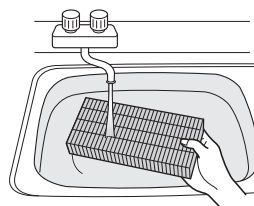
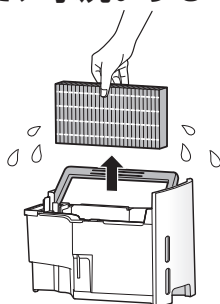
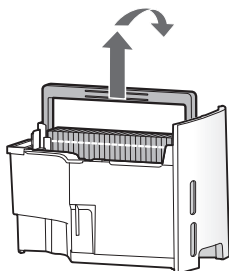

- 分解しない
(形が崩れる原因、加湿性能が落ちる原因)

3 除湿トレーのキャップをはずし、加湿トレーを取り出す

キャップをはずす

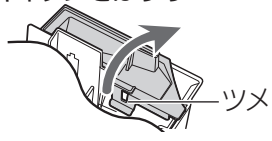

加湿トレーをずらして、フックをはずす

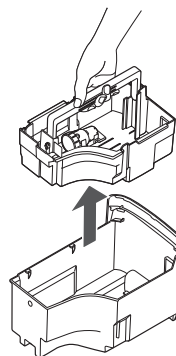
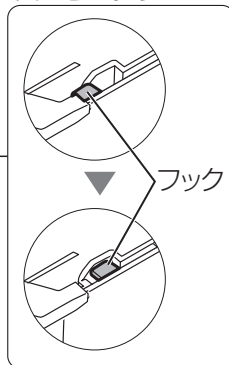
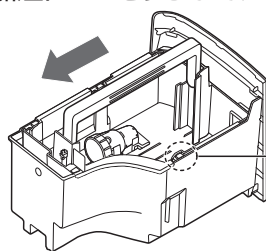

4 トレーを水洗いする

加湿トレー

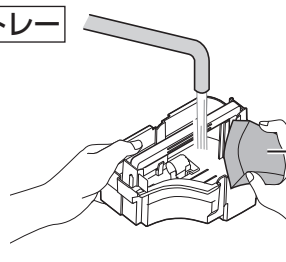

除湿トレー

食器洗い用スポンジなど

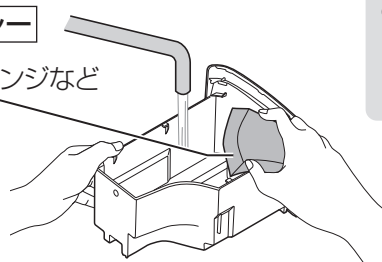

- フロートは取りはずさない
(水漏れ・故障の原因)
はずれた場合 **21** ページ

5 除湿トレーに加湿トレーを取り付け、キャップをはめる

加湿トレーをずらして、フックをはめる

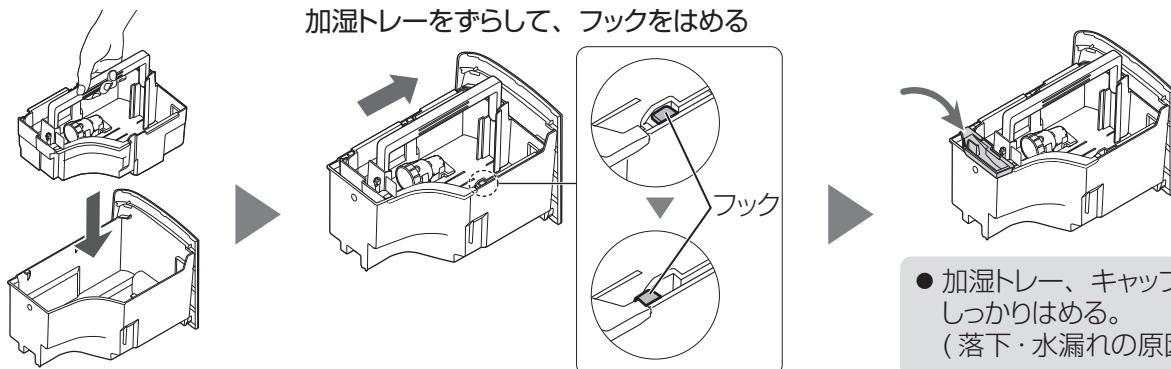

6 加湿フィルターを取り付けて、トレーハンドルを元の位置に戻す

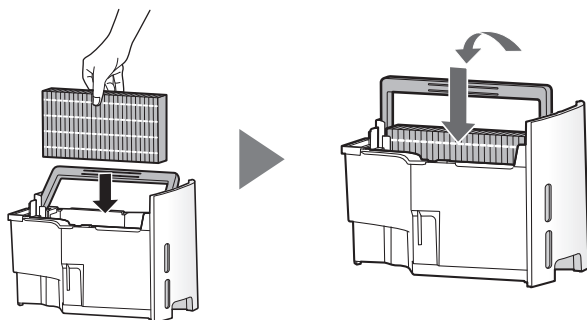

7 トレーを本体に差し込む

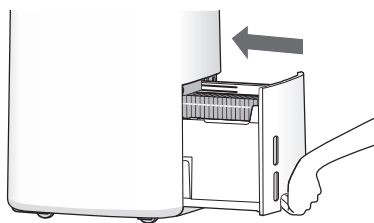

フロートがはずれたとき

加湿トレー（上段）

① フロートをこの突起の下に入れる

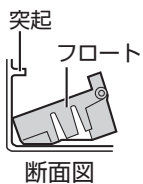

② フロートのツメを穴に入れる

③ フロートの反対側のツメを穴に入れる

除湿トレー（下段）

① フロートの磁石を除湿トレーの外側、上方向へ向けて挿入する

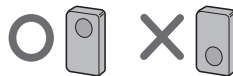

② ピンを差し込んで止める

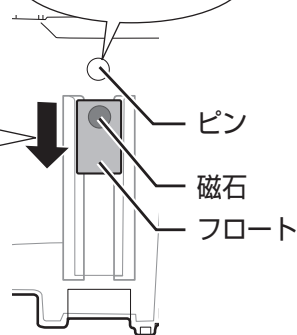

- 取り付け後、フロートがスムーズに動くことを確認してください。
トレーに水を入れたときにフロートが浮いてきたら、正しく取り付けられています。

お手入れ (つづき)



警告



お手入れ時は、必ず運転を
停止し、電源プラグを抜く
【感電やけがの原因】

汚れやニオイが気になるとき

水や加湿フィルター / トレーに赤色や黄色、白色の汚れなどがつくことがあります。水道水中のミネラルや鉄分であり、異常ではありません。

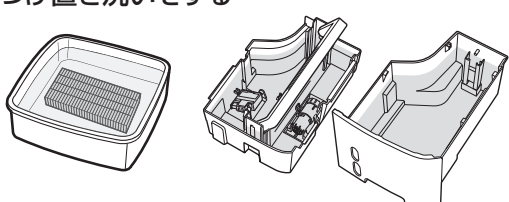
症状	水あかが取れにくい・ニオイがする		白い固まりが取れにくい
用意するもの	台所用合成洗剤 (粉末)	重曹	クエン酸 薬局・薬店でお求めになれます
使用量	使用する洗剤に記載の使用量でご使用ください	水 1L あたり約 36g (大さじ4杯)	水またはぬるま湯 (40℃以下) 1L あたり約 6g (大さじ 2/3 杯)
洗いかた	つけ置き洗いをする  <div style="border: 1px solid gray; padding: 5px; margin-top: 10px;"> ● フロートと Ag⁺イオンカートリッジを取り付けたまま洗っても問題ありません。 (はずれた場合は 21, 26 ページの手順で取り付けてください) </div>		
つけ置き時間	約 30 ~ 60 分		約 2 時間
つけ置き洗い後	洗剤・重曹・クエン酸が残らないよう、十分に水ですすぐ。		

ご注意

- 指定以外の洗剤を使用すると、変形・変色・割れ (水漏れ) の原因になります。 **19 ページ**
- すすぎが不十分な場合、洗剤やクエン酸のニオイ、本体の変形・変色の原因になります。
- 水あかや白い固まりが残ったまま使用すると、水漏れの原因になります。
- フロートは取りはずさないでください。はずれた場合は 21 ページの手順で取り付けてください。

本体 約1カ月に1回

柔らかい布で拭き取る



水洗いは絶対にしない



キャスター（4カ所）もお手入れする。

汚れやニオイが気になるとき

水またはぬるま湯（40℃以下）を含ませた布で拭く

後ろパネル/センサー部 約1カ月に1回

ホコリを掃除機で吸い取る

センサー部（ニオイセンサー）

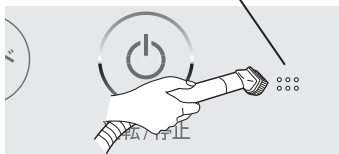

センサー部
(温度センサー/
湿度センサー)

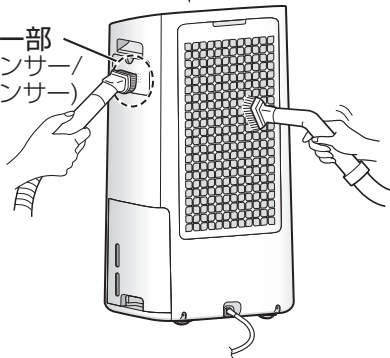

汚れやニオイが気になるとき

後ろパネル

- ① 台所用合成洗剤を溶かした液で、つけ置き洗いをする
- ② 洗剤が残らないよう、十分に洗い流す
- ③ 陰干しをする

※使用する洗剤に記載の使用量でご使用ください

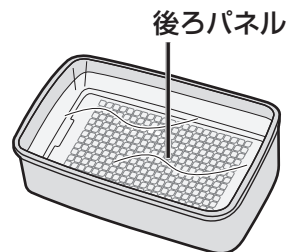

つけ置き時間
約 10 分

センサー部（温度センサー/湿度センサー）

センサーフィルターを水洗いし、十分に乾かす

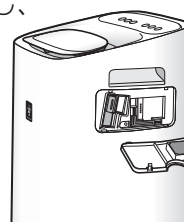

表裏はありません

使い捨てプレフィルターをご使用の場合は、交換してください。

10 ページ

お手入れ (つづき)



警告



お手入れ時は、必ず運転を
停止し、電源プラグを抜く
【感電やけがの原因】

集じん・脱臭一体型フィルター 吹出口からのニオイが気になるとき

空気清浄機は、お部屋全体のホコリやニオイ成分を集める機器です。

芳香剤・アロマオイル・タバコや焼肉など強いニオイのある環境でお使いになると、フィルターにニオイが付着し、数週間から数カ月でニオイが発生する場合があります。

お手入れ頻度にかかわらず、こまめにお手入れをしていただくことで、ニオイの発生をおさえ、フィルターが長持ちします。

強いニオイがある環境ではお部屋の換気と併用してお使いいただくことをおすすめします。

(ニオイはホコリに比べて除去するのに時間がかかります)

フィルター表面に付いたホコリを掃除機で軽く吸い取る



水洗い・天日干しは絶対にしない

(フィルターの機能を失います)

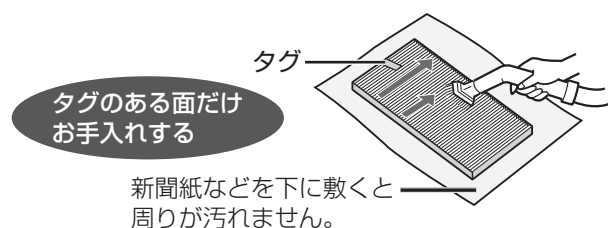

タグのある面だけ
お手入れする

- タグのない面は、掃除しないでください。
- フィルターは破れやすいので、力を入れないように十分に注意してください。

お知らせ

- お部屋の細かい粉じんやホコリを集めるため変色（灰色、黄土色など）することがありますが、異常ではありません。
- 有害なガス成分（タバコの一酸化炭素など）・常時発生し続けるニオイ成分（建材臭・ペット自体のニオイなど）のすべてを除去することはできません。

プラズマクラスターイオン発生ユニット(電極部)

安定して高濃度プラズマクラスターイオンを放出するためにも、こまめなお手入れが必要です。

6カ月*に1回程度 または「U3」が点灯したとき (*1日24時間使用した場合)

1 電源プラグを抜く

抜く



2

- ① ユニットフタを取りはずす
- ② ユニットホルダーのつまみ部を持ってななめに引き出す

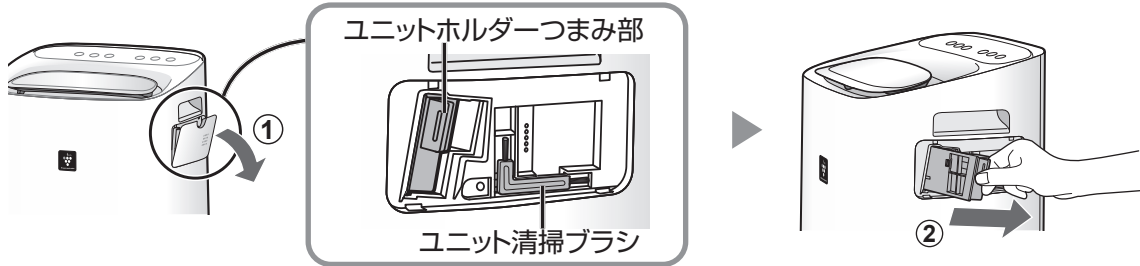

3

ユニットの電極部と根元周辺に付いたホコリや汚れを、付属のユニット清掃ブラシを往復させて取り除く

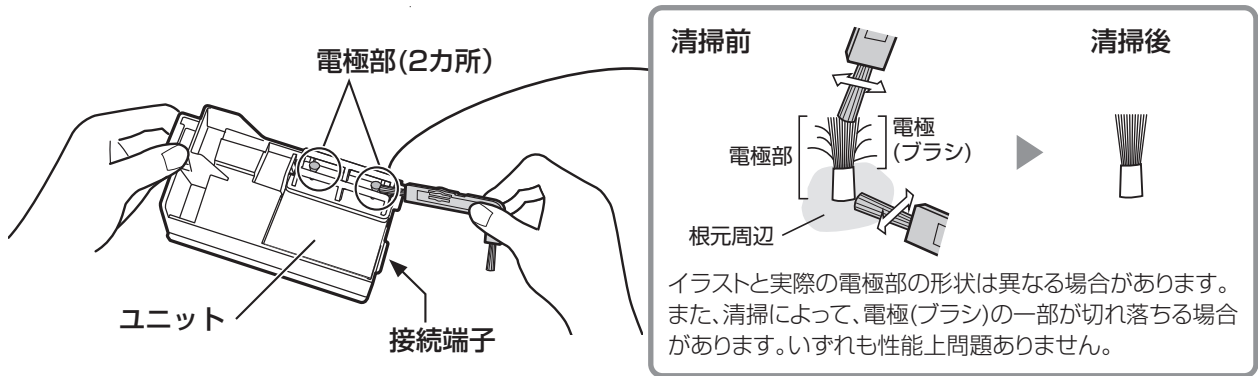

ご注意

- 付属のユニット清掃ブラシ以外でお手入れしない(故障の原因)
ただし、電極部の根元周辺がひどく汚れている場合は、先を水で少し湿らせた綿棒でお手入れする。
- 電極(ブラシ)を直接手で触らない(痛み・かゆみのおそれあり)
- 電極を変形させない(故障の原因)
- 接続端子を触らない(故障の原因)

4

- ① ユニットホルダーを取り付ける
- ② ユニットフタを取り付ける

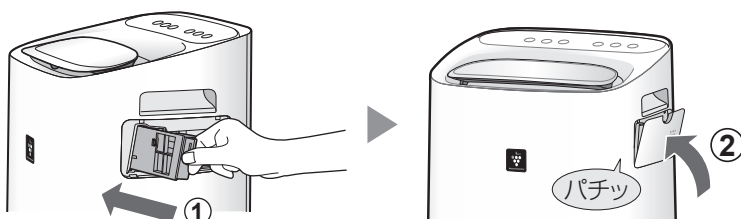

ご注意

- ユニットホルダーは奥までしっかり挿入してください。挿入が不十分な場合は、運転時に「E9」を表示します。

別売品の交換



警告



交換時は、必ず運転を停止し、
電源プラグを抜く
【感電やけがの原因】

プラズマクラスターイオン発生ユニット ユニット交換ランプが点滅したとき*

形名：IZ-C90M

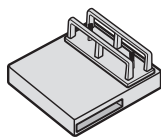

交換用プラズマクラスターイオン発生ユニットの保証期間は、
お買いあげの日から2年間です。

交換のしかた

ユニットホルダーから古くなったユニットを取り出し、新しいユニットを取り付ける

①ツメをはずし、②取り出す

①、②の順に取り付ける

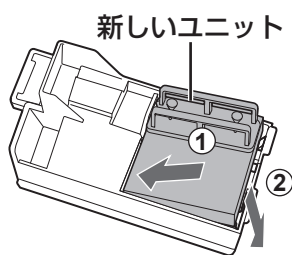
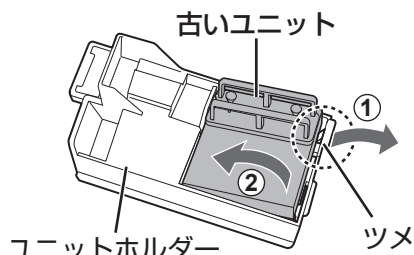

- ユニットの取り付け方向を間違えると本体に取り付けることができません。ご注意ください。
- 古いユニットは燃えないゴミとして廃棄してください。

ユニットホルダーは交換部品ではありません。
捨てないでください。

※ 総運転時間が約 17,500 時間 (1 日 24 時間運転した場合、約 2 年) 経過すると、ユニット交換ランプが点滅します。(どの運転モードで使用してもユニットの交換時期は同じです)

使い始め

○ユニット交換

消灯

約 17,500 時間

⇒●⇐ユニット交換

点滅 (赤色)

● 交換してください。

約 19,000 時間

⇒●⇐ユニット交換

速い点滅 (赤色)

● プラズマクラスターイオンの発生が停止します。

(ユニットを交換すると、ユニット交換ランプは消灯します)

Ag⁺ イオンカートリッジ 約 1 年に 1 回*

形名：FZ-AG01K1 (1 個)
FZ-AG01K2 (2 個)
FZ-AG01K4 (4 個)

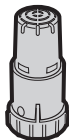

Ag⁺イオンカートリッジは取り付けずに使用いただくこともできますが、ヌメリとニオイの原因を抑える効果が得られなくなります。

交換のしかた

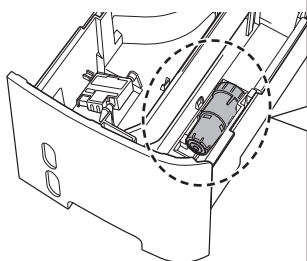

取りはずす

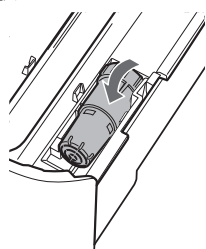

①、②の順に取り付ける

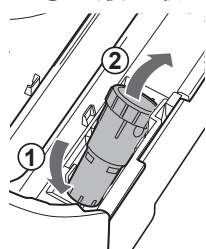

- お住まいの地域のごみ分別方法に従って廃棄してください。

材質…ナイロン、
ポリプロピレン

※ 1 日平均約 2.5L の水を使用した場合。(総使用量 900L が交換の目安です)
水質、使用環境によっては、交換時期が早くなることがあります。



加湿フィルター 約5年に1回*

形名：FZ-H40MF

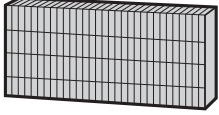

交換のしかた

20, 21 ページ

使用状況や水質により加湿フィルターの寿命が早まる場合があります。
5年以内でも、次のような状態になった場合は交換してください。

- お手入れしても水あかやニオイが取れない。
- 変色（黒色・黄色）や汚れがひどい。
- 白い固まりが加湿フィルター全面に付着した。
- 傷みや型くずれがひどい。

- お住まいの地域のごみ分別方法に従って廃棄してください。
材質…PET・レーヨン

※定格加湿能力に対し加湿能力が50%に落ちるまでの時間。加湿空気清浄運転を1日8時間した場合の交換の目安です。（「日本電機工業会規格（JEM1426）」による）

集じん・脱臭一体型フィルター 約2年に1回*

形名：FZ-G40SF

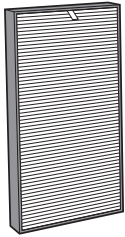

交換のしかた

9ページ

使用環境によっては、数週間から数カ月でフィルターからニオイが発生し、
フィルター交換が必要となる場合があります。

- 交換のときは汚れが周囲に付着しないように、新聞紙などを敷いてください。
- お住まいの地域のごみ分別方法に従って廃棄してください。
材質…ポリプロピレン・ポリエチレン・活性炭

※1日にタバコの煙5本相当の粉じんを吸った場合、集じん能力が初期の50%になるまでの時間を目安として
しています。（「日本電機工業会規格（JEM1467）」による）
1日にタバコの煙10本相当を吸った場合は約1年が目安です。

使い捨てプレフィルター 約1カ月に1回

形名：FZ-PF51F1

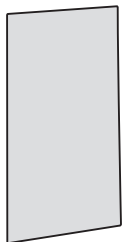

交換のしかた

10ページ

後ろパネルに取り付けることでお手入れが簡単になります。
（取り付けなくてもご使用できます）

- 同梱の取付けシールは、お買いあげごとに交換してください。
- お住まいの地域のごみ分別方法に従って廃棄してください。
材質…PET

こんなときは？

修理依頼やお問い合わせの前に、もう一度お調べください。
 詳細は、サポートページをご確認ください。 **35 ページ**

こんなとき		お調べください	参照ページ															
ニオイ	ニオイや煙が取れにくい	<ul style="list-style-type: none"> ● フィルターがポリ袋に入ったままになっていませんか？ ⇒ フィルターをポリ袋から出してください。 ● 吹出口からの風が弱まっていませんか？ ⇒ 下の表の★印の箇所のゴミやホコリを掃除してください。 	9 19															
	<table border="1" style="width: 100%; text-align: center;"> <thead> <tr> <th colspan="5">お手入れ箇所</th> </tr> <tr> <th>後ろパネル</th> <th>センサー部 (ニオイセンサー)</th> <th>トレイ (除湿・加湿)</th> <th>加湿フィルター</th> <th>集じん・脱臭一体型フィルター</th> </tr> </thead> <tbody> <tr> <td>★</td> <td>★</td> <td></td> <td>★</td> <td>★</td> </tr> </tbody> </table>		お手入れ箇所					後ろパネル	センサー部 (ニオイセンサー)	トレイ (除湿・加湿)	加湿フィルター	集じん・脱臭一体型フィルター	★	★		★	★	
	お手入れ箇所																	
	後ろパネル	センサー部 (ニオイセンサー)	トレイ (除湿・加湿)	加湿フィルター	集じん・脱臭一体型フィルター													
★	★		★	★														
吹出口の風がおう	<ul style="list-style-type: none"> ● 強いニオイがある環境で使用したとき、フィルターにニオイが付着し、ニオイがすることがあります。 ⇒ フィルターの交換が必要になる場合があります。お部屋の換気と併用してお使いいただくことをおすすめします。 ● 長時間使用すると本体内部や加湿フィルターに、汚れ・水滴・お部屋のニオイ成分などが付着しニオイがすることがあります。 ⇒ 定期的にお手入れと空気清浄運転（本体内部の乾燥）をしてください。 下の表の★印の箇所を点検し、ニオイのする箇所をお手入れしてください。 	24 19																
<table border="1" style="width: 100%; text-align: center;"> <thead> <tr> <th colspan="5">お手入れ箇所</th> </tr> <tr> <th>後ろパネル</th> <th>センサー部 (ニオイセンサー)</th> <th>トレイ (除湿・加湿)</th> <th>加湿フィルター</th> <th>集じん・脱臭一体型フィルター</th> </tr> </thead> <tbody> <tr> <td></td> <td>★</td> <td>★</td> <td>★</td> <td>★</td> </tr> </tbody> </table>		お手入れ箇所					後ろパネル	センサー部 (ニオイセンサー)	トレイ (除湿・加湿)	加湿フィルター	集じん・脱臭一体型フィルター		★	★	★	★		
お手入れ箇所																		
後ろパネル	センサー部 (ニオイセンサー)	トレイ (除湿・加湿)	加湿フィルター	集じん・脱臭一体型フィルター														
	★	★	★	★														
	● プラズマクラスターイオン発生時に微量のオゾンが発生するため、吹出口からニオイがすることがありますが、ごくわずかであり、健康に支障はありません。	—																
加湿	加湿する水は水道水を使わないといけないの？	● 塩素処理されており、雑菌が繁殖しにくいいため、水道水をお使いください。水道水以外の水（井戸水・浄水器の水・ミネラルウォーターなど）を使用すると、カビや雑菌が繁殖しやすくなります。やむを得ずご使用になる場合は、こまめにお手入れしてください。	—															
	蒸気（湯気）が見えない	● 水を沸騰させて蒸気（湯気）を出す方式ではなく、加湿フィルターに風を当てて湿った空気を出す「気化方式」のため蒸気（湯気）は見えません。	—															
	加湿トレイの水が減らない減るのが遅くなった	● 加湿運転の風量「自動」「花粉」で運転していませんか？ ⇒ 湿度コントロールをおこなっているため、適した湿度になると加湿量が少なくなります。	13															
		● 加湿トレイ、加湿フィルターが確実に取り付けられていますか？	12															
		● 加湿フィルターに水あかやゴミが付着していませんか？ ⇒ お手入れをしてください。	19															
		● お部屋の湿度や温度によって、加湿量が変わります。 ・湿度の高いとき（雨の日など）や寒いとき …加湿量が少なくなり、加湿トレイの水は減りにくくなります。 ・湿度が低いとき（乾燥する日）や暖かいとき …加湿量は増え、加湿トレイの水は減りやすくなります。	—															
湿度が上がらない	● 加湿トレイに水が入っていますか？	12																
	● お部屋が広すぎませんか？ ⇒ 適用床面積を目安にご使用ください。	33																
	● 本体を暖房器具の風が当たる場所に置いていませんか？ ⇒ 湿度センサーが誤動作しているおそれがあります。	8																
	● 加湿フィルター・加湿トレイに水あかやゴミが付着していませんか？ ⇒ お手入れしてください。	19																

こんなとき	お調べください	参照ページ
除湿・衣類乾燥	除湿しない 除湿量が少ない (除湿トレーに水がたまらない) <ul style="list-style-type: none"> ● 除湿量は部屋の広さや構造、温度や湿度によって変わります。一般的に、室温が低い場合や、湿度が低い場合は除湿量が少なくなります。 	3
	<ul style="list-style-type: none"> ● 保護装置がはたらいたとき、再運転のとき、霜取りのときは、一時的に空気清浄のみの運転となり除湿量が少なくなる場合があります。 	3
	<ul style="list-style-type: none"> ● 除湿運転の風量「自動」「花粉」で運転していませんか？ ⇨ 湿度コントロールをおこなっているため、適した湿度になると除湿を停止します。 	15,16
	<ul style="list-style-type: none"> ● 加湿運転や空気清浄運転になっていませんか？ ⇨ 除湿をとまなう運転にしてください。 	14～16
	<ul style="list-style-type: none"> ● フィルターがポリ袋に入ったままになっていませんか？ ⇨ フィルターをポリ袋から取り出してください。 	9
	<ul style="list-style-type: none"> ● 後ろパネルが汚れていませんか？ ⇨ 掃除してください。 	19
	<ul style="list-style-type: none"> ● 吹出口や吸込口がふさがっていませんか？ ⇨ ふさいでいるものを取り除いてください。 	—
湿度が下がらない	<ul style="list-style-type: none"> ● お部屋が広すぎませんか？ ⇨ 適用床面積を目安にご使用ください。 	33
洗濯物が乾かない	<ul style="list-style-type: none"> ● 窓や出入口の開閉が多くありませんか？ 	—
洗濯物が乾かない	<ul style="list-style-type: none"> ● 水蒸気の出るものを使っていませんか？ 	8
洗濯物が乾かない	<ul style="list-style-type: none"> ● 風量「自動」「弱」で「衣類乾燥」運転をするとお部屋の状況によっては乾きが不十分なことがあります。乾きが不十分なときは再度「衣類乾燥」運転をしてください。 	16
音・振動	運転開始時・運転中・停止時などに音がする <ul style="list-style-type: none"> ● 「ジー」「ブーン」…圧縮機(コンプレッサー)の運転音です。 ● 「シュルシュル」「ゴーゴー」…冷媒(冷却液)の循環する音です。 	—
音・振動	吹出口から「ジー」と音がする <ul style="list-style-type: none"> ● プラズマクラスターイオンが発生するときの音で、異常ではありません。音の大きさは使用環境や運転モードにより、大きく感じたり、聞こえにくく感じたりすることがありますが、効果は変わりません。プラズマクラスターイオンを「切」にすることもできます。 	18
音・振動	音や振動が大きい <ul style="list-style-type: none"> ● 圧縮機(コンプレッサー)の運転中は、振動がしばらく続いたり、振動が大きくなったりすることがあります。(湿度条件により振動のしかたは変わります) 	—
音・振動	<ul style="list-style-type: none"> ● 室温が低いときに除湿をとまなう運転を始めると、しばらくの間、音が大きくなる場合があります。(温度条件により時間は変わります) 	—
音・振動	<ul style="list-style-type: none"> ● 本体ががたついていませんか？床が不安定ではありませんか？ ⇨ 振動のない、安定した水平な場所で使用してください。 	8
音・振動	<ul style="list-style-type: none"> ● 後ろパネルが目詰まりしていませんか？ ⇨ お手入れしてください。 	19

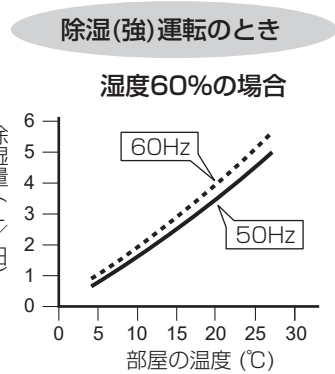



必要なとき

こんなときは? (つづき)

修理依頼やお問い合わせの前に、
もう一度お調べください。

こんなとき	お調べください	参照ページ
部屋が暖くなる	<ul style="list-style-type: none"> ● 除湿をともなう運転をしているときは、吹出口から暖かい風が出るためお部屋を閉め切ったまま長時間運転すると、お部屋の温度が上がります。 	—
吹出口から吹出す風が冷たい肌寒い	<ul style="list-style-type: none"> ● 加湿をともなう運転をしているときは、水が気化するときに部屋の熱をうばうため、室温より低い温度の風が吹き出します。部屋の広さによっては、冷たく感じる場合があります。(室温 20℃、湿度 30%のとき、吹き出す風の温度は約 15℃) ⇒ 肌寒く感じるときは設置場所を移動してください。 	8
水が漏れる	<ul style="list-style-type: none"> ● トレーは本体に確実に入っていますか? ⇒ 本体に確実に取り付けてください。 	21
運転が止まる	<ul style="list-style-type: none"> ● 「衣類乾燥」運転は、除湿トレーが満水になったとき、または風量「自動」でお部屋の湿度が約 55% 未満になったときに自動で停止します。 	16
	<ul style="list-style-type: none"> ● 「切タイマー」を設定しませんでしたか? 	17
	<ul style="list-style-type: none"> ● エラー表示や点滅しているランプはありませんか? 	32
風が勝手に強くなる	<ul style="list-style-type: none"> ● 除湿をともなう運転中に次のようになったとき自動的に風量が増えます。 <ul style="list-style-type: none"> ・ 室温が約 30℃より高くなったとき…本体内部の温度を下げるため ・ 室温が約 18℃より低くなったとき…本体内部に霜が付くことを防ぐため 	3
「現在湿度」の表示が他の湿度計の表示と違う	<ul style="list-style-type: none"> ● 同じ部屋でも設置する場所によって湿度に差があります。また、本体のモニターと他の湿度計では、精度や湿度の変化に対する応答の速さなどが異なります。 ⇒ 本体の表示は目安としてお使いください。 	—
操作を受け付けない「ピピピッ」と音が鳴る	<ul style="list-style-type: none"> ● チャイルドロックを設定していませんか? ⇒ 切タイマーボタンを 3 秒以上長押しして、チャイルドロックを解除してください。 	17
	<ul style="list-style-type: none"> ● 無効な操作をしたときに鳴る音で、異常ではありません。運転モードをご確認ください。 	15～17
「除湿空清」「衣類乾燥」運転が選べない	<ul style="list-style-type: none"> ● 加湿トレーに水が入っていませんか? 	14
トレーに水が入った状態で本体が転倒してしまった	<ul style="list-style-type: none"> ● 電源プラグを抜いて、お買いあげの販売店、または「お客様ご相談窓口」へ点検を依頼してください。 	35

ランプとモニター表示	お調べください	参照 ページ															
きれいモニターが変わらない	<ul style="list-style-type: none"> ● 運転開始後しばらくは、センサーの感度が安定せず、きれいモニターの色が変わらないことがあります。 ⇒ 数分運転すると、センサーの感度が安定します。それでも感度が悪いと感じるときは、運転を停止してセンサー感度を「高い」、または「標準」に設定してください。 ● 水色から変わらない場合、空気のきれいな状態が続いています。場所によっては、センサーが感知しにくいことがあります。センサー部にタバコの煙などを吹きかけて、きれいモニターの色が変われば正常です。 ● 室内に強いニオイがある状態で運転を開始すると、ニオイセンサーの感度が、にぶくなる場合があります。 ⇒ 空気清浄運転の風量「中」で数時間から1日運転してください。 ● センサー部(ニオイセンサー)にホコリが詰まっている可能性があります。 ⇒ センサー部(ニオイセンサー)を掃除機で吸ってください。 	18 — 19															
きれいモニターが水色にならない	<ul style="list-style-type: none"> ● お部屋の窓やドアが開いている場合や、気密性が低いお部屋の場合、外部の汚れが入ってくるため、水色になるのに時間がかかる場合があります。 	—															
きれいモニターがたびたび切り換わる	<ul style="list-style-type: none"> ● ドアの開閉による風に反応することがあります。 ● センサーの感度を調整することができます。 ⇒ 運転を停止してセンサー感度を「低い」、または「標準」に設定してください。 	— 18															
 お手入れ 点灯	<ul style="list-style-type: none"> ● 下の表の★印の箇所をお手入れしてください。 <table border="1" data-bbox="518 1261 1337 1375"> <thead> <tr> <th colspan="5">お手入れ箇所</th> </tr> <tr> <th>後ろパネル</th> <th>センサー部</th> <th>トレー (除湿・加湿)</th> <th>加湿フィルター</th> <th>集じん・脱臭一体型フィルター</th> </tr> </thead> <tbody> <tr> <td>★</td> <td>★</td> <td>★</td> <td>★</td> <td>★</td> </tr> </tbody> </table>	お手入れ箇所					後ろパネル	センサー部	トレー (除湿・加湿)	加湿フィルター	集じん・脱臭一体型フィルター	★	★	★	★	★	19
お手入れ箇所																	
後ろパネル	センサー部	トレー (除湿・加湿)	加湿フィルター	集じん・脱臭一体型フィルター													
★	★	★	★	★													
お手入れランプが消えない	<ul style="list-style-type: none"> ● お手入れした後は、リセットボタンを3秒以上長押ししてリセットしてください。(お手入れランプが消灯します) 	19															
加湿トレーに水が入っているのに、加湿中ランプが点灯しない、または点滅する 除湿トレーに水が入っていないのに、排水ランプが点滅する	<ul style="list-style-type: none"> ● フロートが引っ掛かっていませんか? ⇒ トレーのお手入れをして、フロートの周りのごみを取り除き、きちんと取り付けてください。 ● トレーが本体に確実に入っていますか? ⇒ 本体に確実に取り付けてください。 	21 21															
スピーカー・電磁調理器など磁気のあるものに近づけると、フロートが誤動作し、加湿や排水を正しくお知らせできないことがあります。	<ul style="list-style-type: none"> ● スピーカー・電磁調理器など磁気のあるものに近づけると、フロートが誤動作し、加湿や排水を正しくお知らせできないことがあります。 	8															
 消灯	<ul style="list-style-type: none"> ● プラズマクラスターイオンを「切」にしているいませんか? ⇒ プラズマクラスターイオン「入」に設定してください。 	18															
 ユニット交換 点滅	<ul style="list-style-type: none"> ● 新しいユニットに交換してください。 	26															

必要なとき

こんなときは? (つづき)

修理依頼やお問い合わせの前に、
もう一度お調べください。

ランプとモニター表示	お調べください	参照 ページ
U3 を表示	<ul style="list-style-type: none">● プラズマクラスターイオンの濃度が低下しています。 ⇒ ユニット (電極部) のお手入れをしてください	25
E9 を表示	<ul style="list-style-type: none">● ユニットが正しく挿入されていますか? ⇒ ユニットを取り出し再度奥まで挿入し、もう一度運転してください。	25
C0 C1 C4 C5 C8 を表示	<ul style="list-style-type: none">● 電源プラグを抜いて、1 分程度してから再び差し込み、もう一度運転してください。くり返しエラー表示になるときは、お買いあげの販売店、または「お客様ご相談窓口」にご相談ください。	35

仕様

電源	100V 50-60Hz 共用					
プラズマクラスター 適用床面積 (目安) ^{*1}	約 10 畳 (約 17m ²)					
運転モード	除湿空気清浄			加湿空気清浄 / 空気清浄		
空気清浄適用床面積 (目安) ^{*2}	～ 19 畳 (31m ²)			～ 21 畳 (35m ²)		
清浄時間	8 畳を 15 分			8 畳を 13 分		
加湿適用床面積 (目安) ^{*3} 除湿適用床面積 (目安) ^{*4}	コンクリート住宅 ～ 13 畳 / 14 畳 (21m ² / 23m ²) 木造住宅 ～ 6 畳 / 7 畳 (10m ² / 11m ²)			プレハブ洋室 ～ 11 畳 (18m ²) 木造和室 ～ 7 畳 (11m ²)		
風量切換	強	中	弱	強	中	弱
風量 (m ³ /分)	4.5	3.0	2.0	5.1	2.8	1.2
消費電力 (W)	200/210 ^{*5}	175/185	175/185	68	15	4.6
運転音 (dB)	51	43	38	54	40	23
加湿量 (mL/h) ^{*6}	—	—	—	400	220	100
連続加湿時間 (時間) ^{*7}	—	—	—	約 5.0	約 9.1	約 20
除湿能力 (L/日) ^{*8}	5.0/5.6	5.0/5.6	4.5/5.0	—	—	—
トレー容量 (L)	<除湿トレー> 約 2.0			<加湿トレー> 約 2.0		
外形寸法 (mm)	幅 350 × 奥行 285 × 高さ 656					
質量 (kg)	約 13					
電源コード長さ (m)	約 1.8					
待機時消費電力 (W)	約 0.7					

● 仕様欄の数値は、プラズマクラスターイオン「入」の場合の数値です。

「/」は 50/60Hz のとき、その他は共通の数値です。

- ※ 1 商品を壁際に置いて、「中」運転時に部屋中央 (床上 1.2m) で 25,000 個 / cm³ のイオンが測定できる床面積の目安です。
- ※ 2 風量「強」で運転したときの面積です。空気清浄運転時は「日本電機工業会規格 (JEM1467)」に基づくものです。
- ※ 3 風量「強」で運転したときの面積です。加湿空気清浄運転時は「日本電機工業会規格 (JEM1426)」に基づき、プレハブ住宅洋室の場合を最大適用床面積とし、木造和室の場合を最小適用床面積としたものです。
ただし、壁・床の材質、部屋の構造、使用暖房器具などによって適用床面積は異なります。
- ※ 4 風量「強」で運転したときの面積です。除湿空気清浄運転時は「日本電機工業会規格 (JEM1411)」に基づくものです。
- ※ 5 室温 30℃ / 湿度 60% 時の消費電力は 210/220W (50/60Hz) です。
- ※ 6 温度 20℃ / 湿度 30% の環境における加湿量です。室内の温度・湿度によって加湿量が変わります。
(温度が高い、または湿度が低いほど加湿量が多くなる / 温度が低い、または湿度が高いほど加湿量が少なくなる)
- ※ 7 温度 20℃ / 湿度 30% での時間です。ご使用の環境によっては、表示時間より長くなる場合があります。
- ※ 8 温度 27℃ / 相対湿度 60% を維持し続けたときの 1 日あたりの除湿量です。室内の温度湿度によっては除湿量が変わります。

待機時消費電力の削減について この製品は電源プラグを差し込んだ状態では電子回路を動作させるために、仕様欄に記載の待機時消費電力を消費しています。
省エネルギー推進のため、ご使用にならないときは電源プラグを抜いてください。

印刷物付属品 ● 取扱説明書 (1 部)
● 保証書

※当商品は日本国内向けであり、日本語以外の説明書はありません。
This model is designed exclusively for Japan, with manuals in Japanese only.

必要
な
と
き

保証とアフターサービス

修理を依頼されるときは

出張修理

- 1 「知っていただきたいこと」「こんなときは？」(3, 28 ~ 32 ページ) を調べてください。
- 2 それでも異常があるときは使用をやめて、必ず電源プラグを抜いてください。
- 3 お買いあげの販売店に、次のことをお知らせください。

- 品名：除加湿空気清浄機
- 形名：(保証書に記載の形名)
- お買いあげ日 (年月日)
- 故障の状態 (具体的に)
- ご住所
(付近の目印も合わせてお知らせください)
- お名前
- 電話番号
- ご訪問希望日

便利メモ

お客様へ…お買いあげ日・販売店名を記入されると便利です。

お買いあげ日	販売店名
年 月 日	電話 () —

保証期間中

- 修理に際しましては保証書をご提示ください。保証書の規定に従って、修理させていただきます。

保証期間が過ぎているときは

- 修理すれば使用できる場合には、ご希望により有料で修理させていただきます。

修理料金のしくみ

- 修理料金は、技術料・部品代などで構成されています。

技術料	故障した製品を正常に修復するための料金です。
部品代	修理に使用した部品代金です。
出張料	製品のある場所へ技術者を派遣する場合の料金です。

保証書 (別添)

- 保証書は「お買いあげ日・販売店名」などの記入をお確かめのうえ、販売店から受け取ってください。保証書は内容をよくお読みの後、大切に保存してください。
- 保証期間 … お買いあげの日から 1 年間です。ただし、プラズマクラスターイオン発生ユニットは 2 年間、次の部品は 3 年間です。

放熱器 (凝縮器) ・圧縮機 ・毛细管 ・冷却器 ・配管

保証期間中でも有料になることがありますので、保証書をよくお読みください。

集じん・脱臭一体型フィルター / 加湿フィルター / Ag⁺ イオンカートリッジ / 使い捨てプレフィルターは消耗品ですので、保証期間内でも「有料」とさせていただきます。

補修用性能部品の保有期間

- 当社は除加湿空気清浄機の補修用性能部品を、製品の製造打切後、6 年保有しています。
- 補修用性能部品とは、その製品の機能を維持するために必要な部品です。

愛情点検



長期ご使用の場合は商品の点検を!

こんな症状はありませんか?

- 電源プラグ・電源コードが異常に熱い。
- 異常な音や焦げ臭いニオイがする。
- プレーカー・ヒューズがたびたび切れる。
- コードを折り曲げると通電しなかったりする。
- ボタンを押しても運転しないときがある。
- 本体から水が漏れる。
- 本体が変形している。
- 自動的に切れるはずなのに切れないときがある。
- モーターの回転が止まったり、遅かったり、不規則なときがある。
- いつもと違って温度が異常に高くなる。
- その他の異常や故障がある。

故障や事故の防止のため、使用を中止し電源プラグをコンセントから抜き、必ず販売店に点検をご依頼ください。なお、点検・修理に要する費用は販売店に、ご相談ください。

- 上記症状がなくても、お買いあげ後 5 年程度たちましたら、安全のためや能力低下を防ぐため、点検をおすすめします。点検費用については販売店にご相談ください。

冷媒に関するご注意



この家庭用除湿機には CO₂ (温暖化ガス) 101kg に相当するフロン類 (HFC-134a) が封入されています。地球温暖化防止のため、修理・廃棄等にあたっては、冷媒フロン類の適切な処理が必要です。お住まいの地域の方法に従い廃棄してください。

フロン類に関するお問い合わせは、お客様ご相談窓口までお願いします。

お客様ご相談窓口のご案内

修理・使いかた・お手入れ・お買い物などのご相談・ご依頼、および万一製品による事故が発生した場合は、**お買いあげの販売店、または下記窓口にお問い合わせください。**

ファクシミリ送信される場合は、製品の形名やお問い合わせ内容のご記入をお願いいたします。

※弊社では、フリーダイヤル・ナビダイヤルサービスをご利用のお客様に「発信者番号通知」をお願いしています。発信者番号を非通知に設定されている場合は、番号の最初に「186」をつけておかけください。



会員サービス入会で製品情報を上手に活用【COCORO MEMBERS】

ご愛用品を「MY家電登録」いただくと、別売品やお手入れ方法などサポート情報が手軽にご利用いただけます。修理のお申し込みをされる場合、お客様情報や製品情報を入力する手間が省けます。

COCORO MEMBERS
MY家電登録はこちら



<https://cocoromembers.jp.sharp/m/>



いつでも便利なWebサービス【シャープオンラインサポート】

ご質問やお困りごとは、気軽にアクセス、修理のお申し込みや進捗確認もサポート

シャープ お問い合わせ

お問い合わせはこちら



https://jp.sharp/support/air_purifier/



使いかた・お手入れなどのご相談窓口

おかけ間違いのないようご注意ください

受付時間 (年末年始を除く) ●月曜～土曜：9:00～18:00 ●日曜・祝日：9:00～17:00

固定電話からは、フリーダイヤル

0120 - 078 - 178

携帯電話からは、ナビダイヤル

0570 - 550 - 449

■フリーダイヤル・ナビダイヤルがご利用いただけない場合は…

電話	FAX
050 - 3852 - 5405	06 - 6792 - 5993
〒581-8585 大阪府八尾市北亀井町3丁目1番72号	



修理に関するご相談窓口

おかけ間違いのないようご注意ください

受付時間 (年末年始を除く) ●月曜～土曜：9:00～20:00 ●日曜・祝日：9:00～17:00

固定電話からは、フリーダイヤル

0120 - 02 - 4649

携帯電話からは、ナビダイヤル

0570 - 550 - 447

■フリーダイヤル・ナビダイヤルがご利用いただけない場合は…

電話	FAX
050 - 3852 - 5520	06 - 6792 - 3221
〒581-8585 大阪府八尾市北亀井町3丁目1番72号	

■QRコードについて

QRコードは株式会社デンソーウェーブの登録商標です。誘導されるサイト、および動画の視聴は無料ですが、通信料金はお客様のご負担になります。

【ご相談窓口におけるお客様の個人情報のお取り扱いについて】

シャープ株式会社および関係会社は、お客様の個人情報をご相談対応や修理対応などに利用させていただいております。個人情報は適切に管理し、修理業務等を委託する場合や正当な理由がある場合を除き、第三者に開示・提供いたしません。個人情報の取扱いの詳細については、<https://corporate.jp.sharp/privacy/index-j.html> をご参照ください。

●所在地・電話番号・受付時間などについては、変更になることがあります。

2K2210

必要
な
と
き

別売品

- お買いあげの販売店でお求めください。
別売品をご購入の際は、本体の形名をお間違えないようご注意ください。

使い捨てプレフィルター (6枚)	FZ-PF51F1
集じん・脱臭一体型フィルター (1枚)	FZ-G40SF
加湿フィルター (1個)	FZ-H40MF
(1個)	FZ-AG01K1
Ag ⁺ イオン カートリッジ (2個)	FZ-AG01K2
(4個)	FZ-AG01K4
交換用プラズマクラスターイオン発生 ユニット (1個)	IZ-C90M

ホームページからご購入いただけます。

https://jp.sharp/support/air_purifier/doc/filter_top.html



お問い合わせ先

●お客様ご相談窓口 (35ページ)

お問い合わせの前にもう一度
→ 「こんなときは？」 (3,28~32ページ)
をご確認ください。

●空気清浄機サポートページ

よくあるご質問・故障診断ナビなど

https://jp.sharp/support/air_purifier/



シャープ株式会社

本社 〒590-8522 大阪府堺市堺区匠町1番地