

加湿空気清浄機

床置型

## オンラインマニュアル

形名

# KC-S50



プラズマクラスター 7000 \* 1

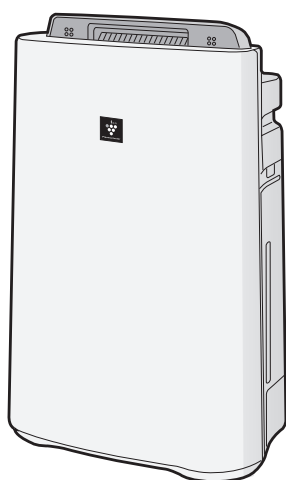

\* 1 当技術マークの数字は、商品を壁際に置いて、「中」運転時にプラズマクラスター適用床面積の部屋中央（床上 1.2m）で測定した 1cm<sup>3</sup> 当たりのイオン個数の目安です。



プラズマクラスターロゴおよび  
プラズマクラスター、Plasmacluster は、  
シャープ株式会社の登録商標です。

### 製品登録のお願い

シャープの会員サービス（COCORO MEMBERS）に製品登録  
いただくと、消耗品（フィルターなど）や製品に関するサポート情報  
などをご覧いただけます。（登録無料）

<https://cocoromembers.jp.sharp/wkc/>

## もくじ

特長.....	2
よくあるご質問.....	3
安全上のご注意.....	4
各部のなまえ.....	6
ご使用前に.....	8
設置について.....	8
フィルターの取り付け.....	9
同梱品の取り付け.....	10
運転する / 停止する.....	12
風量を切り換える.....	13
パワフル吸じん運転.....	13
加湿をする.....	14
設定を変更する.....	15
プラズマクラスターイオン入 / 切.....	15
モニター点灯 / 消灯.....	15
運転自動復帰.....	15
センサー感度の調節.....	16
お手入れ.....	17
お手入れ箇所.....	17
給水のたび.....	17
フィルターお手入れランプが点灯したとき.....	18
汚れやニオイが気になるとき.....	20
別売品.....	22
こんなときは?.....	24
エラー表示.....	27
保証とアフターサービス.....	28
お客様ご相談窓口のご案内.....	29
仕様.....	30

お買いあげいただき、まことにありがとうございました。  
本体同梱の取扱説明書と本書をよくお読みのうえ、正しくお使いく  
ださい。

ご使用前に「安全上のご注意」を必ずお読みください。

# 特長

ページ の数字は、主な説明のあるページを示しています。

## プラズマクラスター空気清浄機で、1年を通して 空気の悩みに応えます！



### 高濃度プラズマクラスター 7000\*<sup>1</sup> 搭載

- ・自然界にあるのと同じイオン
- ・作用メカニズムも解明\*<sup>2</sup>
- ・もちろん安全性も確認済み\*<sup>3</sup>

プラズマクラスター空気清浄機の効果に  
についてはホームページからご確認いただけます

<https://jp.sharp/kuusei/>

プラズマクラスター 7000 \*<sup>1</sup>

- プラズマクラスターで静電気を抑え、ホコリなどの付着を抑えながら  
独自循環気流でパワフル吸じん

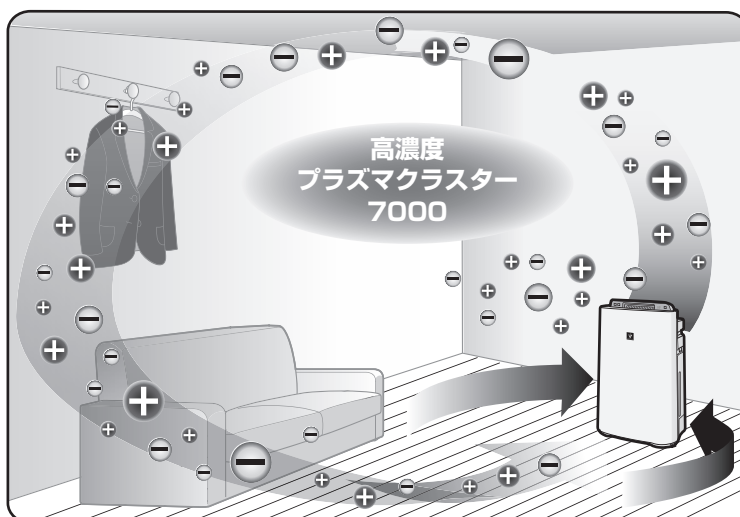

気になるニオイや微小な粒子を  
高性能フィルターでしっかりキャッチ

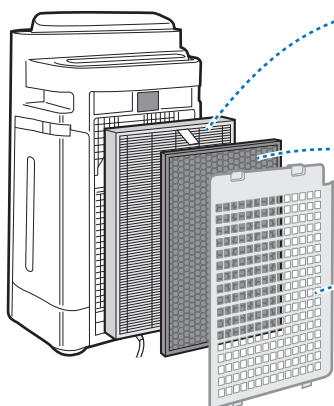

**HEPAフィルター(集じんフィルター)**  
0.3 $\mu$ mのハウスダストを99.97%\*以上集じん  
する高性能のフィルターです。  
※フィルターの除去性能です。  
部屋全体への除去性能とは異なります。

**ダブル消臭フィルター**  
活性炭に吸着剤を加えて、汗臭などを吸着。

**ホコリブロックプレフィルター(後ろパネル)**  
大きなホコリを入り口でブロック。  
付けたまま簡単にお手入れできます。

\* 1 表紙の注釈を参照してください。

\* 2 ドイツアーヘン応用科学大学 アートマン教授 (ウイルス・カビ菌・菌)、広島大学大学院 先端物質科学研究科 (ダニのふん・死がいのアレル物質)

\* 3 (株) LSI メディエンス

## ● 毎日のご使用に

12 ページ

### おまかせ運転

二オイ、湿度、温度の3つのセンサーでお部屋の状態に適した風量・湿度に自動でコントロール。毎日の暮らしにおすすめのかしこい運転です。

## ● 季節や使用シーンに合わせた便利な機能

13 ページ

### パワフル吸じん運転

急な来客時など、室内の空気の汚れを素早くキレイにしたいときにおすすめ。より多くの微小な粒子を素早く吸じんします。

### おやすみモード

就寝中などにおすすめの音を静かに抑えた自動運転。室内が乾燥しているときも静かに加湿しながら運転します。

### 花粉モード

花粉、黄砂、PM2.5が気になる時期におすすめ。風量を上げて、花粉やホコリを素早く取り除きます。

# よくあるご質問



水を入れないと使えないの？  
加湿せずに空気清浄運転だけで使えるの？



水を入れなくてもご使用いただけます。  
加湿が必要なときにタンクに水がない場合は、給水ランプが赤点滅して給水をお知らせします。  
給水ランプの赤点滅が気になる場合は、運転中に加湿ボタンを押して加湿運転を「切」にしてください。



蒸気（湯気）が見えないけど加湿してるの？  
加湿しすぎることはないの？



水を沸騰させて蒸気（湯気）を出す方式ではなく、加湿フィルターに風を当てて、湿った空気を出す「気化方式」のため、蒸気（湯気）は見えません。ヒーターを使用していないので、電気代が安く、湿度が高くなると加湿量を抑えるため、加湿しすぎることはありません。



吹き出す風が冷たい？肌寒い？



水が気化するときに、お部屋の空気の熱をうばうため、室温より低い温度の風が吹き出します。お部屋の広さによっては、冷たく感じる場合があります。（室温 20℃、湿度 30% のとき、吹き出す風の温度は約 15℃）  
当商品は、高濃度プラズマクラスターイオンをお部屋に効率よく届けるために、後ろななめ方向と前方向に同時に風を吹き出します。このため、設置場所によって肌寒く感じる場合があります。肌寒く感じるときは設置場所を移動してください。



水道水を使わないといけないの？



塩素処理されており、雑菌が繁殖しにくいからです。水道水以外の水（井戸水・浄水器の水・ミネラルウォーターなど）を使用すると、カビや雑菌が繁殖しやすくなります。やむを得ずご使用になる場合はこまめにお手入れしてください。



吹出口から二オイがするのはなぜ？





トレーの水に雑菌が繁殖したときや、加湿フィルターに水道水中のミネラル成分が付着すると、お部屋の二オイ成分を吸着し、加湿フィルターが乾くときに二オイがする場合があります。  
⇒ トレーや加湿フィルターのお手入れをしてください。 [21 ページ](#)  
また強い二オイがある環境で使用したとき、フィルターに二オイが付着し、二オイがする場合があります。  
⇒ フィルターの交換が必要になる場合があります。 [22 ページ](#)

# 安全上のご注意 必ずお守りください

人への危害、財産への損害を防ぐため、お守りいただくことを説明しています。

■ 誤った使いかたで生じる内容を、次のように区分して説明しています。

 <b>警告</b> 「死亡または重傷を負うおそれがある」内容。	 <b>注意</b> 「軽傷を負う、または財産に損害を受けるおそれがある」内容。
---	---

■ お守りいただく内容の種類を、次の図記号で説明しています。

 してはいけないこと。	  プラグを抜く しなければならないこと。
--	--

## **警告** 火災や漏電、感電、大けがを防ぐ

### 電源プラグや電源コードは



- 配線器具の定格を超える使いかたや交流 100V 以外では使わない (火災・感電の原因)
- 電源コードを傷付ける・加工する・無理に曲げる・引っ張る・ねじる・束ねる・高温部に近付ける・重いものを載せる・挟み込ませるなどしない (電源コードが破損し、火災・感電の原因)
- 電源プラグや電源コードが傷んでいるとき、コンセントの差し込みがゆるいときは、使わない (火災・感電・ショートの原因)
- めれた手で抜き差ししない (感電の原因)



- 電源プラグのホコリは定期的に取り (ホコリがたまると、湿気などで絶縁不良になり火災・感電の原因)

### お手入れ時は



プラグを抜く

- お手入れ・点検・移動時には必ず運転を停止し、電源プラグを抜く (感電やけがの原因)

### 異常時 (こげくさいニオイなど) は



- 運転を停止して、電源プラグを抜く (火災・感電・けがの原因)  
すぐに電源プラグを抜いて、お買いあげの販売店、または「お客様ご相談窓口」へ点検・修理を依頼してください。

29 ページ

### ご使用時は



- 吸入口・吹出口に指や棒などを入れない (感電・故障の原因)
  - 改造はしない  
また、修理技術者以外は、分解・修理をしない (火災・感電・けがの原因)  
修理は、お買いあげの販売店、または「お客様ご相談窓口」へ依頼してください。
- 29 ページ
- 水につけたり、水をかけたりしない  
本体に直接水を入れない (本体内部に水が入り、感電・ショート・発火の原因)
  - 幼児の手の届く範囲では使用しない (感電・けがの原因)



## 注意

漏電やけがを防ぎ、財産を守る

### 電源プラグや電源コードは



プラグを抜く

- 電源コードは必ず電源プラグを持って抜く  
(火災・感電・ショートの原因)

- 長期間使わないときは、必ず電源プラグをコンセントから抜く  
(絶縁劣化による感電・漏電火災の原因)

### ご使用時は



- 可燃性のものや火のついたタバコ・線香などを吸込口に近付けない  
(発火の原因)
- ベンジン、シンナー、アルコールなどで拭いたり、殺虫剤をかけたりしない  
(ひび割れ・感電・火災の原因)
- 室内くんじょうタイプ(発煙型)の殺虫剤使用時は運転しない  
機械内部に薬剤成分が蓄積し、その後吹出口から放出されて、健康に良くないことがあります。殺虫剤の使用後は、十分に換気してから運転してください。
- 本体の上に乗る・寄りかかるなどしない  
(転倒によるけが・故障の原因)
- 美術品や学術資料などの保存、特殊用途には使わない  
(保存品の品質低下の原因)

- 浴室など、湿気の多い場所・水のかかる場所で使わない  
(火災・感電・故障の原因)
- 本体を傾けたり、不安定な場所や高い所に置かない  
(転倒によるけが・故障・水もれの原因)
- 水道水以外は使わない  
また、40℃以上のお湯やアロマオイル・化学薬品・汚れた水・洗剤・芳香剤・次亜塩素酸などを入れない  
(ひび割れ・水もれ・異臭の原因)
- トレー内の水を飲まない、飲ませない  
(体調不良の原因)



- 移動させるときは、必ず運転を停止し、タンクとトレーを抜いて、側面の本体取っ手をしっかり持つ  
(水もれ・故障・破損・けがの原因)  
吹出口(前)やルーバーを持って移動しないでください。

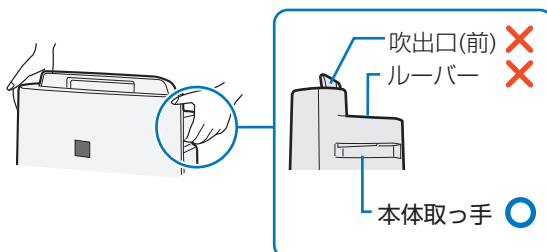

- 燃焼器具と併用して使うときは、こまめに窓を開け換気をする  
(一酸化炭素中毒を起こす原因)  
当製品は、一酸化炭素などの有害物質を除去するものではありません。
- タンクおよびトレーの水は、定期的に新しい水道水と入れ替え、常に清潔を保つよう、お手入れする  
加湿機能を使用しないときは水を捨てる  
(カビや雑菌が繁殖し悪臭の原因、水もれの原因)  
まれに体質によっては過敏に反応し、健康を害することがあります。この場合は、医師にご相談ください。

# 各部のなまえ

## 前面

吹出口(前) **ふさがない**

ニオイセンサー(内部)  
タバコや線香のニオイ、化粧品、アルコール、スプレー類などのニオイを感知します。

温度センサー/湿度センサー(内部)

加湿フィルター  
加湿しないときも、必ず取り付けて運転してください。

トレーから水を吸い上げ、気化させることで、通過した空気を加湿します。

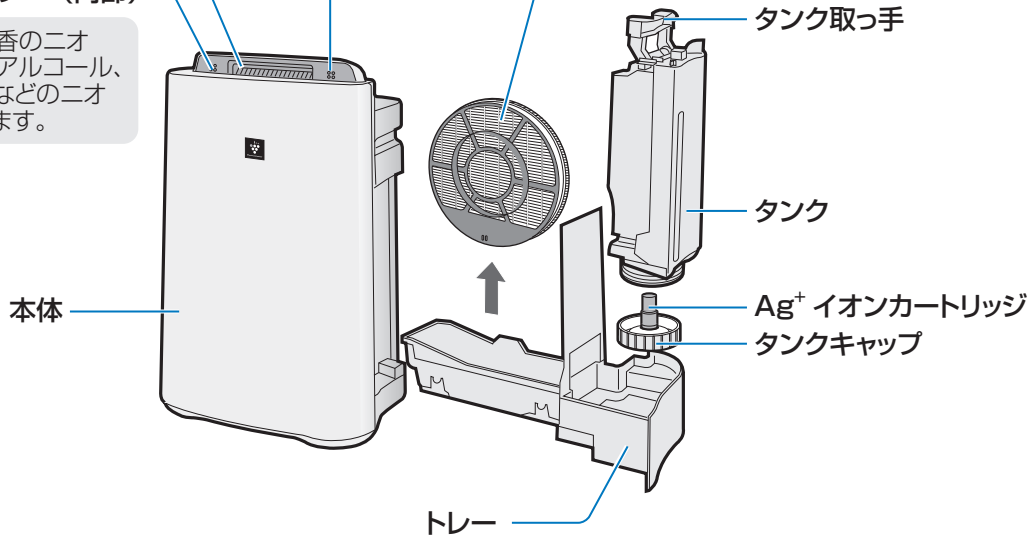

トレーシキリ **はずさない**

フロート **はずさない**

発砲スチロールは梱包材ではありません。

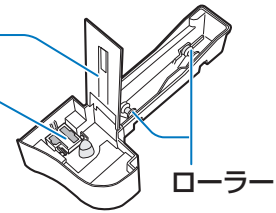

## 背面

本体取っ手(左右2カ所)

ルーバー(手動)

吹出口(後ろ) **ふさがない**

集じんフィルター

PM2.5、花粉、アレル物質(ダニのふん・死がい)、カビ菌、ホコリ・チリ、タバコの煙(粒子)、ペットの毛などを捕集します。

脱臭フィルター

タバコの煙(ニオイ)、トイレのニオイ、生ゴミのニオイ、ペットのニオイなどを吸着します。

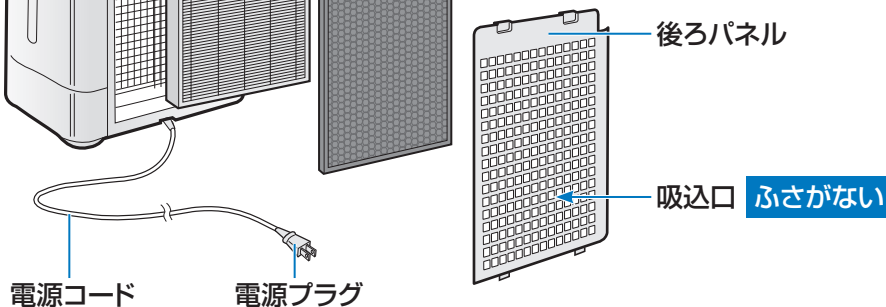

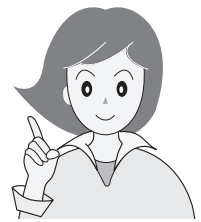

★印があるボタンを押すと、  
運転を開始します。

## 操作部

### きれいモニター

お部屋の汚れを3段階(緑、橙、赤)でお知らせ。



### 給水ランプ (赤)

給水時期をお知らせ。  
点滅時は水を入れてください。



### ★おまかせボタン / ランプ

12 ページ

### 加湿ボタン / ランプ

14 ページ

(フィルターお手入れリセットボタン兼用)

18 ページ

### ★運転 / 停止ボタン

12 ページ

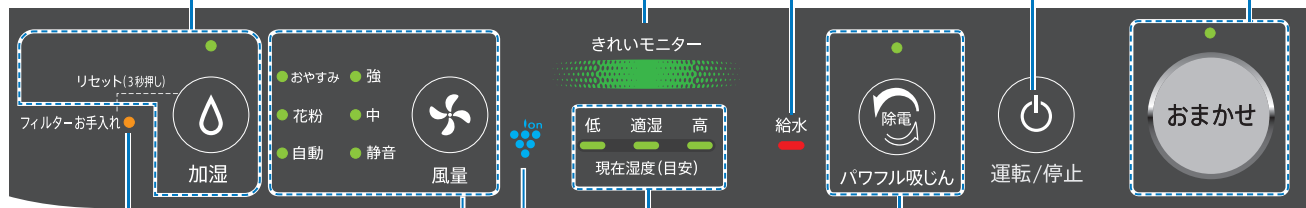

### フィルターお手入れランプ (橙)

18 ページ

### パワフル吸じんボタン / ランプ

13 ページ

(モニター点灯 / 消灯ボタン兼用)

15 ページ

### 風量ボタン / ランプ

13 ページ

(プラズマクラスターイオン入 / 切ボタン兼用)

15 ページ

### 現在湿度 (目安) 表示ランプ

お部屋の湿度を 3 段階で表示。

- お好みの湿度に設定することはできません。
- 除湿することはできません。

低: 39% 以下      適湿: 40% ~ 65%      高: 66% 以上

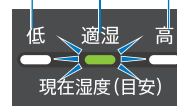

(例) 現在湿度 50% の場合

### プラズマクラスターイオンランプ (青)

15 ページ

## 同梱品

- 使い捨てプレフィルター (3 枚)  
後ろパネルに取り付けます。

11 ページ

- 使い捨て加湿プレフィルター (2 枚)  
加湿フィルターに取り付けます。

10 ページ

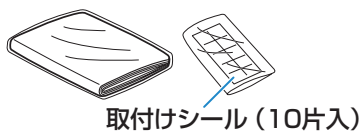

# ご使用前に

## 設置について

本体を適切な場所に設置してください

- 約 0℃～約 35℃のお部屋で使用する  
結露や凍結によるフィルター寿命の低下や故障の原因
- 直射日光の当たる所や、熱や蒸気が発生する製品（暖房器具、炊飯器、電気ポットなど）から少し離す  
変形、変質、変色やセンサーの誤作動の原因
- アルコールや次亜塩素酸、薬品、油分（油煙）などが浮遊する場所では使わない  
故障の原因
- 同じ場所で長時間ご使用の場合は、製品下部の床や周辺の壁などの汚れに注意する  
ときどき製品を移動し、床なども清掃する
- 丈夫な場所に置く  
床のへこみや傷の原因
- テレビやラジオにノイズが入ったり電波時計が正しく時刻表示しないときは、できるだけ離す
- 本体の近くでは、フッ素樹脂やシリコンを配合した商品など\*は使わない  
本体内部にフッ素樹脂やシリコンなどの絶縁物が付着し、プラズマクラスターイオンが発生しなくなることがあります。  
\*ヘアケア商品（枝毛コート液・ヘアムース・ヘアトリートメントなど）、化粧品、制汗剤、静電気防止剤、防水スプレー、つや出し剤、ガラスクリーナー、化学ぞうきん、ワックスなど

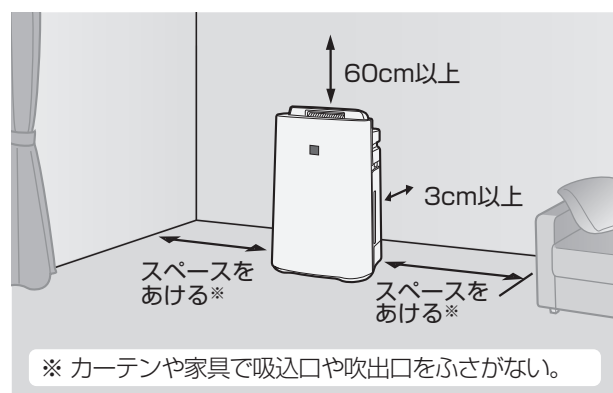

壁に 3cm まで近づけた状態で使用しても、集じん能力は変わりませんが、周辺の壁や床が汚れるおそれがありますので、できるだけ離してください。

# フィルターの取り付け

電源プラグをコンセントに差し込む前に、取り付けてください

1

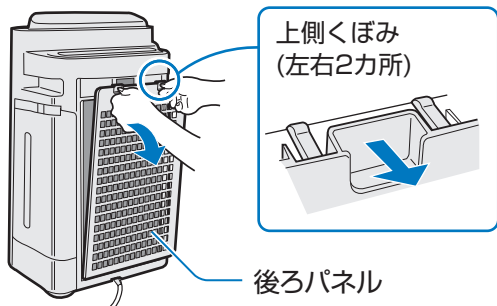

後ろパネルをはずし、フィルターを取り出す

- 本体の中にフィルター（2種類）が入っています。

2

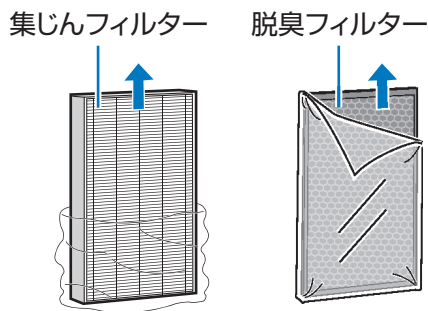

フィルターを袋から取り出す

フィルターを傷つけないように注意する

- フィルターは絶対に水洗いしないでください。（フィルターの機能を失います）

3

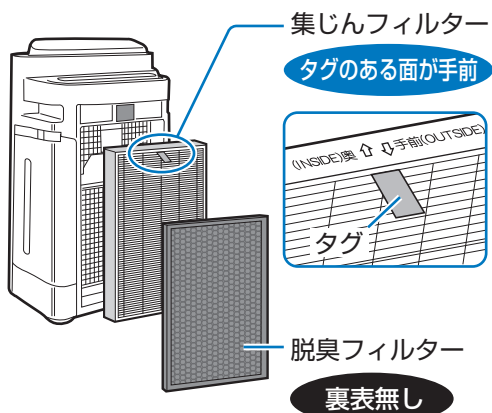

集じんフィルター、脱臭フィルターの順に取り付ける

- 集じんフィルター（厚みのある方）は、タグのある面を手前に取り付けてください。裏表を逆に取付けると清浄効果が得られません。
- 脱臭フィルターには裏表はありません。
- 集じんフィルターのタグを脱臭フィルターの手前まで引き出しておく、取りはずしの際に便利です。

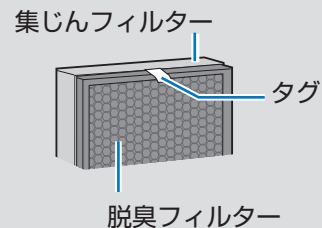

4

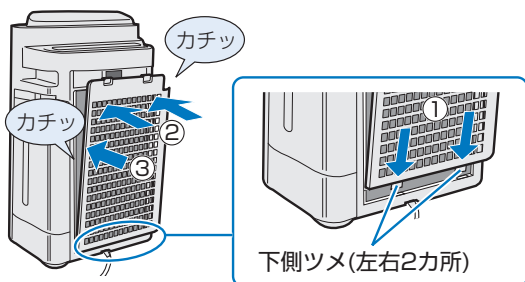

下側ツメ（2カ所）、左側面ツメ（1カ所）を確実にに入れて、後ろパネルを取り付ける

# 同梱品の取り付け

以下の同梱品は取り付けずにご使用いただくこともできますが、取り付けることでお手入れが簡単になります。お好みでご利用ください。

## 使い捨て加湿プレフィルター

交換の目安：約 1 カ月に 1 回  
材質：PET、レーヨン

### 1 加湿フィルターを取り出す

タンクを取り出す

トレーを取りはずす

加湿フィルターを取り出す

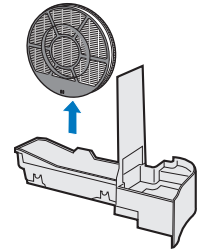
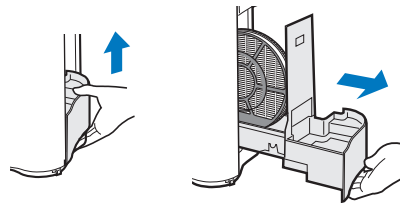
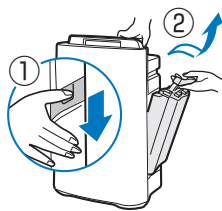

少し持ち上げる 引き出す

### 2

フィルターわくをはずして、使い捨て加湿プレフィルターを取り付ける

ツメを 4 カ所をはずす

加湿フィルターを  
取り出す

使い捨て加湿プレフィルター (1 枚) を  
図のようにのせる

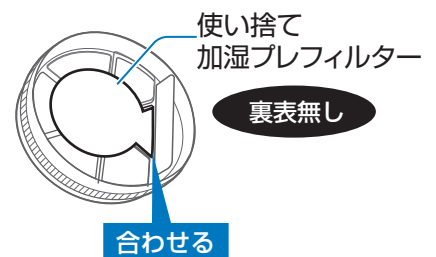
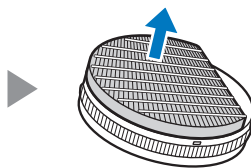
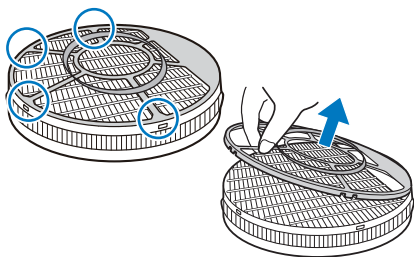

### 3

加湿フィルター、フィルターわくを元通り取り付ける

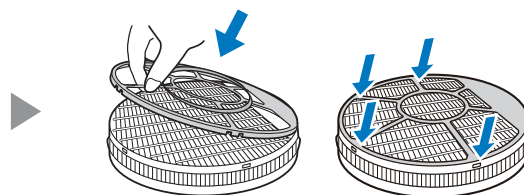
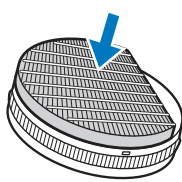

### 4

トレーとタンクを元通り取り付ける

加湿フィルターを  
トレーにセットする

トレーを  
本体へ取り付ける

タンクを本体へ  
取り付ける

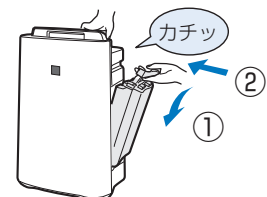
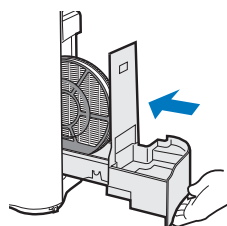
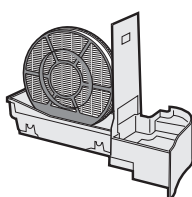

- トレーシキリは、ゆるめに取り付けてあります。異常ではありません。
- 加湿フィルターは、グレー面を本体正面側にして取り付けてください。

# 使い捨てプレフィルター

交換の目安：約 1 カ月に 1 回

材質：PET

# 1

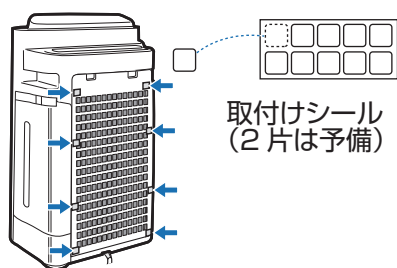

## 後ろパネルに取付けシールを貼る (8カ所)

### お知らせ

- 貼り付けにくい場合は、後ろパネルをはずして貼り付けてください。
- フィルターは後ろパネルにしっかりと密着させてください。  
(すき間ができると効果に影響を及ぼす場合があります)

# 2



使い捨てプレフィルター

## 取付けシールの上に、使い捨てプレフィルターを貼る

### 交換時のお知らせ

- 交換するときは汚れが周囲に付着しないように新聞紙などを敷いてください。
- 取付けシールは引き続き使います。はずさないでください。
- 古いフィルターはお住まいの地域のごみ分別方法に従い廃棄してください。

# 運転する / 停止する

## 運転する

1

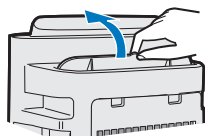

ルーバーを開ける（手動）

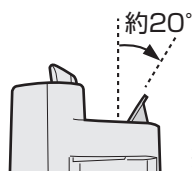

※後ろをななめ約 20° に開きます。

お願い

● 無理に力を加えないでください。

お知らせ

● 手動式ですので、停止後も自動では閉じません。

2

運転を開始する



おまかせボタンを押す（おまかせ運転）

お知らせ

- お部屋に適した风量・湿度に自動でコントロールします。（おおすすめの運転です）
- おまかせ運転中は风量ランプと加湿ランプは消灯します。おまかせボタンを押したり、運転内容を変更したりすると、おまかせ運転が解除されます。
- 加湿が必要なときにタンクに水がない場合は、給水ランプが赤点滅して給水をお知らせします。

または



運転/停止

運転 / 停止ボタンを押す（お買いあげ時：「おまかせ」）

お知らせ

- 前回の運転内容で運転します。（ただし、パワフル吸じん運転中に停止した場合は、その直前の運転内容で運転します）

## 停止する



運転/停止

# 風量を切り換える

- おやすみ ○強
- 花粉 ○中
- 自動 ○静音



お好みの風量を選ぶ

お知らせ

- 風量「静音」「中」「強」で加湿「入」設定時は、お部屋の温度・湿度にかかわらず、連続で加湿します。

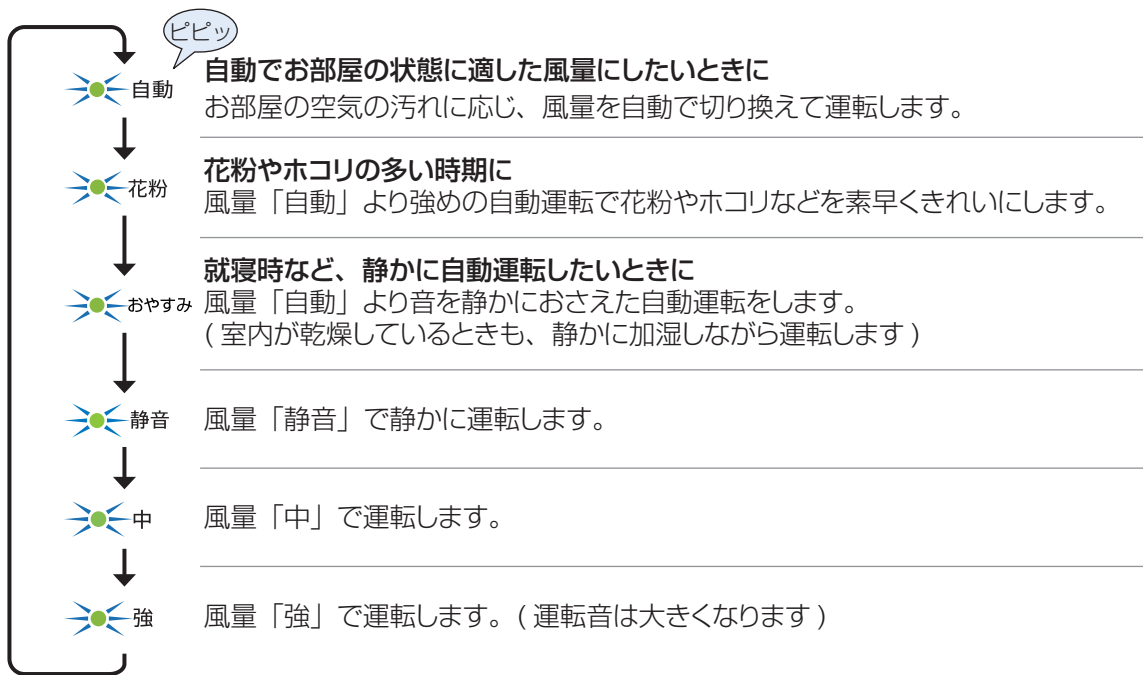

# パワフル吸じん運転

室内の空気の汚れを素早くきれいにしたいとき

こんなときに

- 室内に入り込む細かいホコリを素早く除去したいとき
- 洗濯物を取り込むとき
- 帰宅時の花粉対策
- 生活臭を素早く除去したいとき
- 掃除機をかけるとき・かけたあと
- 料理後や部屋干し時の二オイ対策

はじめの10分間は、最大風量でプラズマクラスターイオンを放出し、静電気をおさえながら集じんします。その後、風量を強めた自動運転で、花粉やホコリを素早く取り除きます。

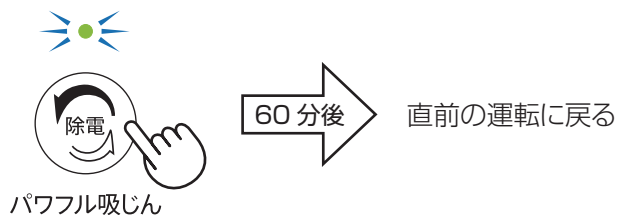

お知らせ

- プラズマクラスターイオンを「切」に設定していても、自動で「入」になります。
- パワフル吸じん運転中に「パワフル吸じんボタン」を押すと、「ピピッ」と音が鳴り、直前の運転に戻ります。

# 加湿をする

適した湿度になるように加湿します  
(お好みの湿度には設定できません)

1

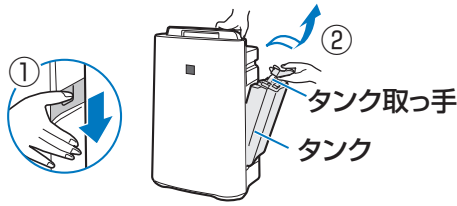

タンク取っ手を下に押しながら、手前に引いて  
タンクを取り出す

**お願い** ● 水がこぼれないよう注意してください。

2

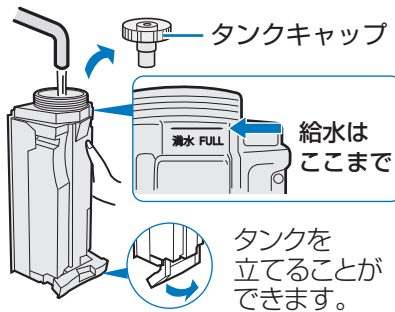

タンクキャップをはずし、タンクに水道水を入れる

**ご注意** ● 水道水以外は使わない(雑菌が繁殖する原因)  
● 40℃以上のお湯やアロマオイル・化学薬品・汚れた水・洗剤・芳香剤・次亜塩素酸などを入れない(ひび割れ・水もれ・異臭の原因)

**お願い** ● タンク内に少量の水が残ります。給水時は、水を捨てた後、**ふり洗い**をして清潔にしてください。

3

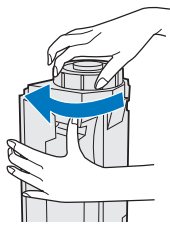

タンクキャップをしめる

**お願い** ● 必ず水もれがないことを確認し、タンクの周りの水滴は、拭き取ってください。

4

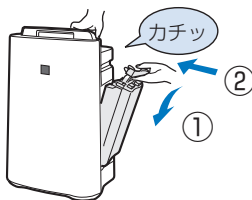

タンクを本体に取り付ける

**ご注意** ● 指をはさまない(けがの原因)  
● 乱暴に扱わない(タンクキャップの破損・水もれの原因)  
● 本体に水を入れた後は、傾けたり、激しく動かしたりしない(水もれの原因)

5

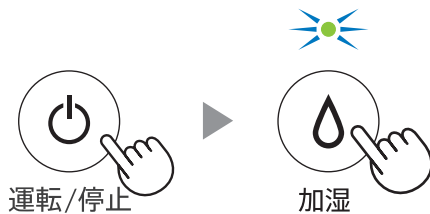

運転を開始し、加湿を「入」にする

● タンクの水がなくなると、給水ランプが赤点滅し、加湿せずに空気清浄運転を続けます。適した湿度になっているときは、点滅しません。  
● 加湿したくないときは、加湿を「切」にしてください。(加湿ランプ「消灯」)



**お知らせ**

- 風量「自動」時は、表のように湿度を調節します。  
(()内は風量「おやすみ」時)
- 風量「静音」・「中」・「強」時は、お部屋の温度・湿度によらず、連続加湿します。
- お部屋の広さや状態によっては、適した湿度にならなかつたり上がり過ぎることがあります。  
・ 適した湿度にならないとき…風量「強」または風量「中」で運転してください。  
・ 適した湿度を超えると…加湿運転を「切」にしてください。

お部屋の温度	適した湿度
～18℃	65% (65%)
18℃～24℃	60% (65%)
24℃～	55% (60%)

# 設定を変更する

## プラズマクラスターイオン ( ) 入 / 切

( 運転中に )

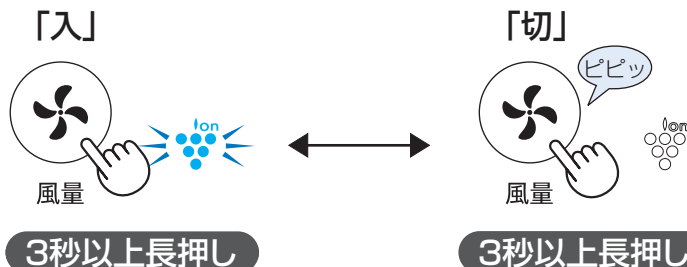

- お知らせ**
- 「切」 のときは、プラズマクラスターイオンの放出を停止します。
  - お買いあげ時は、「入」 です。

## モニター点灯 / 消灯

きれいモニターやプラズマクラスターイオンランプ、現在湿度 ( 目安 ) 表示ランプがまぶしいとき、「消灯」 にしてください。

( 運転中に )

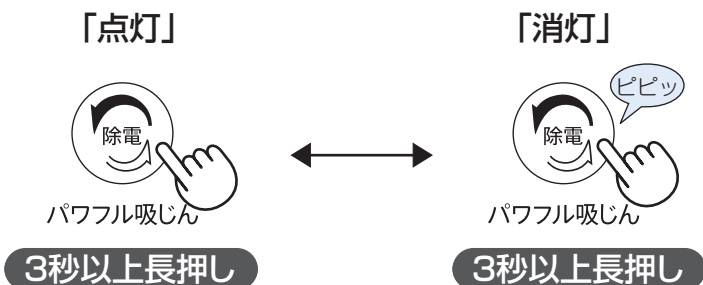

きれいモニター、プラズマクラスターイオンランプ、現在湿度 ( 目安 ) 表示ランプが消灯します。

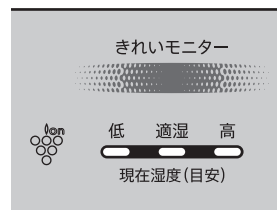

- お知らせ**
- 「消灯」 の場合、停止後に運転を再開したときは、3 秒間点灯した後、消灯で運転します。

## 運転自動復帰

( 停止中に )

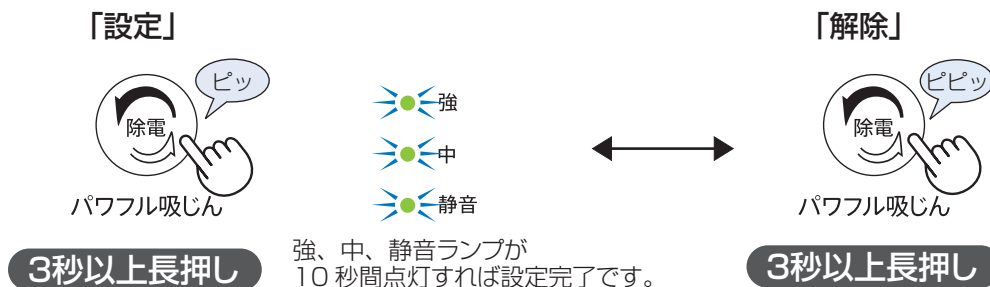

強、中、静音ランプが 10 秒間点灯すれば設定完了です。

- お知らせ**
- 「設定」 の場合、運転中に電源プラグが抜けたり、ブレーカーが落ちたりしたときでも、通電を再開したときは、直前の運転モード・設定で運転を再開します。
  - お買いあげ時は、「解除」 です。

# センサー感度の調節

## 1 (停止中に)



風量

3秒以上長押し

## 2

- おやすみ ○ 強
- 花粉  中
- 自動 ○ 静音



風量

(8 秒以内に)  
お好みのセンサー感度を設定する

きれいモニターが  
たびたび「赤」になるとき…… 「低い」に調整  
「緑」のまま変わらないとき…… 「高い」に調整

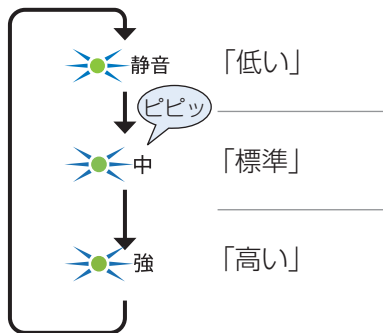

### お知らせ

- 風量ランプが現在設定しているセンサー感度を表示します。
- 8 秒間操作しない場合、自動的に調整は完了します。
- お買いあげ時は、「標準」です。

## 3



運転/停止

完了する

### お知らせ

- センサー感度の設定は、電源プラグを抜いた場合も、記憶しています。

# お手入れ



**警告**



必ず運転を停止し、電源プラグを抜く  
【感電やけがの原因】

空気清浄機は、お部屋全体のホコリやニオイ成分を集める機器です。芳香剤・アロマオイル・タバコや焼肉など強いニオイのある環境でお使いになると、フィルターにニオイが付着し、数週間から数カ月でニオイが発生する場合があります。

強いニオイがある環境ではお部屋の換気と併用してお使いいただくことをおすすめします。こまめにお手入れをしていただくことで、ニオイの発生をおさえ、フィルターが長持ちします。

加湿フィルターは、水道水中のミネラル成分が付着すると、お部屋のニオイ成分を吸着し、乾くとき（加湿運転停止時）に嫌なニオイを放出することがあります。（水質など環境によって異なります）

見た目がキレイでも、目に見えないミネラル成分が含まれています。

こまめに水洗いすると、ミネラル成分が付着しにくくなり、ニオイの発生をおさえることができます。

指定された洗剤以外のものは使わないでください。（表面を傷めたり、内部(精密部)に液が浸透すると故障の原因）



シンナー  
ベンジン  
アルコール



オープンクリーナー  
クレンザー  
漂白剤



柑橘類由来成分  
含有洗剤  
(リモネンなど)



住宅・家具用  
合成洗剤  
(アルカリ性)



スプレー式洗剤  
金属タワシ

## お手入れ箇所

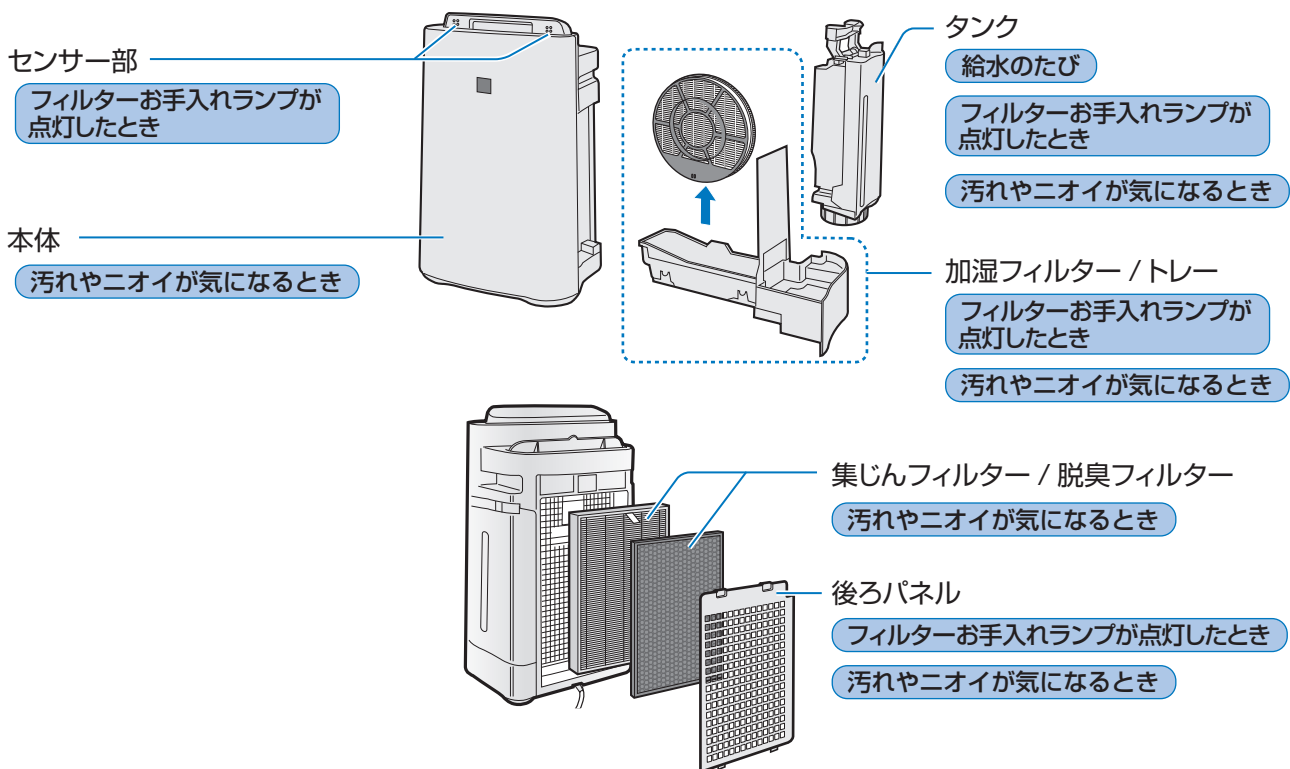

## 給水のたび



少量の水を入れふり洗する

- タンクの汚れがひどいとき

21 ページ

- タンク取っ手を持ってふり洗いしない
- タンクキャップを下にして置かない（水もれのおそれ）

# フィルターお手入れランプが点灯したとき

運転時間が約 720 時間 (1日 24 時間使用して 1 カ月) で点灯します

1

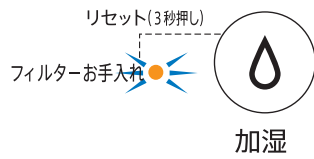

電源プラグを抜く

2

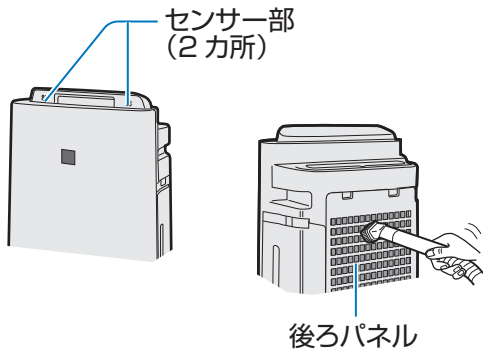

センサー部・後ろパネルのホコリを掃除機で吸い取る

- 後ろパネルの汚れがひどいときのお手入れ

20 ページ

- お願い ● 後ろパネルに力を加えすぎない (フィルター部破損のおそれ)

タンクに水を入れて使用したとき  
⇒ 手順 3～6, お手入れ後

水を使用していないとき  
⇒ お手入れ後

3



タンク取っ手を押し手前に引く

タンクを取り出し、タンクに少量の水を入れて、ふり洗いをする

- タンクの汚れがひどいときのお手入れ

21 ページ

4

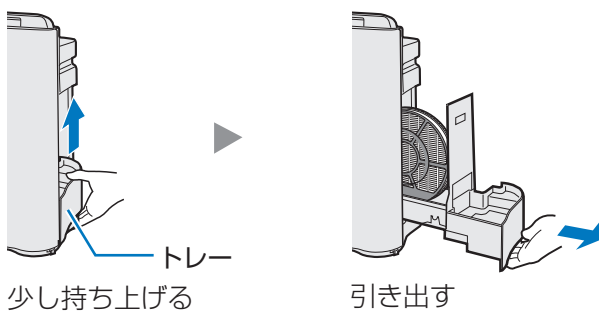

少し持ち上げる

引き出す

トレーを取りはずす

つづく

# 5

## 加湿フィルター

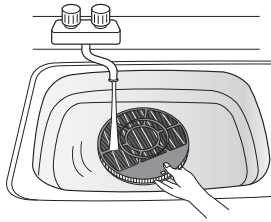

## トレイ

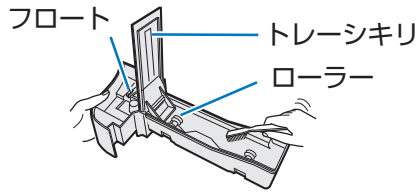

## 加湿フィルター、トレイを水洗いをする

- 水あかや白い固まりが取れにくいときのお手入れ **21 ページ**

- ご注意**
- 加湿フィルターは、トレイに入れたまま持ち運ぶ（水もれの原因）
  - トレーシキリ・フロートは、取りはずさない（水もれ・故障の原因）はずれたとき **27 ページ**
  - トレーの水は定期的に捨てる（カビや雑菌の繁殖のおそれ、悪臭の原因）

- お願い**
- 加湿フィルターを分解して洗わない（形が崩れ、加湿性能が落ちる恐れ）

# 6

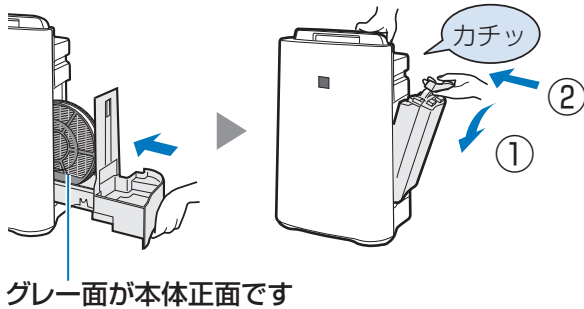

## 加湿フィルターをトレイにセットし、トレイ、タンクを本体に取り付ける

- お願い**
- 加湿フィルターは、前後を正しく取り付けてください。

- お知らせ**
- トレーシキリは、ゆるめに取り付けてあります。異常ではありません。

## お手入れ後

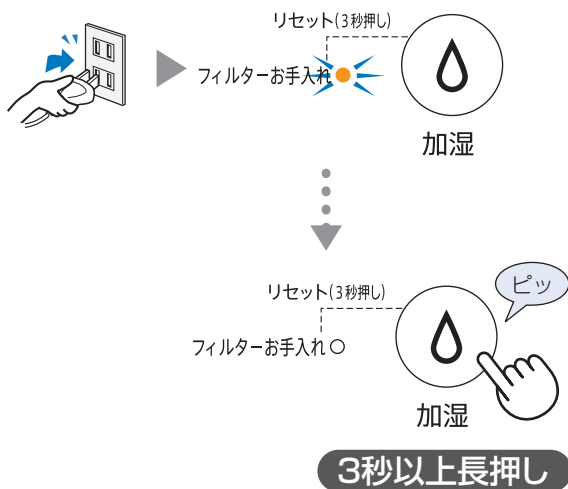

電源プラグをコンセントに差し込み、運転を開始して**加湿ボタン**（フィルターお手入れリセットボタン兼用）を**3秒以上長押し**する（フィルターお手入れランプが消灯します）

- お手入れ後は、フィルターお手入れランプが点灯していなくても、加湿ボタンを3秒以上押ししてください。

## 汚れやニオイが気になるとき

### 集じんフィルター

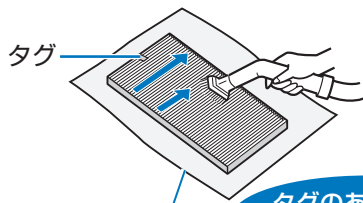

タグ

タグのある面だけ  
お手入れする

新聞紙などを下に敷くと  
周りが汚れません。



**水洗いは絶対にしない**  
(フィルターの機能を失います)

#### ホコリを掃除機で吸い取る

- タグのない面は、掃除しないでください。  
(フィルターの機能を失います)
- フィルターは破れやすいので、力を入れないよう十分に注意してください。

#### お知らせ

- お部屋の細かい粉じんやホコリを集めるため、変色(灰色、黄土色など)することがありますが、異常ではありません。

### 脱臭フィルター

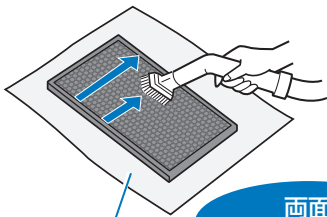

両面  
お手入れする

新聞紙などを下に敷くと  
周りが汚れません。



**水洗い・天日干しは絶対にしない**  
(フィルターの機能を失います)

#### ホコリを掃除機で吸い取る

- フィルター上のニオイがついたホコリを取り除きます。
- フィルターに力を加えずぎると割れることがあるため、取り扱いには十分に注意してください。

#### お知らせ

- 有害なガス成分(タバコの一酸化炭素など)・常時発生し続けるニオイ成分(ホルムアルデヒドなどの建材臭・ペット自体のニオイなど)のすべてを除去することはできません。

### 後ろパネル

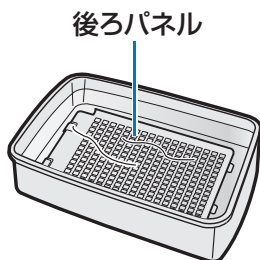

後ろパネル

つけ置き時間 約 10分

- ① 台所用合成洗剤を溶かした液で、つけ置き洗いをする
- ② 洗剤が残らないよう、十分に洗い流す
- ③ 陰干しをする

## 加湿フィルター/トレー

クエン酸または重曹で「つけ置き」する

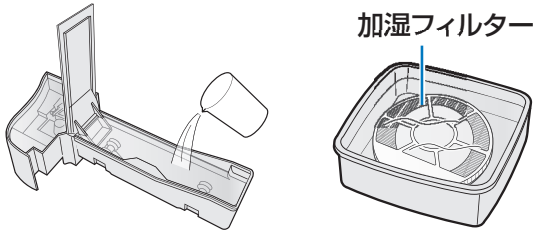

クエン酸・重曹が残らないように十分に水ですすぐ

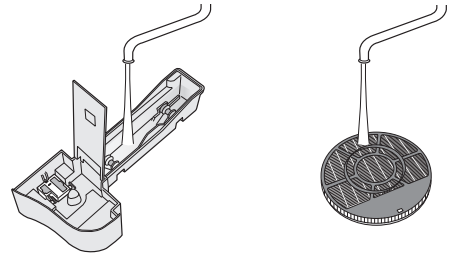

汚れやニオイが取れにくいときは、クエン酸で洗い十分にすすいだ後、重曹で洗ってください。

症状	白い固まりが取れにくい	水あかが取れにくい・ニオイがする
用意するもの	クエン酸	重曹
使用量	水またはぬるま湯 (40℃以下) 1Lあたり約 6g (大さじ 2/3 杯)	水 1L あたり約 36g (大さじ 4 杯)
つけ置き時間	約 2 時間	約 30 ~ 60 分

### ご注意

- 重曹・クエン酸が残ったまま使用しない。(クエン酸のニオイ、本体の変形・変色の原因)
- 水あかや白い固まりが残ったまま使用しない。(水もれ・異音の原因)

### お願い

- 使い捨て加湿プレフィルターを使用しているときは、新しいプレフィルターに交換してください。

### お知らせ

- 水や加湿フィルター/トレーに赤色や黄色、白色の汚れなどが付くことがあります。水道水中のミネラルや鉄分であり、異常ではありません。

## タンク

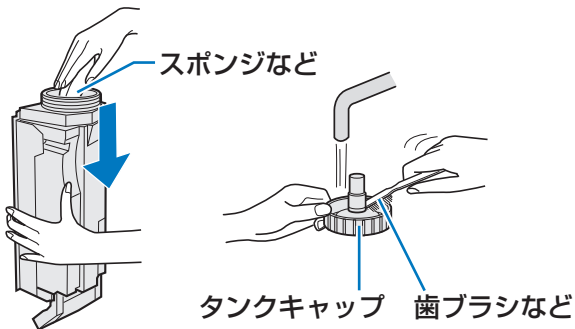

タンク内とタンクキャップを洗う

- タンクキャップのゴム部分に白い汚れがつくことがあります。歯ブラシなどでお手入れしてください。

## 本体

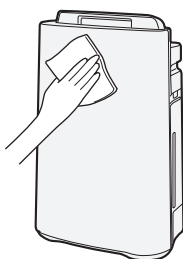

水洗いは絶対にしない

水またはぬるま湯 (40℃以下) を含ませた布で拭く

# 別売品



警告



交換時は、必ず運転を停止し、電源プラグを抜く【感電やけがの原因】

製品の性能を保証するため、シャープ純正品をおすすめします。詳細は以下 URL からご確認ください。  
[https://jp.sharp/support/air\\_purifier/doc/filter\\_top.html](https://jp.sharp/support/air_purifier/doc/filter_top.html)

2023年9月現在

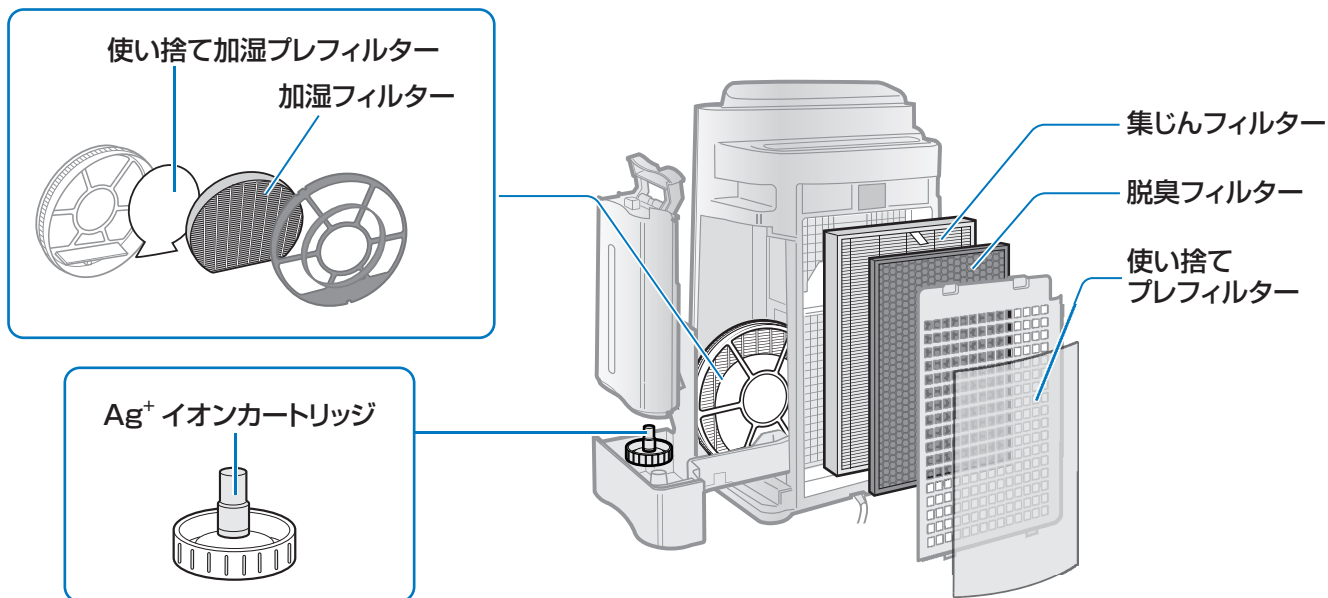

## リフレッシュパック

別売品をセットにした商品です。(使い捨て加湿プレフィルターは含みません)

形名: **FZ-ST50KC**

## 加湿フィルター 使い捨て加湿プレフィルター

交換の目安: 約 10 年に 1 回<sup>※</sup>

交換の目安: 約 1 カ月に 1 回

加湿フィルター

形名: **FZ-Y80MF** (1 枚)

材質: PET・レーヨン

使い捨て加湿プレフィルター

形名: **FZ-PF 50MF** (6 枚)

材質: PET・レーヨン

水質により加湿フィルターの寿命は異なります。交換目安期間内でも、次のような状態になった場合は交換してください。

- お手入れしても水あかやニオイが取れない。
- 変色 (黒色・黄色) や汚れがひどい。
- 白い固まりが加湿フィルター全面に付着した。
- 傷みや型くずれがひどい。

※ 定格加湿能力に対し加湿能力が 50% に落ちるまでの時間。加湿空気清浄運転を 1 日 8 時間した場合の交換の目安です。  
(「日本電機工業会規格 (JEM1426)」による)  
1 日 16 時間使用した場合は、約 5 年が目安です。  
使用状況によっては、寿命が早まる場合があります。定期的にフィルターのお手入れが必要です。

使い捨て加湿プレフィルター

加湿フィルター

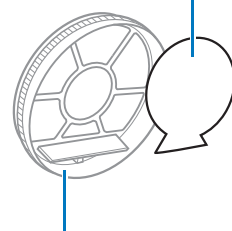

フィルターわく (白)

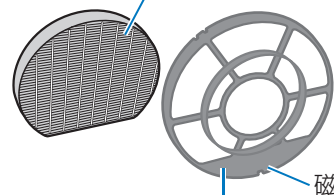

フィルターわく (グレー) 磁石

フィルターわく、磁石は交換部品ではありません。捨てないでください。

## Ag<sup>+</sup>イオンカートリッジ

交換の目安：約 1 年に 1 回\*

形名：FZ-AGO1K1 (1 個)  
FZ-AGO1K2 (2 個)  
FZ-AGO1K4 (4 個)

材質：ナイロン・ポリプロピレン

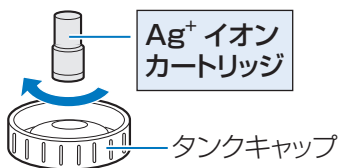

タンクキャップは交換部品ではありません。  
捨てないでください。

Ag<sup>+</sup>イオンカートリッジは取り付けずに使用いただくこともできますが、ヌメリとニオイの原因を抑える効果が得られなくなります。

※ 1 日平均約 2.5L の水を使用した場合。(総使用量 900L が交換の目安です)  
使用環境によっては、交換時期が早くなる場合があります。

## 集じんフィルター・脱臭フィルター

交換の目安：約 10 年に 1 回\*

集じんフィルター

形名：FZ-D50HF (1 枚)

材質：ポリプロピレン  
ポリエチレン



脱臭フィルター

形名：FZ-F50DF (1 枚)

材質：ポリプロピレン  
ポリエチレン  
活性炭



集じんフィルターの性能と交換目安の詳細は以下 URL をご覧ください。

[https://jp.sharp/support/air\\_purifier/visualguide.html](https://jp.sharp/support/air_purifier/visualguide.html)

※ 1 日にタバコの煙 5 本相当の粉じん / 臭気を吸った場合、集じん / 脱臭能力が初期の 50%になるまでの時間を目安としています。  
(「日本電機工業会規格 (JEM1467)」による)  
1 日にタバコの煙 10 本相当を吸った場合は約 5 年が目安です。  
使用環境によっては、数週間から数カ月でフィルターからニオイが発生し、フィルター交換が必要となる場合があります。

## 使い捨てプレフィルター

交換の目安：約 1 カ月に 1 回

形名：FZ-PF51F1 (6 枚)

材質：PET

- 取付けシールは、別売品をお買いあげごとに、交換してください。繊維が付着し、粘着力が弱まる場合があります。
- フィルターは後ろパネルにしっかりと密着してください。すき間ができると効果に影響を及ぼす場合があります。

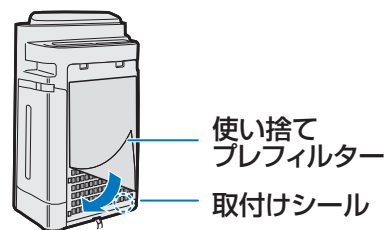

**お願い** ● お住まいの地域のごみ分別方法に従って廃棄してください。

**お知らせ** ● 消耗品は保証期間中でも「有料」とさせていただきます。

# こんなときは？

修理依頼やお問い合わせの前に、  
もう一度お調べください。

こんなとき		お調べください	参照 ページ
ニオイ	ニオイや煙が取れにくい	<ul style="list-style-type: none"> <li>● ルーバーが閉じたままになっていませんか？ ⇒ ルーバーを開けてください。</li> <li>● フィルターがポリ袋に入ったままになっていませんか？ ⇒ フィルターをポリ袋から出してください。</li> <li>● 吹出口からの風が弱まっていませんか？ ⇒ 各フィルターのゴミやホコリを掃除してください。</li> </ul>	12  9  17 ~20
	吹出口の風がおう	<ul style="list-style-type: none"> <li>● 下の表の★印の箇所を点検し、ニオイのする箇所をお手入れしてください。</li> </ul>	17 ~21
		<ul style="list-style-type: none"> <li>● 長い間、トレーに水が入ったままになっていませんか？ ⇒ トレーや加湿フィルターのお手入れをしてください。</li> </ul>	21
		<ul style="list-style-type: none"> <li>● ニオイの強い部屋で使用していませんか？ タバコや焼肉など、強いニオイがある環境で使用される場合や、トレーやタンクにたまった水に雑菌が繁殖した場合は、数週間から数カ月でフィルターからニオイが発生し、フィルターの交換が必要になる場合があります。 ⇒ お部屋の換気と併用してお使いいただくことをおすすめします。</li> </ul>	22 , 23
		<ul style="list-style-type: none"> <li>● プラズマクラスターイオン発生時に微量のオゾンが発生するため、吹出口からニオイがすることがありますが、ごくわずかであり、健康に支障はありません。</li> </ul>	—
加湿について	水を入れないと使えないの？ 加湿せずに空気清浄運転だけで使えるの？	<ul style="list-style-type: none"> <li>● 水を入れなくてもご使用いただけます。加湿が必要なときにタンクに水がない場合は、給水ランプが赤点滅して給水をお知らせします。給水ランプの赤点滅が気になる場合は、運転中に加湿ボタンを押して加湿運転を「切」にしてください。</li> </ul>	14
	タンクの水が減らない 減るのが遅くなった	<ul style="list-style-type: none"> <li>● おまかせ運転、風量「自動」「おやすみ」「花粉」またはパワフル吸じん運転で運転していませんか？ ⇒ 湿度コントロールをおこなっているため、適した湿度になると加湿を停止します。</li> <li>● タンク、トレー、加湿フィルター、フロートが確実に取り付けられていますか？</li> <li>● 加湿フィルターに水あかやゴミが付着していませんか？ ⇒ お手入れをしてください。</li> </ul>	—  10 , 27  21
		<ul style="list-style-type: none"> <li>● ルーバーが閉じたままになっていませんか？ ルーバーを開けてください。</li> </ul>	12
		<ul style="list-style-type: none"> <li>● お部屋の湿度や温度によって、加湿量が変わります。 湿度の高いとき（雨の日など）や寒いとき …加湿量が少なくなり、タンクの水は減りにくくなります。 湿度が低いとき（乾燥する日）や暖かいとき …加湿量は増え、タンクの水は減りやすくなります。</li> </ul>	—

こんなとき		お調べください	参照ページ
加湿しにくい	湿度が上がらない	<ul style="list-style-type: none"> <li>● タンクに水が入っていますか？</li> <li>● お部屋が広すぎませんか？ ⇒加湿適用床面積を目安にご使用ください。</li> <li>● 本体を暖房器具の風が当たる場所に置いていませんか？ ⇒温湿度センサーが誤動作しているおそれがあります。 設置場所を変更してください。</li> <li>● 加湿フィルター、トレーに水あかやゴミが付着していませんか？ ⇒お手入れしてください。</li> </ul>	14 30 8 21
	製品から「ポコポコ」と音がする	● タンクからトレーへ水が流れるときの気泡の音です。 加湿量によって、音がする頻度は変わります。	—
	製品から「カタカタ」「カラカラ」「キーキー」などと音がする	● 後ろパネルや加湿フィルター・トレー・ローラーを取付けなおしてください。	9, 10, 27
	加湿中に「キーキー」と音がする	● クエン酸で加湿フィルター・トレーのつけ置き洗いをしてください。	21
ランプ表示	フィルターお手入れランプが消えない	● お手入れした後は、加湿ボタンを3秒以上押しリセットしてください。(フィルターお手入れランプが消灯します)	19
	タンクに水が入っているのに、給水ランプが点滅する	<ul style="list-style-type: none"> <li>● フロートが引っ掛かっていませんか？ ⇒ トレーのお手入れをして、フロートの周りのごみを取り除いて、きちんと取り付けてください。</li> <li>● タンク、またはトレーが本体に確実に入っていますか？ ⇒ 本体に確実に取り付けてください。</li> <li>● スピーカー・電磁調理器など磁気のあるものに近づけると、フロートが誤動作し、給水を正しくお知らせできないことがあります。</li> </ul>	21, 27 10 —
	「現在湿度」の表示と他の湿度計の表示が違う	<ul style="list-style-type: none"> <li>● 同じ部屋でも場所によって湿度に差があるためです。</li> <li>● 現在湿度(目安)ランプと他の湿度計では、精度や湿度の変化に対する応答の速さなどが異なります。 (現在湿度(目安)ランプは目安としてお使いください)</li> </ul>	— —
	プラズマクラスターイオンランプが点灯しない	● プラズマクラスターイオンを「切」にしていませんか？ ⇒ 風量ボタンを3秒以上長押しして、プラズマクラスターイオン「入」に設定してください。	15
	きれいなモニターがかわらない	<ul style="list-style-type: none"> <li>● 運転開始後しばらくは、センサーの感度が安定せず、きれいなモニターの色が変わらないことがあります。 数分運転すると、センサーの感度が安定します。 ⇒それでも感度が悪いと感じるときは感度調整をしてください。</li> <li>● 緑色からかわらない場合、空気のきれいな状態が続いています。</li> <li>● 場所によっては、センサーが感知しにくいことがあります。 センサー部の近くでタバコの煙などを吹きかけて、きれいなモニターの色が変われば正常です。 (きれいなモニターが「赤」の時は変わりません)</li> <li>● 室内に強いニオイがある状態で運転を開始すると、ニオイセンサーの感度が、にぶくなる場合があります。 ⇒風量「中」で数時間から1日運転してください。</li> </ul>	16 — — —
きれいなモニター			

こんなとき		お調べください	参照ページ
きれいモニター	きれいモニターが赤色になっただま変わらない	● センサー部にホコリが詰まっている可能性があります。 ⇒センサー部のお手入れをしてください。	18
	きれいモニターが緑色にならない	● お部屋の窓やドアが開いていたり、気密性が低いお部屋の場合、外部の汚れが入ってくるため、緑になるのに時間がかかる場合があります。	—
	きれいモニターがたびたび切り換わる	● ドアの開閉による空気の流れに反応することがあります。	—
		● センサーの感度を調整することができます。 ⇒運転を停止してセンサー感度を「低い」、または「標準」に設定してください。	16
転倒時	水が入っている状態で、本体を倒してしまった	● 電源プラグを抜いて、お買いあげの販売店、または「お客様ご相談窓口」へ点検を依頼してください。	29
その他	水や加湿フィルター、トレーに赤色や黄色、白色の汚れがついた	● 水道水の中のミネラルや鉄分などがつくことがありますが、異常ではありません。 水を捨てて、加湿フィルター、トレーをお手入れしてください。	21
	長期間使用しないとき 加湿運転を使用しないとき	● お手入れ後、各部分の水分をよく拭き取り、十分に乾燥させます。特に加湿フィルターやトレーは陰干しして、しっかり乾かしてください。(カビ・雑菌を防ぐ)	17 ~21

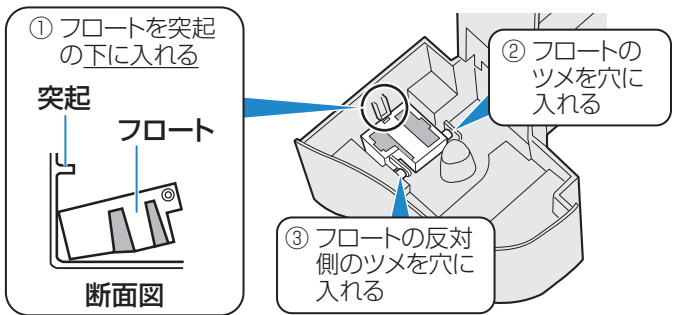
こんなとき	お調べください	参照ページ
<p>トレーシキリ・フロートがはずれた</p> <p style="writing-mode: vertical-rl; position: absolute; left: -40px; top: 50%; transform: translateY(-50%);">その他</p>	<p>● 以下の手順に従って、トレーシキリ・フロートを取り付けてください。</p> <p><b>トレーシキリ</b></p> <p>下図のようにトレーシキリを差し込んでください。</p>  <p><b>フロート</b></p> 	参照ページ
<p>ローラーをはずした</p>	<p>● 矢印方向へトレーの突起に上から押し込んでください。</p> 	

# エラー表示

こんなとき	お調べください	参照ページ
<p>「低」「適湿」「高」点滅</p>	<p>● 加湿フィルター、トレー、ローラーがきちんと取り付けられているか確認してから、もう一度運転操作をおこなってください。</p>	10, 27
<p>「静音」ランプ点滅 または 「低」ランプ点滅</p>	<p>● 電源プラグを抜いて、1分程度してから再び差し込み、もう一度運転操作をおこなってください。</p> <p>くり返しエラー表示になるときは、故障です。お買いあげの販売店、または「お客様ご相談窓口」へ点検・修理を依頼してください。</p>	—

# 保証とアフターサービス

## 修理を依頼されるときは

### 出張修理

- 1 「こんなときは？」 **24～27 ページ** を調べてください。  
「よくあるご質問」 **3 ページ** も合わせてご覧ください。
- 2 それでも異常があるときは使用をやめて、必ず電源プラグをコンセントから抜いてください。
- 3 お買いあげの販売店に、次のことをお知らせください。

- 品名：加湿空気清浄機
- 形名：(保証書に記載の形名)
- お買いあげ日(年月日)
- 故障の状態(具体的に)
- ご住所  
(付近の目印も合わせてお知らせください)
- お名前
- 電話番号
- ご訪問希望日

### 保証期間中

- 修理に際しましては保証書をご提示ください。  
保証書の規定に従って、修理させていただきます。

### 保証期間が過ぎているときは

- 修理すれば使用できる場合には、ご希望により有料で修理させていただきます。

### 修理料金のしくみ

- 修理料金は、技術料・部品代などで構成されています。

技術料	故障した製品を正常に修復するための料金です。
部品代	修理に使用した部品代金です。
出張料	製品のある場所へ技術者を派遣する場合の料金です。

## 保証書

- 保証書は本体同梱の取扱説明書にあります。
- **保証期間 … お買いあげの日から 1 年間です。**  
保証期間中でも有料になることがありますので、保証書をよくお読みください。
  - ・集じんフィルター
  - ・脱臭フィルター
  - ・Ag<sup>+</sup> イオンカートリッジ
  - ・加湿フィルター
  - ・使い捨てプレフィルター
  - ・使い捨て加湿プレフィルターは消耗品ですので、保証期間内でも「有料」とさせていただきます。

## 補修用性能部品の保有期間

- 当社は加湿空気清浄機の補修用性能部品を、製品の製造打切後、6 年保有しています。
- 補修用性能部品とは、その製品の機能を維持するために必要な部品です。



### 長年ご使用の場合は商品の点検を！

こんな症状はありませんか？

- 電源コードや電源プラグが異常に熱くなる。
- 電源コードに深いキズや変形がある。
- さわるとピリピリ電気を感じる。
- コゲ臭いニオイがしたり、運転中に異常な音や振動がする。
- その他の異常や故障がある。

## ご使用中止

故障や事故の防止のため、使用を中止し電源プラグをコンセントから抜き、必ず販売店に点検をご依頼ください。

上記症状がなくても、お買いあげ後 5 年程度たちましたら、安全のためや能力低下を防ぐため、点検をおすすめします。なお、点検・修理に要する費用は販売店に、ご相談ください。

# お客様ご相談窓口のご案内

修理・使いかた・お手入れ・お買い物などのご相談・ご依頼、および万一製品による事故が発生した場合は、お買いあげの販売店、または下記窓口にお問い合わせください。



## 会員サービス入会で製品情報を上手に活用【COCORO MEMBERS】

ご愛用製品を「MY家電登録」いただくと、別売品などのサポート情報が手軽にご利用いただけます。

COCORO MEMBERS  
MY家電登録はこちら



<https://cocoromembers.jp.sharp/m/>



## いつでも便利なWebサービス【シャープオンラインサポート】

ご質問やお困りごとは、気軽にアクセス、しっかりアシスト！

シャープ お問い合わせ

お問い合わせはこちら



[https://jp.sharp/support/air\\_purifier/](https://jp.sharp/support/air_purifier/)



## 使いかた・お手入れなどのご相談窓口

おかけ間違いのないようにご注意ください

**受付時間** (年末年始を除く) ●月曜～土曜：9:00～18:00 ●日曜・祝日：9:00～17:00

固定電話からは、フリーダイヤル

**0120 - 078 - 178**

携帯電話からは、ナビダイヤル

**0570 - 550 - 449**

■フリーダイヤル・ナビダイヤルがご利用いただけない場合は…

電話	FAX
<b>050 - 3852 - 5405</b>	<b>06 - 6792 - 5993</b>
〒581-8585 大阪府八尾市北亀井町3丁目1番72号	



## 修理に関するご相談窓口

おかけ間違いのないようにご注意ください

**受付時間** (年末年始を除く) ●月曜～土曜：9:00～18:00 ●日曜・祝日：9:00～17:00

固定電話からは、フリーダイヤル

**0120 - 02 - 4649**

携帯電話からは、ナビダイヤル

**0570 - 550 - 447**

■フリーダイヤル・ナビダイヤルがご利用いただけない場合は…

電話	FAX
<b>050 - 3852 - 5520</b>	<b>06 - 7732 - 8086</b>
〒581-8585 大阪府八尾市北亀井町3丁目1番72号	

### ■QRコードについて

QRコードは株式会社デンソーウェーブの登録商標です。誘導されるサイト、および動画の視聴は無料ですが、通信料金はお客様のご負担になります。

### 【ご相談窓口におけるお客様の個人情報のお取り扱いについて】

シャープ株式会社および関係会社は、お客様の個人情報をご相談対応や修理対応などに利用させていただいております。個人情報は適切に管理し、修理業務等を委託する場合や正当な理由がある場合を除き、第三者に開示・提供いたしません。個人情報の取扱いの詳細については、<https://corporate.jp.sharp/privacy/index-j.html> をご参照ください。

●所在地・電話番号・受付時間などについては、変更になることがあります。

2K2509

# 仕様

形名	KC-S50					
電源	100V 50-60Hz 共用					
プラスマクラスター適用床面積(目安) <sup>※1</sup>	約13畳(約21m <sup>2</sup> )					
運転モード	加湿空気清浄			空気清浄		
適用床面積(目安) <sup>※2</sup>	プレハブ洋室～14畳(23m <sup>2</sup> ) 木造和室～8.5畳(14m <sup>2</sup> )			～23畳(38m <sup>2</sup> )		
清浄時間	8畳を17分(「強」運転時)			8畳を12分(「強」運転時)		
風量切換	強	中	静音	強	中	静音
風量(m <sup>3</sup> /分)	3.4	2.4	1.0	5.1	2.8	1.0
消費電力(W) <sup>※3</sup>	20	11	3.6(3.3)	54	13	3.1(2.8)
運転音(dB)	42	35	20	52	38	20
加湿量(mL/h) <sup>※4</sup>	500	400	200	— <sup>※5</sup>	— <sup>※5</sup>	— <sup>※5</sup>
連続加湿時間(時間) <sup>※6</sup>	約5.0	約6.3	約12	—	—	—
タンク容量(L)	約2.5					
外形寸法(mm)	幅399×奥行230×高さ613					
質量(kg)	約7.5					
電源コード長さ(m)	約1.8					
待機時消費電力(W)	約0.3					

●仕様欄の数値はプラスマクラスターイオン「入」の数値です。

- ※1 商品を壁際に置いて、「中」運転時に部屋中央(床上1.2m)で7,000個/cm<sup>3</sup>のイオンが測定できる床面積の目安です。
- ※2 適用床面積は風量「強」で運転したときの面積です。加湿空気清浄運転時は「日本電機工業会規格(JEM1426)」に基づき、プレハブ住宅洋室の場合を最大適用床面積とし、木造和室の場合を最小適用床面積としたものです。ただし、壁・床の材質、部屋の構造、使用暖房器具などによって適用床面積は異なりますので、お買いあげの販売店にご相談ください。空気清浄運転時は「日本電機工業会規格(JEM1467)」に基づくものです。
- ※3 ()内の数字は、モニター「消灯」時での消費電力です。
- ※4 温度20℃/湿度30%の環境における加湿量です。室内の温度・湿度によって加湿量が変わります。(温度が高い、または湿度が低いほど加湿量が多くなる。また、温度が低い、または湿度が高いほど加湿量が少なくなる)
- ※5 タンクに水が入っているときは、水は減り若干加湿します。
- ※6 温度20℃/湿度30%での時間です。ご使用の環境によっては、表示時間より長くなる場合があります。

**待機時消費電力の削減について** この製品は電源プラグを差し込んだ状態では電子回路を動作させるために、仕様欄に記載の待機時消費電力を消費しています。省エネルギー推進のため、ご使用にならないときは電源プラグを抜いてください。

印刷物付属品 ●取扱説明書(保証書付)

当商品は日本国内向けであり、日本語以外の説明書はありません。  
This model is designed exclusively for Japan, with manuals in Japanese only.

## シャープ株式会社

本社 〒541-8522 大阪府大阪市中央区久太郎町2丁目1番25号