

SHARP

空気清浄機 床置・卓上兼用型

取扱説明書

形名

FU-R50



プラズマクラスター 7000 *1



高濃度プラズマクラスター7000*1搭載

- ・自然界にあるのと同じイオン
- ・作用メカニズムも解明*2
- ・もちろん安全性も確認済み*3

*1 当技術マークの数字は、商品を壁際に置いて、「中」運転時にプラズマクラスター適用床面積の部屋中央(床上1.2m)で測定した1cm³当たりのイオン個数の目安です。

*2 ドイツアーヘン応用科学大学 アートマン教授
(ウイルス・カビ菌・菌)
広島大学大学院 先端物質科学研究所
(ダニのふん・死がいのアレル物質)

*3 (株)LSIメディエンス



プラズマクラスターロゴおよび
プラズマクラスター、Plasmacluster は、
シャープ株式会社の登録商標です。

もくじ

ページ

はじめに	安全上のご注意	2
	知っていただきたいこと	3
	● 設置について	
	● フィルター・センサーについて	
	各部のなまえ	4
ご使用前に	● フィルターの取り付け	5
	使用のしかた	6
使いかた	● 運転する	
	● 風量切換	7
	● パワフル吸じん運転	
	● 花粉/おやすみ運転	8
	● モニター点灯/消灯	
	● プラズマクラスターイオン 入/切	9
● センサー感度の調整		
お手入れ	10	
別売品	12	
必要なとき	こんなときは?	13
	保証とアフターサービス	15
	お客様ご相談窓口のご案内	16
	仕様	17

裏表紙

プラズマクラスター空気清浄機の効果については
ホームページからご確認ください

<https://jp.sharp/kuusei/>



ご購入ありがとうございました。まことにありがとうございました。この取扱説明書(保証書付)をよくお読みの上、正しくお使いください。ご使用前に「安全上のご注意」を必ずお読みください。この取扱説明書(保証書付)は、いつでも見ることができる所に必ず保存してください。

製品登録のお願い

シャープの会員サービス(COCORO MEMBERS)に製品登録いただくと、消耗品(フィルターなど)や製品に関するサポート情報などをご覧いただけます。(登録無料)

<https://cocoromembers.jp.sharp/ukc/>



安全上のご注意

ページの数字は、主な説明のあるページを示しています。

必ずお守りください

人への危害、財産への損害を防ぐため、お守りいただくことを説明しています。

■誤った使いかたで生じる内容を次のように区分して、説明しています。



警告 「死亡または重傷を負うおそれがある」内容。



注意 「軽傷を負う、または財産に損害を受けるおそれがある」内容。

■お守りいただく内容の種類を次の図記号で説明しています。



してはいけないこと。



しなければならないこと。



警告 火災や感電、
大けがを防ぐ



注意 漏電やけがを防ぎ、
財産などを守る



- 交流100V以外では使わない
日本以外では使わない
(火災・感電の原因)
- 電源コードを傷つける・加工する・無理に曲げる・引っ張る・ねじる・束ねる・高温部に近づけるなどしない
(電源コードが破損し、火災・感電の原因)
- 重いものを載せたり挟み込ませない
(電源コードが破損し、火災・感電の原因)
- 電源コードや、電源プラグが傷んだり、コンセントの差し込みがゆるいときは、使わない
(火災・感電・ショートの原因)
- ぬれた手で抜き差ししない
(感電の原因)
- 改造はしない。また、修理技術者以外は、分解・修理をしない
(火災・感電・けがの原因)
修理はお買いあげの販売店、または「お客様ご相談窓口」にご相談を。(16ページ)
- お茶や水などをこぼさない
水につけたり、水をかけたりしない。
本体に直接水を入れない
(本体内部に水が入り、感電・ショート・発火の原因)
- 幼児の手の届く範囲では使用しない
(感電・けがの原因)



- 異常時(こげくさいニオイなど)は、
運転を停止して電源プラグを抜く
(火災・感電・けがの原因)
すぐに電源プラグを抜いて、お買いあげ
の販売店、または「お客様ご相談窓口」に
ご相談を。(16ページ)
- 電源プラグのホコリは定期的にとる
(ホコリがたまると、湿気などで絶縁不良になり火災・感電の原因)



プラグを抜く

- お手入れ・点検・移動時には必ず運
転を停止し、電源プラグを抜く
(感電・けがの原因)



- 可燃性のもや火のついたたばこ・
線香などを吸込口に近付けない
(発火の原因)
- ベンジン、シンナー、アルコールで拭いたり
殺虫剤をかけない
(ひび割れ・感電・火災の原因)
- 室内くんじょうタイプ(発煙型)の殺虫
剤使用時は運転しない
機械内部に薬剤成分が蓄積し、その後吹
出口から放出されて、健康に良くないこ
とがあります。殺虫剤の使用後は、十分
に換気してから、運転してください。
- 本体の上に乗る・寄りかかるなどしない
(転倒によるけが・故障の原因)
- 美術品や学術資料などの保存、
特殊用途には使わない
(保存品の品質低下の原因)
- 浴室など、湿気が多い場所・水のかか
る場所で使わない
(火災・感電・故障の原因)
- 吹出口や吸込口に、指や棒などを入
れない (感電・故障の原因)
- 本体を傾けたり、不安定な場所や高
所に置かない
(転倒によるけが・故障の原因)



- 燃焼器具と一緒に運転するときは、
こまめに窓を開け、換気をする
当製品は、一酸化炭素などの有害物質を
除去するものではありません。
(換気が不十分の場合、酸素不足による
窒息の原因)
- フィルターは取り付けて運転する
(清浄効果が得られない。また、故障の原因)



プラグを抜く

- 電源コードは必ず電源プラグを持っ
て抜く (火災・感電・ショートの原因)
- 長期間使わないときは、必ず電源
プラグをコンセントから抜く
(絶縁劣化による感電・漏電火災の原因)

知っていただきたいこと

設置について

本体を最適な場所に設置してください

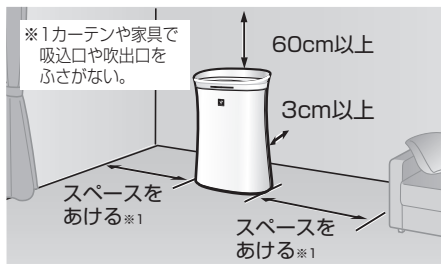

壁に3cmまで近づけた状態で使用しても、集じん能力は変わりませんが、周辺の壁や床が汚れるおそれがありますので、できるだけ離してください。

- 約0～35℃のお部屋で使用する
結露によるフィルター寿命の低下や故障の原因。
 - 直射日光の当たる場所から離す 変形、変質、変色の原因。
 - 熱や蒸気が発生する製品(暖房器具、炊飯器、電気ポットなど)や窓の近くに置かない
変形、変質、変色、効果の低下やセンサーの誤作動の原因。
 - アルコールや次亜塩素酸、薬品、油分(油煙)などが浮遊する所では使わないでください 故障の原因。
 - 丈夫な場所に置く 床の凹みや傷の原因。
 - 本体周辺の壁や家具が汚れる場合は壁から十分に離して使用する
 - 同じ場所で長時間ご使用の場合は、製品下部の床や周辺の壁などの汚れに注意する とまどき製品を移動し、床なども清掃する。
 - テレビやラジオにノイズが入ったり電波時計が正しく時刻表示しないときは、テレビ、ラジオ、電波時計などからできるだけ離してください
 - 本体の近くでは、フッ素樹脂やシリコンを配合した商品など※2は使わない
本体内部にフッ素樹脂やシリコンが付着し、プラズマクラスターイオンが発生しなくなることがあります。
- ※2へアケア商品(枝毛コート液・ヘアームース・ヘアトリートメントなど)・化粧品・制汗剤・静電気防止剤・防水スプレー・つや出し剤・ガラスクリーナー・化学ぞうきん・ワックスなど

安全上のご注意／知っていただきたいこと

フィルター／センサーについて

フィルター	取れるもの	取れないもの
<p>脱臭フィルター</p>	<ul style="list-style-type: none"> ・タバコの煙(ニオイ) ・トイレのニオイ ・生ゴミのニオイ ・ペットのニオイ 	<ul style="list-style-type: none"> ・有害なガス成分(タバコの一酸化炭素など) ・常時発生し続けるニオイ成分(ホルムアルデヒドなどの建材臭・ペット自体のニオイなど)
<p>集じんフィルター</p>	<ul style="list-style-type: none"> ・PM2.5 ・花粉やアレル物質(ダニのふん・死がい) ・カビ菌 ・ホコリやチリ ・タバコの煙(粒子) ・ペットの毛 	

センサー	感知するもの
<p>操作部</p> <p>センサー(ニオイセンサー)</p>	<ul style="list-style-type: none"> ・タバコや線香のニオイ ・化粧品 ・アルコール ・スプレー類など

お知らせ

- 強いニオイ(タバコや焼肉など)があるときにお使いになると、数週間でフィルターからニオイが発生することがあります。このようなときはフィルターを清掃してください。それでも、ニオイが取れないときはフィルターを交換してください。
- ニオイはホコリに比べて、除去するのに時間がかかります。

各部のなまえ

本体 / 操作部

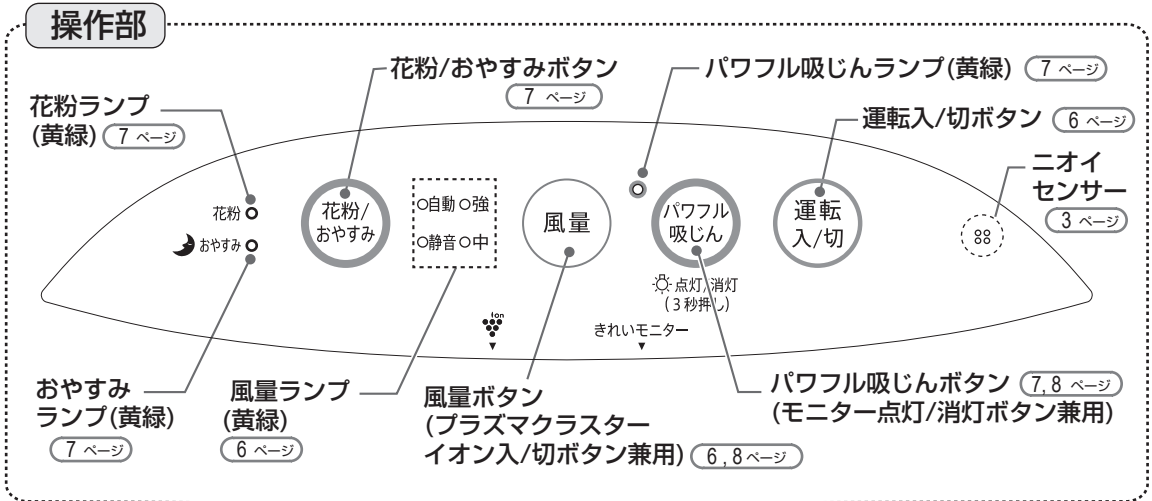

前面

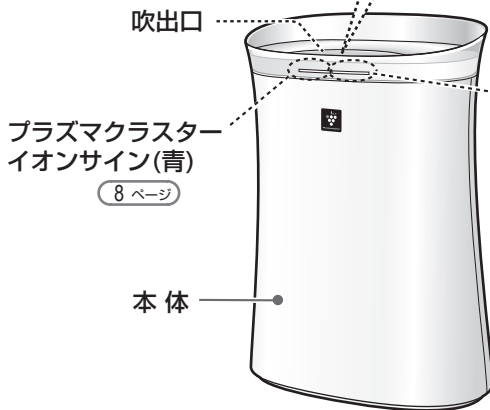

きれいモニター (緑・橙・赤)
お部屋の空気の汚れを色でお知らせ。

お部屋の空気	緑(点灯)	↑	きれい
	橙(点滅)	↕	
	赤(点滅)	↓	汚れている

背面

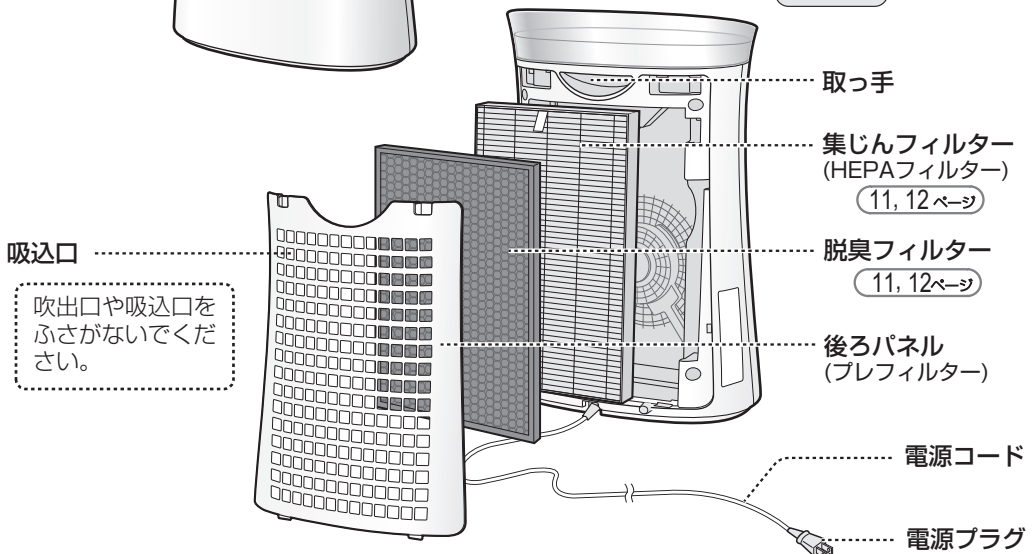

ご使用前に

電源プラグをコンセントに差し込む前におこなってね!



フィルターの取り付け

1

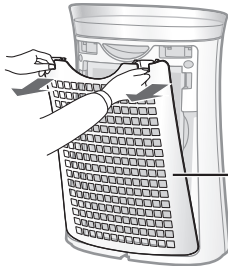

後ろパネル

後ろパネルをはずし、
フィルターを取り出す

- 本体の中にフィルター(2種類)が入っています

2

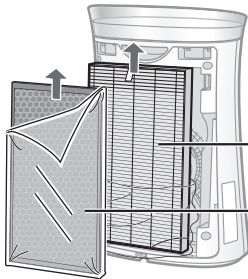

集じん
フィルター
脱臭
フィルター

フィルター(2種類)を
ポリ袋から取り出す

フィルターを傷つけないように注意する

- 集じんフィルター・脱臭フィルターは絶対に水洗いしないでください(フィルターの機能を失います)
- 各フィルターはポリ袋から取り出した直後にわずかにニオイがすることがありますが、フィルターの性能には問題ありません

3



集じんフィルター・
脱臭フィルターの
順に取り付ける



タグのある面が手前

- 集じんフィルター(厚みのある方)はタグのある面を手前に取り付けてください(裏表を逆に取り付けると、清浄効果が得られません)
- 集じんフィルターのタグを脱臭フィルターの手前まで引き出しておくと、取りはずしの際に便利です

タグ 集じんフィルター

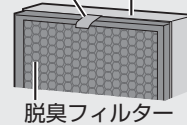

脱臭フィルター

4

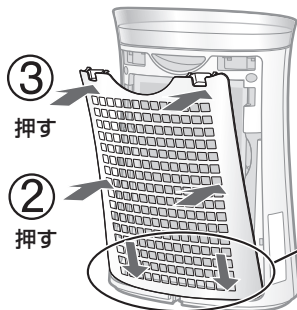

③ 押す
② 押す

① 差し込む

下側ツメ(左右2カ所)

後ろパネルを取り付ける

- ① 下側のツメを差し込む
- ② 中側を押す
- ③ 上側を押す

各部のなまえ／ご使用前に

運転のしかた

運転する

運転



- 電源プラグをコンセントに差して初めて運転したときは、風量「自動」、プラズマクラスターイオン「入」で運転します
- 2回目からは、前回と同じ設定で運転します

停止



風量切換

設定

⇒○自動○強
○静音○中



(運転中に)

好みの風量を選ぶ

- パワフル吸じん運転時は、風量を変更することができません

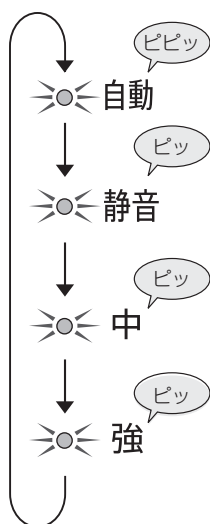

自動 お部屋の空気の汚れに応じて風量が自動で切り換わります。

静音 風量「静音」で静かに運転します。

中 風量「中」で運転します。

強 風量「強」で運転します。
(運転音は大きくなります)

パワフル吸じん運転

室内の空気の汚れを素早く
キレイにしたいときに

- 室内に入り込む細かいホコリを素早く除去したいとき
- 帰宅時の花粉対策 ● 掃除機をかけるとき・かけた後
- 洗たく物を取り込むとき ● 生活臭を素早く除去したいとき
- 料理後や部屋干し時のニオイ対策

運
転



- 約10分間、最大風量でプラズマクラスターイオンを放出し、静電気を抑えながら集じんし、その後50分間はセンサー感度を「高」にして、汚れを素早く検知し、自動運転します

ご注意

- プラズマクラスターイオンは自動的に「入」になり、「切」にすることはできません
- パワフル吸じん運転中にもう一度ボタンを押すと、「ピピッ」と鳴って直前の運転に戻ります

花粉／おやすみ運転

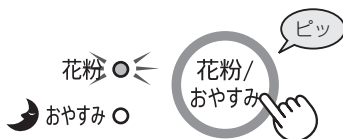

(運転中に)
お好みの運転を
選ぶ

- 花粉／おやすみ運転をやめたいときは、風量ボタンでお好みの運転モードに切り換えるか、運転入／切ボタンで停止してください

運
転

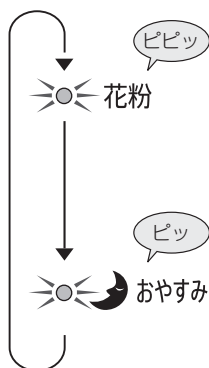

花粉運転

花粉やホコリの多い時期に

風量を強めた自動運転で花粉やホコリなどを素早くきれいにします。
(風量は「自動」より強めです)

おやすみ運転

就寝時など、表示ランプを暗くして、静かに自動運転したいときに

就寝時など表示ランプを暗くして静かに自動運転します。

運転のしかた(つづき)

モニター点灯／消灯

きれいモニターやプラズマクラスターイオンサインがまぶしいときに

点灯／消灯

(運転中に)

「点灯」
パワフル吸じん  ピッ
⦿ 点灯/消灯 (3秒押し)
3秒以上長押し

「消灯」
パワフル吸じん  ピピッ
⦿ 点灯/消灯 (3秒押し)
3秒以上長押し

● きれいモニター、プラズマクラスターイオンサインが消灯します
きれいモニター
プラズマクラスターイオンサイン

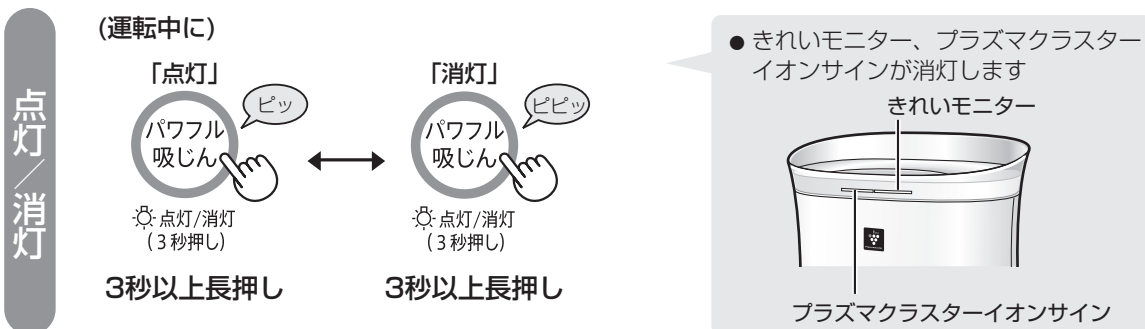

お知らせ

- 「消灯」の設定は、運転を停止すると解除されます(運転を再開したときは、「点灯」に戻ります)

プラズマクラスターイオン(ion) 入／切

プラズマクラスターイオンの入／切を設定したいときに

入／切

(運転中に)

「入」
風量  ピッ
3秒以上長押し

「切」
風量  ピピッ
3秒以上長押し

● 「切」のときは、プラズマクラスターイオンの放出を停止します(プラズマクラスターイオンサインが消灯します)

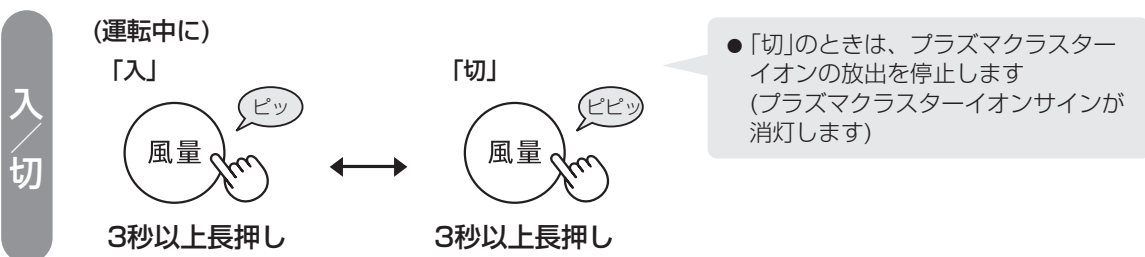

センサー感度の調整

1

(運転停止中に)



3秒以上長押し

- 風量ランプが現在設定しているセンサー感度を表示します (工場出荷時は「標準」です)

2



(8秒以内に)
お好みのセンサー
感度を設定する

- 押すたびに次のように変わります

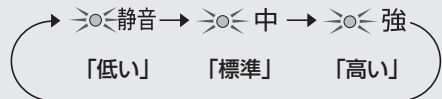

完了



- 8秒間操作しない場合、自動的に調整は完了します
- センサー感度の設定は、電源プラグを抜いた場合も、記憶しています

センサーが感知するもの

- ・タバコや線香のニオイ、化粧品、アルコール、スプレー類など

きれいモニターが 「赤」のまま変わらないとき …「低い」に調整
(たびたび「赤」になるとき)
「緑」のまま変わらないとき …「高い」に調整

お手入れ

警告



お手入れ時は、必ず運転を停止し、電源プラグを抜く

プラグを抜く

【感電やけがの原因】

本体／センサー／後ろパネル／集じんフィルター／脱臭フィルター

ニオイが取れにくくなったと感じたときは、すぐにお手入れしてください。使用環境によってお手入れ時期に



水洗いは絶対にしない

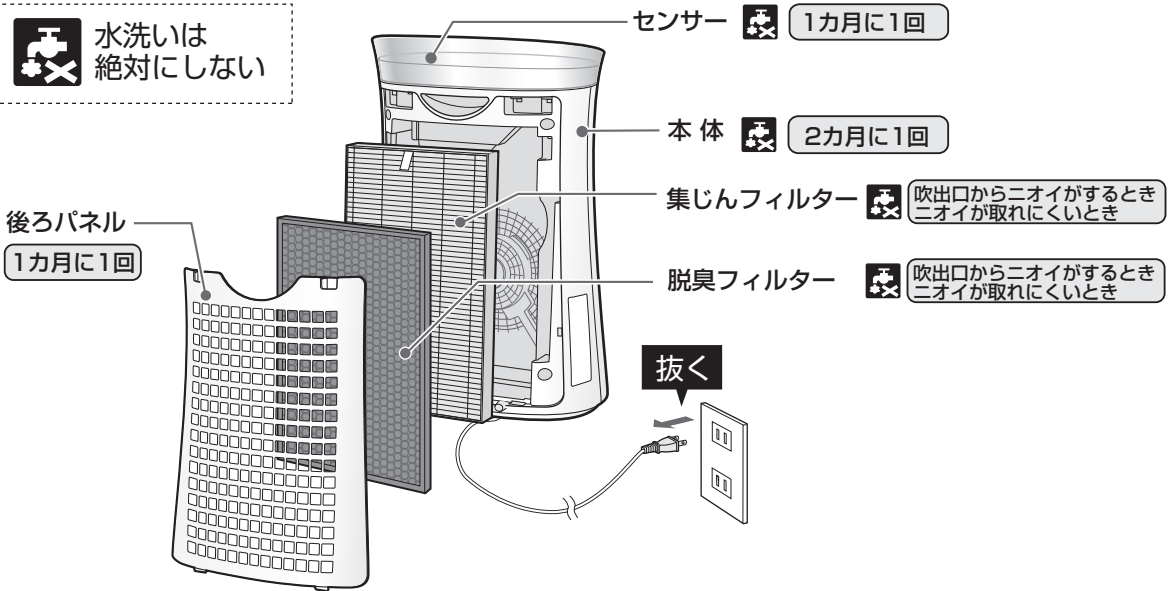

本体 ふき取る



水洗いはできません
表面を柔らかい布でふく

汚れがひどいとき 水、またはぬるま湯(40℃以下)を含ませた布でふく



お手入れに指定以外の洗剤は使わないでください。

(表面を傷めたり、内部(精密部)に液が浸透したりすると、故障の原因)



シンナー
ベンジン
アルコール



オープークリーナー
クレンザー
漂白剤



柑橘類由来成分
含有洗剤
(リモネンなど)



住宅・家具用
合成洗剤
(アルカリ性)



スプレー式洗剤
金属タワシ

センサー 軽く吸い取る

操作部



センサー



水洗いはできません
ホコリを掃除機で吸い取る

●力を加えずぎないでください

差がでます。

後ろパネル

吸い取る
水洗い

ホコリを掃除機で吸い取る

- 力を加えすぎないでください

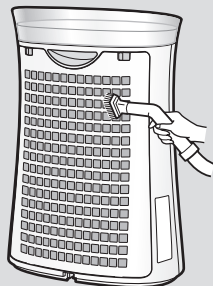

汚れがひどいとき

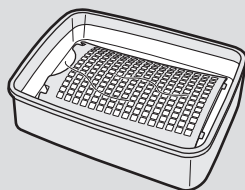

- ① 台所用合成洗剤を溶かした水でつけ置き洗いを
- ② 洗剤が残らないよう十分すすぐ
- ③ 陰干しをする

つけ置き時間の目安
約10分間

集じんフィルター

軽く吸い取る
(タグのある面のみ)



水洗いできません

ホコリを掃除機で吸い取る

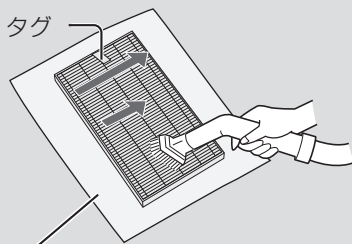

新聞紙などを下に敷くと周りが汚れません。

- お手入れするのはタグのある面だけです
反対側の面は絶対に掃除しないでください。
(フィルターの性能を失います)
- フィルターを傷めるので、
力を加えすぎないでください

脱臭フィルター

軽く吸い取る



水洗いできません

天日干しは絶対にしない

ホコリを掃除機で吸い取る

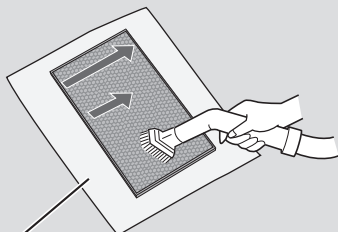

新聞紙などを下に敷くと周りが汚れません。

- 両面お手入れできます
- フィルターを傷めるので、
力を加えすぎないでください
- フィルター上のホコリを取り除きます

別売品

警告



交換時は、必ず運転を停止し、
電源プラグを抜く

プラグを抜く

【感電やけがの原因】

集じんフィルター / 脱臭フィルター

集じんフィルター 約10年に1回※

形名：FZ-GK50HF

使用環境によっては、数週間から数カ月でフィルターからニオイが発生しフィルター交換が必要となる場合があります。

※ 1日にタバコの煙5本相当の粉じんを吸った場合、集じん能力が初期の50%になるまでの時間を目安としています。
(「日本電機工業会規格 (JEM1467)」による)
1日にタバコの煙10本相当を吸った場合は約5年が目安です。

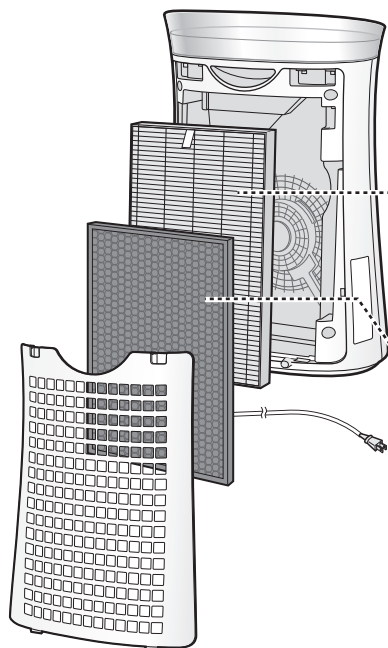

脱臭フィルター 約10年に1回※

形名：FZ-GK50DF

使用環境によっては、数週間から数カ月でフィルターからニオイが発生しフィルター交換が必要となる場合があります。

※ 1日にタバコの煙5本相当の臭気を吸った場合、脱臭能力が初期の50%になるまでの時間を目安としています。
(「日本電機工業会規格 (JEM1467)」による)
1日にタバコの煙10本相当を吸った場合は約5年が目安です。

製品の性能を保証するため、消耗品はシャープ純正品をご使用ください。
詳細はこちらからもご確認いただけます。

https://jp.sharp/support/air_purifier/doc/filter_top.html



お知らせ

- フィルター交換のときは、汚れが周囲に付着しないように、新聞紙などを敷いてください
- フィルターは、お住まいの地域のごみ分別方法に従って廃棄してください

集じんフィルターの材質…ポリプロピレン・ポリエチレン

脱臭フィルターの材質…ポリプロピレン・ポリエチレン・活性炭

- 集じんフィルター／脱臭フィルターは保証期間中でも「有料」とさせていただきます

こんなときは？

修理依頼やお問い合わせの前に、もう一度お調べください

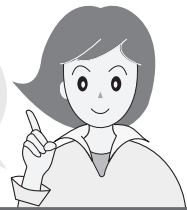

こんなとき	確認してください	参照ページ
きれいなモニターが変わらない	<ul style="list-style-type: none"> ● 運転開始後しばらくは、センサーの感度が安定せず、きれいなモニターの色が変わらないことがあります。 ● 緑から変わらない場合、空気のきれいな状態が続いています。⇒ニオイセンサーにタバコの煙などを吹きかけて、きれいなモニターの色が変われば正常です。 ● 室内に強いニオイがある状態で電源プラグをコンセントに差し込み、運転を開始すると、ニオイセンサーの感度がにぶくなることがあります。⇒風量「強」または「中」で数時間～1日運転してください。⇒電源プラグをコンセントから抜き、室内を換気した後、再びコンセントに差し込み、運転してください。 ● 汚れを検知しにくい場所に設置していたり、ニオイセンサーが汚れていませんか？⇒本体を移動させたり、センサーをお手入れしてください。 	— — — 10
きれいなモニターが赤になっただまま緑に戻らない	<ul style="list-style-type: none"> ● お部屋の窓やドアが開いていませんか？外部の空気が入ってくる場合、きれいなモニターが緑に変わるのに時間がかかることがあります。 ● ニオイセンサーが汚れていませんか？⇒センサーをお手入れしてください。 	— 10
きれいなモニターがたびたび切り換わる	<ul style="list-style-type: none"> ● ドアの開閉による風に反応することがあります。 ● センサーの感度を調整することができます。⇒運転を停止してセンサー感度を「低い」または「標準」に設定してください。 	— 9
本体の表示がまぶしい	<ul style="list-style-type: none"> ● きれいなモニター・プラズマクラスターイオンサインを消灯することができます。⇒パワフル吸じんボタンを3秒以上押ししてください。再び、点灯させたいときは、もう1度3秒以上押ししてください。 	8
プラズマクラスターイオンサインが点灯しない	<ul style="list-style-type: none"> ● モニターが「消灯」に設定されていませんか？⇒パワフル吸じんボタンを3秒以上長押しして、モニターを「点灯」に設定してください。 ● プラズマクラスターイオンを「切」にしていませんか？⇒風量ボタンを3秒以上長押しして、プラズマクラスターイオンを「入」に設定してください。 	8 8
きれいなモニターが点灯しない	<ul style="list-style-type: none"> ● モニターが「消灯」に設定されていませんか？⇒パワフル吸じんボタンを3秒以上長押しして、モニターを「点灯」に設定してください。 	8
「静音」が点滅する	<ul style="list-style-type: none"> ● 電源プラグを抜いて、1分程度たってから再び差し込み、もう一度運転操作をおこなってください。 <div style="border: 1px solid black; padding: 5px; margin-top: 10px;"> <p>くり返し点滅する場合は、お買いあげの販売店、または「お客様ご相談窓口」に点検・修理を依頼してください。(16ページ)</p> </div>	—
吹出口から「ジー、ジー、ジー」や「チッチッチ」音がする	<ul style="list-style-type: none"> ● プラズマクラスターイオン発生時に出る音で、異常ではありません。音の大きさは、使用環境や運転モードにより大きく感じたり、聞こえにくく感じるがありますが、効果は変わりません。 	—

表示

音

別売品／こんなときは？

こんなときは？ (つづき)

こんなとき	お調べください	参照ページ
ニオイ ニオイや煙が取れにくい ----- 吹出口の風のニオイが気になる	<ul style="list-style-type: none"> ● フィルターがポリ袋に入ったままになっていませんか？ ⇒ フィルターをポリ袋から出してください。 ● 吹出口からの風が弱まっていませんか？ ⇒ 後ろパネルやセンサー部、集じんフィルター、脱臭フィルターのゴミやホコリを掃除してください。 	5 10,11
	<ul style="list-style-type: none"> ● ニオイの強い部屋で使用していませんか？ タバコや焼肉など、強いニオイがあるときにお使いになると、数週間から数カ月でフィルターからニオイが発生し、フィルターの交換が必要な場合があります。 ⇒ お部屋の換気と併用してお使いいただくことをおすすめします。 ● フィルターの汚れがひどくなっていませんか？ ⇒ 集じんフィルター・脱臭フィルターのお手入れをしてください。それでも気になるときは、集じんフィルターを交換してください。 ● プラズマクラスターイオン発生時に微量のオゾンが発生するため、吹出口からニオイがすることがありますが、ごくわずかであり、健康に支障はありません。 	10~12 10~12 -
運転自動復帰 停電後、電力が復帰したときに、自動的に運転を再開させたい	<p>運転自動復帰を設定することができます。</p> <ul style="list-style-type: none"> ● 運転中に電源プラグが抜けたり、ブレーカーが落ちたときでも、通電を再開すれば直前の運転モード・設定で運転を再開します。(出荷時は設定されていません) <div style="border: 1px solid gray; padding: 10px; margin: 10px 0;"> <p>運転停止中</p> <div style="display: flex; align-items: center;"> <div style="writing-mode: vertical-rl; font-size: small; margin-right: 5px;">設定する</div> <div style="margin-right: 20px;"> <p>(同時に3秒以上長押し)</p> </div> <div style="border: 1px solid gray; padding: 5px; margin-left: 20px;"> <p>○ 自動 → ○ 強 → ○ 静音 → ○ 中</p> <p>静音、中、強ランプが10秒間点灯します。</p> </div> </div> </div> <hr style="border-top: 1px dashed gray;"/> <div style="border: 1px solid gray; padding: 10px; margin: 10px 0;"> <p>運転停止中</p> <div style="display: flex; align-items: center;"> <div style="writing-mode: vertical-rl; font-size: small; margin-right: 5px;">解除する</div> <div style="margin-right: 20px;"> <p>(同時に3秒以上長押し)</p> </div> </div> </div>	-

保証とアフターサービス

修理を依頼されるときは **持込修理**

- 1 修理を依頼される前に「こんなときは？」(13, 14 ページ)を調べてください。
- 2 それでも異常があるときは使用をやめて、必ず電源プラグをコンセントから抜いてください。
- 3 お買いあげの販売店にご連絡ください。

便利メモ お買いあげの際に記入されると便利です。

販売店名
電 話 () -
お買いあげ日 年 月 日

保証期間中

- 修理に際しましては保証書をご提示ください。保証書の規定に従って修理させていただきます。

保証期間が過ぎているときは

- 修理すれば使用できる場合には、ご希望により有料で修理させていただきます。

修理料金のしくみ

- 修理料金は、技術料・部品代などで構成されています。

技術料	故障した製品を正常に修復するための料金です。
部品代	修理に使用した部品代金です。

保証書(一体)

- **保証期間 … お買いあげの日から1年間です**
保証期間中でも有料になることがありますので、保証書をよくお読みください。
下記部品は消耗品ですので、保証期間中でも「有料」とさせていただきます。
・集じんフィルター ・脱臭フィルター

補修用性能部品の保有期間

- 当社は空気清浄機の補修用性能部品を、製品の製造打切後、6年保有しています。
- 補修用性能部品とは、その製品の機能を維持するために必要な部品です。

愛情点検



長期ご使用の場合は商品の点検を!
こんな症状はありませんか?

- 電源コードやプラグが異常に熱くなる
- 電源コードに深いキズや変形がある
- さわるとビリビリ電気をを感じる
- コゲ臭いニオイがしたり、運転中に異常な音や振動がする
- その他の異常や故障がある

故障や事故の防止のため、使用を中止し電源プラグをコンセントから抜き、必ず販売店に点検をご依頼ください。
なお、点検・修理に要する費用は販売店に、ご相談ください。

- 左記症状がなくても、お買いあげ後5年程度たちましたら、安全のためや能力低下を防ぐため、点検をおすすめします。点検費用については、販売店にご相談ください。

お客様ご相談窓口のご案内

修理・使いかた・お手入れ・お買い物などのご相談・ご依頼、および万一製品による事故が発生した場合は、お買いあげの販売店、または下記窓口にお問い合わせください。

ファクシミリ送信される場合は、製品の形名やお問い合わせ内容のご記入をお願いいたします。

※弊社では、確実なお客様対応のため、フリーダイヤル・ナビダイヤルサービスをご利用のお客様に「発信者番号通知」をお願いしています。発信者番号を非通知に設定されている場合は、番号の最初に「186」をつけておかけください。



会員サービス入会で製品情報を上手に活用【COCORO MEMBERS】

ご愛用品を「MY家電登録」いただくと、別売品やお手入れ方法などサポート情報が手軽にご利用いただけます。修理のお申し込みをされる場合、お客様情報や製品情報を入力する手間が省けます。

COCORO MEMBERS
MY家電登録はこちら



<https://cocoromembers.jp.sharp/m/>



いつでも便利なWebサービス【シャープオンラインサポート】

ご質問やお困りごとは、気軽にアクセス、しっかりアシスト！

シャープ お問い合わせ

検索

お問い合わせはこちら

https://jp.sharp/support/air_purifier/



使いかた・お手入れなどのご相談窓口

おかけ間違いのないようご注意ください

受付時間 (年末年始を除く) ●月曜～土曜：9:00～18:00 ●日曜・祝日：9:00～17:00

固定電話からはフリーダイヤル

0120 - 078 - 178

携帯電話からはナビダイヤル

0570 - 550 - 449

■フリーダイヤル・ナビダイヤルがご利用いただけない場合は…

電話	FAX
050 - 3852 - 5405	06 - 6792 - 5993
〒581-8585 大阪府八尾市北亀井町3丁目1番72号	



修理に関するご相談窓口

おかけ間違いのないようご注意ください

受付時間 (年末年始を除く) ●月曜～土曜：9:00～20:00 ●日曜・祝日：9:00～17:00

固定電話からはフリーダイヤル

0120 - 02 - 4649

携帯電話からはナビダイヤル

0570 - 550 - 447

■フリーダイヤル・ナビダイヤルがご利用いただけない場合は…

電話	FAX
050 - 3852 - 5520	06 - 6792 - 3221
〒581-8585 大阪府八尾市北亀井町3丁目1番72号	

※沖縄県にお住まいのお客様については、那覇サービスセンターにおかけください

電話：098 - 861 - 0866 受付時間：月曜～金曜 9:00～17:00(年末年始・祝日を除く)

■QRコードについて

QRコードは株式会社デンソーウェブの登録商標です。

誘導されるサイト、および動画の視聴は無料ですが、通信料金はお客様のご負担になります。

【ご相談窓口におけるお客様の個人情報の取り扱いについて】

シャープ株式会社および関係会社は、お客様の個人情報をご相談対応や修理対応などに利用させていただいております。個人情報は適切に管理し、修理業務等を委託する場合や正当な理由がある場合を除き、第三者に開示・提供いたしません。個人情報の取扱いの詳細については、<https://corporate.jp.sharp/privacy/index-j.html> をご参照ください。

●所在地・電話番号・受付時間などについては、変更になることがあります。

2K1910

仕様

形名	FU-R50		
電源	100V 50-60Hz共用		
空気清浄 適用床面積(目安) ^{※1}	~23畳(38m ²)		
清浄時間	8畳を12分		
プラズマクラスター 適用床面積(目安) ^{※2}	約14畳(約23m ²)		
運転モード	強	中	静音
風量(m ³ /分)	5.1	2.9	1.0
消費電力(W)	49	13	2.6(2.4) ^{※3}
運転音(dB)	52	40	21
外形寸法(mm)	幅383×奥行209×高さ540		
質量(kg)	約4.9		
電源コード長さ(m)	約1.8		
待機時消費電力(W)	約0.3		

● 仕様欄の数値はプラズマクラスターイオン「入」のときの値です。

※1 適用床面積は「強」で運転したときの面積です。「日本電機工業会規格(JEM1467)」によるものです。

※2 商品を壁際に置いて、「中」運転時に部屋中央(床上1.2m)で7,000個/cm³のイオンが測定できる床面積の目安です。

※3 ()内の数字は、モニター「消灯」での消費電力です。

待機時消費電力の削減について

この製品は電源プラグを差し込んだ状態では電子回路を動作させるために、仕様欄に記載の待機時消費電力を消費しています。省エネルギー推進のため、ご使用にならないときは電源プラグを抜いてください。

別売品一覧

お買いあげの販売店でお求めください。(2022年9月現在)

集じんフィルター(1枚) (交換用) FZ-GK50HF

脱臭フィルター(1枚) (交換用) FZ-GK50DF

使い捨てプレフィルター(6枚)* FZ-PF51F1

* 詳しくはお近くの販売店、またはホームページでご確認ください。
別売品をご購入の際は、お間違いないようご注意ください。

ホームページからご購入いただけます。

https://jp.sharp/support/air_purifier/doc/filter_top.html



印刷物付属品

● 取扱説明書(保証書付) (1部)

※当商品は日本国内向けであり、日本語以外の説明書はありません。
This model is designed exclusively for Japan, with manuals in Japanese only.

Memo

Memo

お問い合わせ先

●お客様ご相談窓口(16ページ)

お問い合わせの前にもう一度
 →「知っていただきたいこと」
 →「こんなときは？」をご確認ください。
 (3,13,14ページ)

●空気清浄機サポートページ

Q&A情報・故障診断ナビなど



https://jp.sharp/support/air_purifier/

シャープ株式会社

本社 〒590-8522 大阪府堺市堺区匠町1番地