

SHARP

ルームエアコン 家庭用

取扱説明書

R-D シリーズ

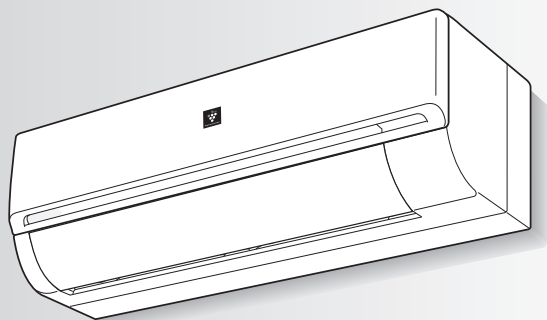

プラズマクラスター25000 *1

形名

室内機

AY-R22D

AY-R25D

AY-R28D

AY-R40D

AY-R56D2

室外機

AU-R22DY

AU-R25DY

AU-R28DY

AU-R40DY

AU-R56D2Y



インターネットにつながるとエアコンを
もっと便利にお使いいただけます

「COCORO HOME」アプリダウンロード



「製品登録」をお願いします

- 家電製品をWEBでまとめて管理できる！
- 登録製品に関する消耗品などサポート情報へ簡単アクセス！
- 当社製品などが当たる抽選応募用「わくわくポイント」を進呈！
- 自動回答に加え会員限定でオペレーターとチャット相談可能！

<https://cocoromembers.jp.sharp/m/>



もくじ

はじめに

安全上のご注意	2
各部のなまえ	4
リモコンの準備	6

使いかた

運転する(基本操作)	8
プラズマクラスター運転	10
●お部屋の空気をきれいにする プラズマクラスター送風	
●洗濯物を乾燥する 部屋干し	
風量・風向を変更する	12
タイマーを使う	14
運転したまま外出する おでかけ運転	16
こんなときは	17
●リモコンが使えないとき	
●本体ランプの明るさが気になるとき	
●1つの部屋で2台のエアコンを使うとき	
お買いあげ時の設定を変更する	18
スマートフォンでエアコンを操作する	20
詳しく知りたいとき	24

お手入れ

自動でカビを抑制 プラズマクラスターパトロール	25
内部清浄運転	26
お手入れのしかた	27
プラズマクラスターイオン発生ユニットの交換	33
長期間使わないとき	33

必要なとき

よくあるご質問	34
故障かな？	36
据付について	39
室内機のランプが点滅したとき	40
保証とアフターサービス	42
長期使用製品安全表示制度に基づく本体表示について	43
別売品	43
仕様	裏表紙
●エアコンクリーニングの申し込み	

お買いあげいただき、まことにありがとうございました。
この取扱説明書をよくお読みのうえ、正しくお使いください。
ご使用前に「安全上のご注意」を必ずお読みください。
この取扱説明書は、保証書、工事説明書とともに、いつでも
見ることができる所に必ず保管してください。



プラズマクラスターロゴおよびプラズマクラスター、
Plasmacluster は、シャープ株式会社の登録商標です。

*1 当技術マークの数字は、商品を壁に設置し、「風量最大」運転時に
プラズマクラスター適用床面積の部屋中央(床上1.2m)で測定した
1cm³あたりのイオン個数の目安です。

生産管理用コード



安全上のご注意 — 必ずお守りください —

人への危害、財産への損害を防ぐため、お守りいただくことを説明しています。

■ 誤った使いかたで生じる内容を、次のように区分して説明しています。



警告 「死亡、または重傷を負うおそれがある」内容。



注意 「軽傷を負う、または財産に損害を受けるおそれがある」内容。

■ お守りいただく内容の種類を、次の図記号で説明しています。



してはいけないこと。



しなければならないこと。



警告

火災や感電、大けがを防ぐために

電源プラグやコードは



- 運転中に電源プラグを抜かない。
(感電・放電による火災の原因)
- 電源コードを持って抜かない。
(断線による発熱・発火の原因)
- めれた手で抜き差ししない。
(感電の原因)
- 途中で接続したり、延長コードの使用、タコ足配線をしない。
(感電・発熱・火災の原因)
- 束ねたり、引っ張ったり、重いものを載せたり、加熱したり、加工しない。
(感電・発熱・火災の原因)



- 電源プラグは、根元まで確実に差し込む。
(接触不良による感電・火災の原因)
- 電源プラグやコンセントに付着したホコリは、定期的に取り除く。
(感電・火災の原因)

ご使用時は



- 吸込口・吹出口に指や棒などを入れない。
(高速回転するファンで、けがの原因)
- 長時間、冷風を身体に直接あてたり、冷やしすぎたりしない。
(体調悪化・健康障害の原因)

お手入れ時は



- お客様自身でエアコン内部の洗浄や工具を使った分解掃除はしない。
 - 除菌・消臭剤、殺虫剤などを吹きかけない。
(水漏れ・冷媒漏れ・破損・故障・発煙・発火の原因)
- エアコン内部の洗浄については、お買いあげの販売店、またはシャープマーケティングジャパン株式会社 カスタマーサービス社にご相談ください。
(裏表紙)



異常・故障時には直ちに使用を中止し、電源プラグを抜く

(発煙・発火・感電・けがの原因)

- [異常・故障例]
- 電源コードやプラグが異常に熱い。
 - 電源プラグが変色している。
 - 焦げくさいニオイがする。
 - 異常な音やガタガタと振動する。
 - プレーカーが頻繁に落ちる。
 - 室内機から水が漏れる。

お買いあげの販売店へ点検・修理を依頼してください。

据付・移設・廃棄・修理時は



- 指定冷媒(R32)以外は使用(冷媒補充・入替え)しない。
(故障・破裂・けがなどの原因)



- 必ずエアコン専用の電源コンセントを使用する。
(発熱・火災の原因)
- アースや漏電しゃ断器が設置されていること。
(感電・火災の原因)

お買いあげの販売店、または専門業者に確認してください。



- 据付、移設、廃棄、修理は、必ずお買いあげの販売店、または専門業者に依頼する。
(水漏れ・感電・発熱・火災・けがの原因)
- 冷えない、暖まらない場合は、冷媒漏れが原因のひとつと考えられるので、お買いあげの販売店に相談する。
(冷媒は安全で、通常は漏れませんが、万一室内に漏れ、ファンヒーターやコンロなどの火気に触れると、有害な生成物発生の原因)



注意

漏電やけがを防ぎ家財などを守るために

ご使用時は



- 動植物に直接風をあてない。
(動植物に悪影響を及ぼす原因)
- 動植物の飼育や栽培、食品・精密機器・美術品の保存などに使用しない。
(対象物の性能・品質・寿命への悪影響やエアコンの故障の原因)
- めれた手で操作しない。(感電の原因)
- 室内機・室外機の下に、他の電気製品や家財などを置かない。
(水滴が落ちて、汚損・故障・感電の原因)
- 湿度が高いとき(80%以上)に、窓や戸を開けたまま冷房や除湿を長時間運転しない。
(水滴が落ちて、汚損・故障・感電の原因)
- 室内機に洗濯物などを掛けない。
(室内機の落下につながり、けがの原因)
- 室外機の上に乗ったり物を載せない。
(ベランダなどでは、落下の原因)
- 傷んだままの据付台などで使用しない。
(落下につながり、けがなどの原因)
- 乳幼児の手の届く所にリモコンを置かない。
(誤操作による体調悪化や電池誤飲の原因)



- 室外機の周辺に、物を置いたり、落ち葉がたまらないようにする。
(虫などが侵入し、故障・発火・発煙の原因)
- 燃焼器具と一緒に運転するときはこまめに窓を開け、換気をする。
(酸素不足の原因)
- 燃焼器具はエアコンの風が直接あたらない所に置く。
(不完全燃焼の原因)
- 落雷のおそれがあるときは、運転を停止し、電源プラグを抜く。
(被雷すると、故障の原因)
- 長期間使用しない場合は、電源プラグを抜く。
(ホコリがたまると、発熱・発火の原因)
- 内装工事や床面のワックスがけ時は、運転を停止する。
(揮発成分がエアコン内部に付着し、水漏れ・露飛びの原因)
作業後は窓やドアを開けて、十分に換気をした後、運転をしてください。

お手入れ時は



- 室内機・室外機を直接水洗いしたり、水の入った容器を載せたりしない。
(感電・発火の原因)
- 不安定な台に乗らない。(転倒など、けがの原因)
- 室内機・室外機のアルミ部分に触らない。アルミ部分
(けがの原因)

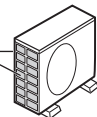

- 必ず運転を停止し、電源プラグを抜く。
(高速回転するファンで、けがの原因)
- お手入れで水拭きや水洗いした部品は、日陰でよく乾かす。
(水気が残っていると、感電の原因)

据え付け時は



- 可燃性ガスの漏れるおそれのある場所に設置されていないか確認する。(万一ガスが漏れると、発火の原因)
- ドレンホースが確実に排水するように配管されているか確認する。(不確実な場合、家財などをぬらす原因)

無線LAN機能



警告

火災や感電、大けがを防ぐために

外出先から操作する場合、エアコンやその周辺、在宅者の状況を確認できないため、安全を十分確認して使用する。場合によっては、人などが死亡・重傷を負ったり、財産の損害が発生するおそれがあります。

- 電源プラグが根元まで確実に差し込まれていること、また電源プラグやコンセントにホコリが付着していないことを確認する。(接触不良による発熱・発火・火災の原因)
- 事前に、他の人が設定したタイマー予約などの設定状況を確認する。
(予期しない運転や停止により、体調をくずす原因。動植物に悪影響をおよぼす原因)
- 事前に、エアコンに異常がないことを確認する。(発煙・発火・火災の原因)
- 事前に、エアコンからの風の変化があっても室内に悪影響がでないこと(飛びやすい物がないこと等)を確認する。(風により物が落下し、火災・けが・家財汚損の原因)
- 人がいることがわかっている場合は、外出先からエアコンの操作をすることを知らせておく。
(予期しない運転や停止により、事故・けが・体調悪化の原因)
- こまめにエアコンの設定内容や運転状況をスマートフォンで確認する。(事故・けが・体調悪化の原因)

各部のなまえ

室内機

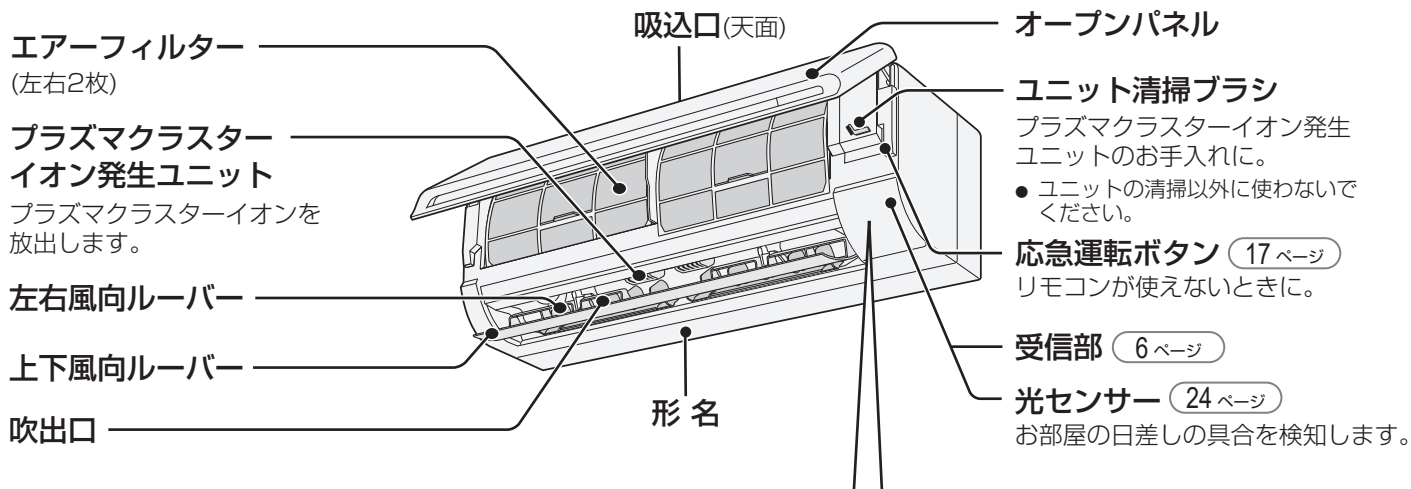

本体表示部 (点灯時のお知らせ内容) 点滅時は「室内機のランプが点滅したとき」をご参照ください。 (40 ページ)



ランプ		色	お知らせ内容
	運転ランプ	緑	運転中
	パトロールランプ (25 ページ)	緑	プラズマクラスターパトロール設定中
		赤	プラズマクラスターパトロール運転中
	タイマーランプ	橙	タイマー予約中
	プラズマクラスターランプ	青	プラズマクラスターイオン放出中
	コネクトランプ	緑	エアコンと無線LANアクセスポイント(ルーター)が接続中 (20 ~ 23 ページ)

室外機

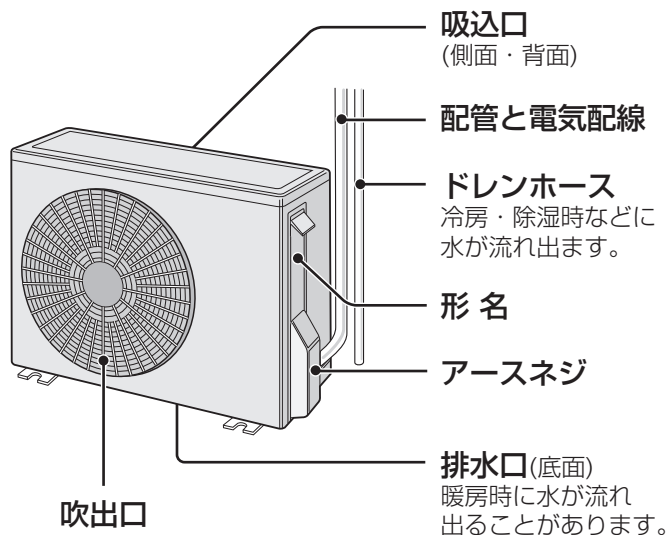

付属品

■ リモコン

■ 単4形乾電池 (2本)

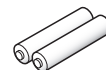

■ 取扱説明書(本書)※

■ 工事説明書※

■ 保証書

※当商品は日本国内向けであり、日本語以外の説明書はありません。
 This model is designed exclusively for Japan, with manuals in Japanese only.

リモコン



カバーの開けかた

カバーを手前におこして開ける。

- カバーを閉じるときは、パチッと音がするまで閉じる。

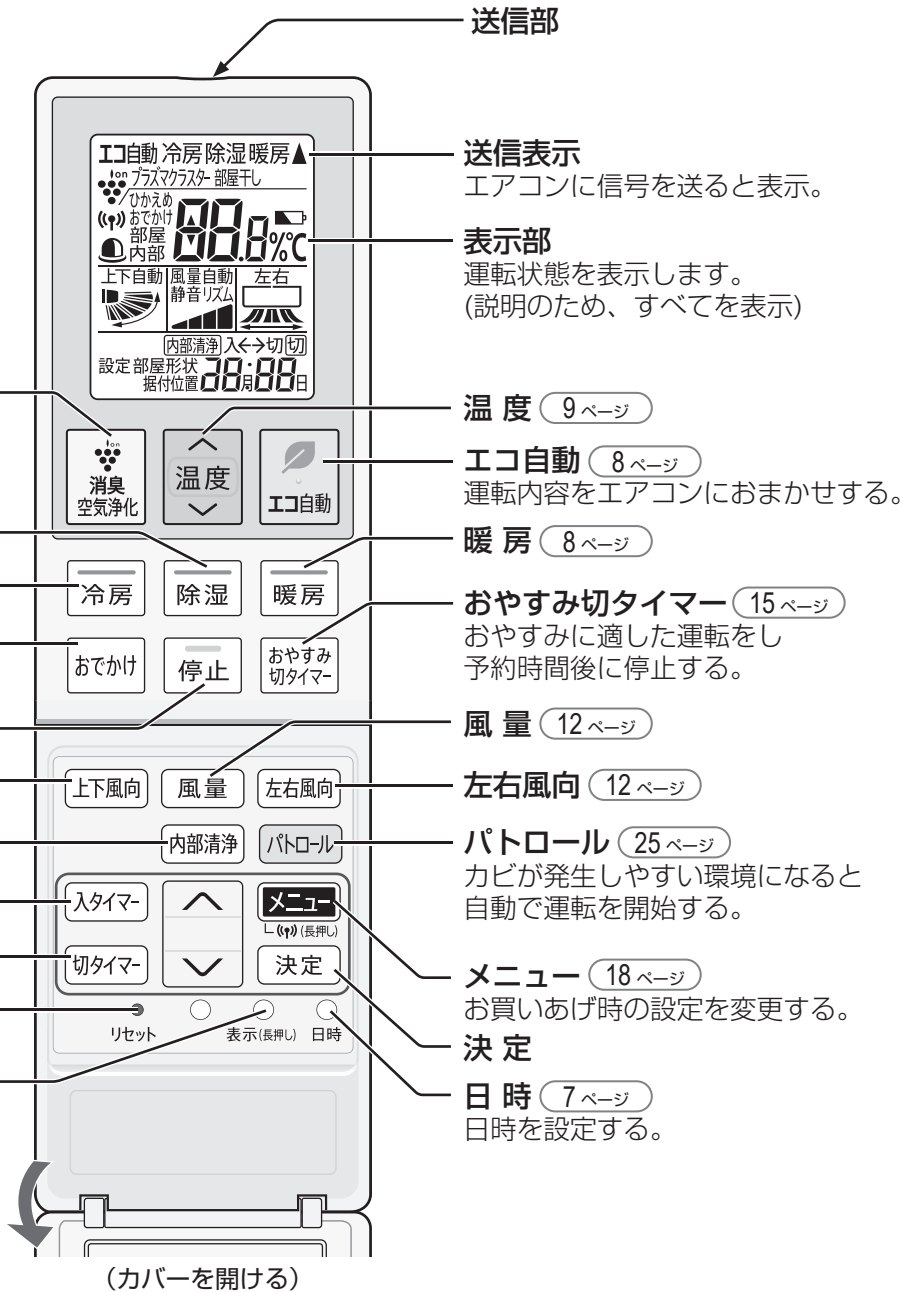

リモコンの準備

リモコンに電池を入れる

1 裏側のふたをスライドして開ける。

2 単4形乾電池2本を入れ、ふたを閉める。



3 表側のカバーを開け、リセットボタンを押す。

- 誤動作を避けるため、必ず押してください。

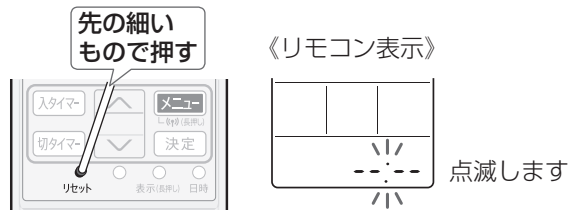

電池について

- リモコンに「」が表示されたり信号が届きにくいときは交換をしてください。

(電池の寿命は約1年です。使用条件により寿命が1年未満の場合もあります)

- 付属の電池は、最初にご使用いただくために用意しているもので、短期間で消耗することがあります。
- 交換時は、新しい単4形アルカリ乾電池2本またはマンガン乾電池2本をご使用ください。
- 充電式電池 (Ni-Cd、ニッケル水素など) は使用しないでください。(誤動作の原因)
- 電池を交換するとリモコンはお買いあげ時の設定に戻ります。日時を設定してください。 7ページ

ご注意

- 長期間使わないときは電池を取り出してください。(液漏れや破裂による故障防止のため)
- 電池の溶液が目に入ったり、お肌や衣服に付いたときは、すぐにきれいな水で洗い流してください。

リモコンの使いかた

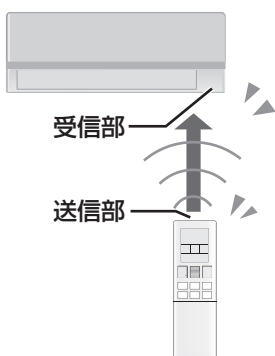

エアコンに向けて操作

信号を受信できる範囲は、本体正面で約7m以内です。

- 信号をさえぎるものがないようにしてください。

■ 信号の受信音と内容

受信音	お知らせ内容
ピー	運転停止
ピッ	運転・設定・設定取り消し

ご注意

- リモコンに衝撃を与えたり、水にぬらしたりしないでください。また、直射日光のあたる場所、ストーブなどの近くには置かないでください。(故障の原因)
- 電子瞬時点灯方式の蛍光灯(インバーター方式、ラピッドスタート方式など)がある部屋では、信号を受け付けられないことがあります。この場合は、販売店にご相談ください。

お知らせ

- リモコンを壁に取り付ける場合は、別売のリモコンホルダーをご使用ください。 43ページ

現在日時を設定する

エコ自動運転・タイマー予約などを正しく動作させるために現在日時は必ず合わせてください。

【例】2023年7月25日 10:00 に設定するとき



1 ●日時を押す。



2 ▲▼を押し、「年」を合わせ
決定を押す。



3 「月」「日」「時」「分」も手順 2 と同じ手順で設定する。

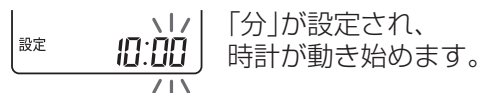

- ▲▼を長押しすると早送りします。
- 途中で日時ボタンを押すと、設定が完了して時計が動き始めます。
- 間違えた場合は、手順 1 からやりなおしてください。

お知らせ ● 現在日時を設定しないと、タイマー予約はできません。
● タイマー予約中は、現在日時の設定ができません。

部屋形状・据付位置を設定をする

適切な送風調節のため、お部屋に合わせて設定してください。(18, 19 ページ)

運転中

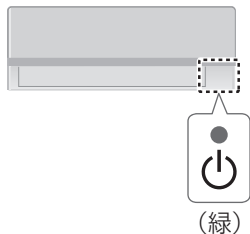

【例】「冷房」運転のとき

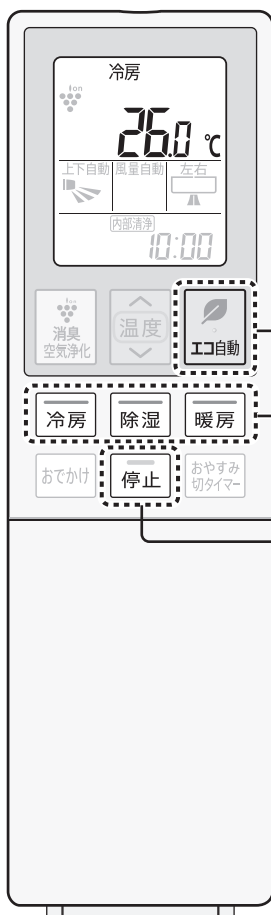

エアコンにおまかせする **エコ自動**

お部屋が適温になるように、エアコンが運転内容を自動で選択します。

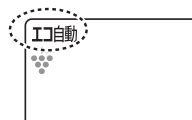

- 2.0°C低め～2.0°C高めまで調節できます。
調節してもお好みに合わない場合は、冷房や暖房運転をしてください。

運転の種類を自分で選ぶ

暑いとき

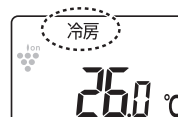

湿気を取りたいとき

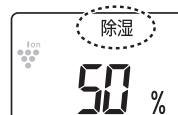

寒いとき



運転を停止する



- 停止後、自動で内部清浄をします。 (26 ページ)

ご注意

- エアコン付近では、フッ素樹脂やシリコンを配合した化粧品など*は使わないでください。本体内部にフッ素樹脂やシリコンなどの絶縁物が付着し、プラズマクラスターイオンが発生しなくなることがあります。

*ヘアケア商品(枝毛コート液・ヘアムース・ヘアトリートメントなど)・化粧品・制汗剤・静電気防止剤・防水スプレー・つや出し剤・ガラスクリーナー・化学ぞうきん・ワックスなど。

お知らせ

- お買いあげ時は、運転中にプラズマクラスターイオンが放出される設定になっています。メニューより設定変更ができます。 (18, 19 ページ)

温度を変更する



0.5℃ずつ変わります。

<冷房・暖房>

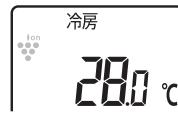

- 設定できる範囲
冷房：18.0℃～32.0℃
暖房：15.0℃～32.0℃

<エコ自動・除湿>



- 調節できる範囲
エアコンが選んだ温度
設定を基準に
2.0℃低め～2.0℃高め

湿度を変更する（除湿のみ）



5%ずつ変わります。

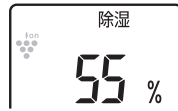

- 設定できる湿度
→ 50%→55%→60%

風量や風向を変更する 12, 13 ページ

風 量： 風量 を押す。

上下風向： 上下風向 を押す。

左右風向： 左右風向 を押す。

- 設定できる風量・風向は、
運転により異なります。

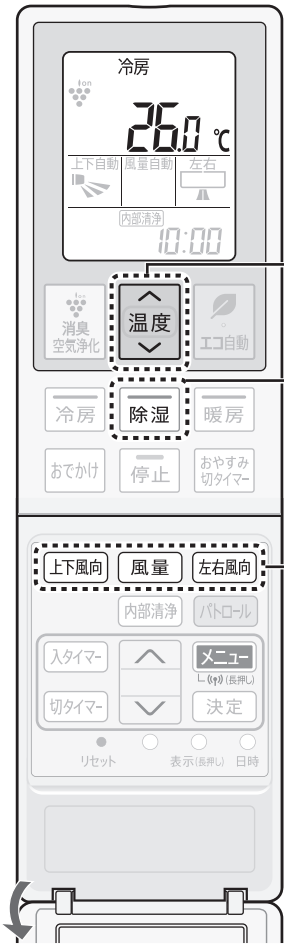

(カバーを開ける)

プラズマクラスター運転

プラズマクラスターイオンで、消臭・空気浄化します。

お部屋の空気をきれいにする プラズマクラスター送風

運転中

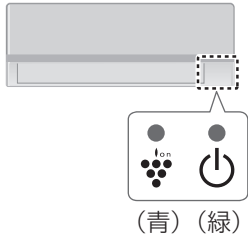

冷房・暖房を使わない季節も、プラズマクラスターイオンでお部屋の空気をきれいにします。



を押し、「プラズマクラスター」を選ぶ。

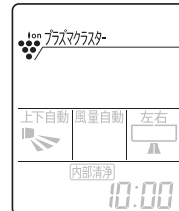

電気代の目安

約0.6円/時間
(風量「自動」時)
電力料金目安単価
31円/kWh(税込)で
算出(家電公取調べ)

- 押すごとに変わります。

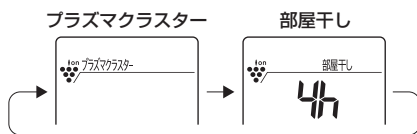

- 風量・風向の変更は (12, 13 ページ) (温度は変更できません)



停止するとき

停止 を押す。

- 停止後、自動で内部清浄をします。 (26 ページ)

このエアコンは、プラズマクラスター 25000*1を搭載しています。

プラズマクラスターは、自然界にあるのと同じプラスとマイナスのイオンで空気を浄化する技術です。プラズマクラスターエアコンの効果については、ホームページからご確認いただけます。

* 1 表紙の注釈を参照してください。



<https://jp.sharp/aircon/plasmacluster/>

洗濯物を乾燥する 部屋干し

運転中

洗濯物を乾燥し、プラズマクラスターイオンでイヤなニオイも軽減します。

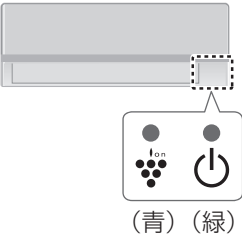

1 **消臭空気浄化** を押し、「部屋干し」を選ぶ。

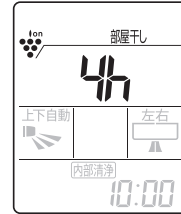

● 押すごとに変わります。

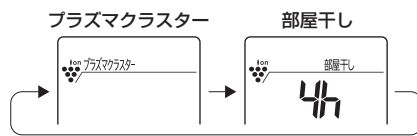

● 風向の変更は (12, 13 ページ) (温度・風量は変更できません)

2 **温度** を押し、運転時間を選ぶ。

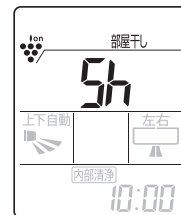

● 運転の残り時間を1時間単位で表示します。

● 2・3・4・5・6時間から選べます。

停止するとき

停止 を押す。

● 停止後、自動で内部清浄をします。(26 ページ)

部屋干しについて

運転開始時の室温と外気温により、エアコンが自動で暖房や除湿を選び、洗濯物の乾燥に適した運転をします。

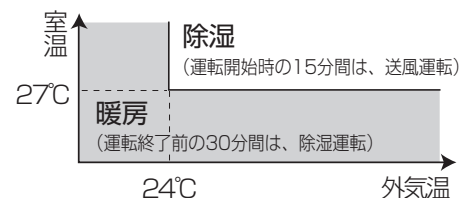

ご注意

● エアコンの吸込口や吹出口に洗濯物を掛けないでください。(能力低下や故障の原因)

お知らせ

- 洗濯物に風があたるように風向を調節してください。
- 洗濯物の乾燥を優先した運転をするため、お部屋に人がいないときにご使用することをおすすめします。
- 外気温が低いときは、窓に結露することがあります。
- おやすみ切タイマー、切タイマーによる停止はできません。

使いかた



風量・風向を変更する

風量

風量 を押して選ぶ。

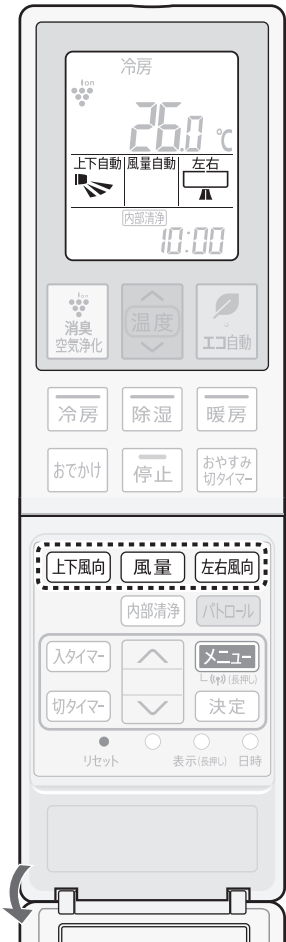

(カバーを開ける)

エコ自動・冷房・暖房

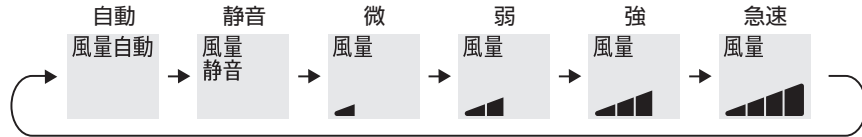

プラズマクラスター送風

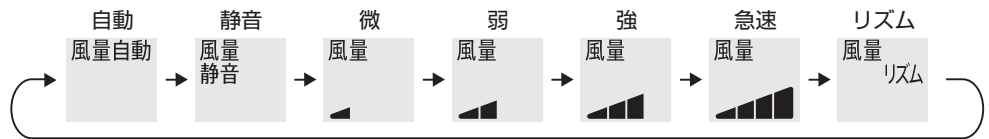

● 除湿・部屋干しのときは、風量の変更ができません。

自動	冷房・暖房 お部屋が設定温度になるまでは強く、設定温度になると弱くなります。 プラズマクラスター送風 風量「弱」になります。
静音	風量を抑えて静かに運転します。
急速	最大風量で運転するため、運転音が大きくなります。
リズム	弱めの風量でリズムをつけて風量を変化させ、身体への風あたりをやわらかくします。

左右風向

左右風向 を押して選ぶ。

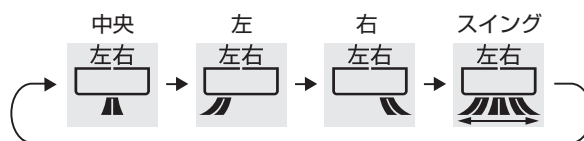

ご注意

- 風向を調節するときは必ず、リモコンで操作してください。手で調節すると、誤動作や異音・故障の原因になります。
- 上下風向を下向きにし、長時間冷房や除湿運転をすると、吹出口付近に露が付いて、水滴が落ちることがあります。

お知らせ

- 室内環境や設置条件によっては、冷房時に天井付近が結露することがあります。その際は天井に風があたらないように風向を調節してください。
- お部屋の端にエアコンを設置している場合は、必ず据付位置の設定変更をしてください。[18, 19 ページ](#) 左右風向の角度を調節します。据付位置を「左」または「右」に設定時、左右風向を「中央」にしても、左右風向ルーバーは、まっすぐな方向になりません。

上下風向

上下風向を押して選ぶ。

エコ自動・冷房・除湿・暖房・プラズマクラスター送風

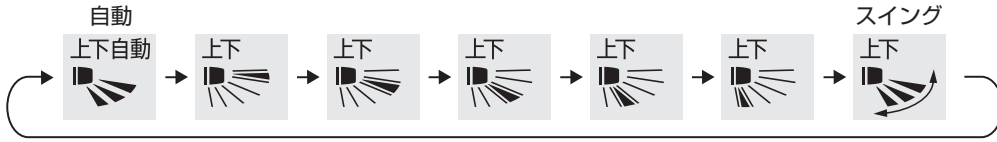

部屋干し

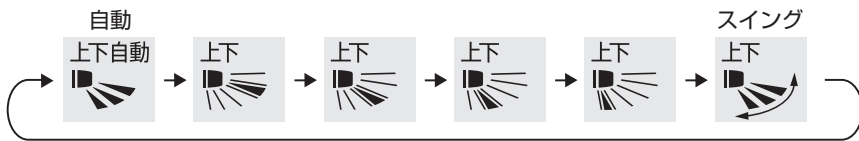

● リモコンの上下風向表示は、風向を選ぶ目安であり、実際の吹き出し位置や風向とは異なります。

冷房

運転開始時

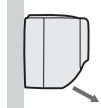

ななめ下方向に吹き出します。



お部屋が設定温度に近づくと

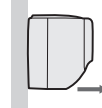

または

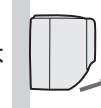

水平やななめ上方向に吹き出して天井方向へ送風し、冷風が体に直接あたらないようにします。

お部屋の温度が設定温度に近いときは、運転開始後すぐに水平やななめ上方向に吹き出す場合があります。

上下自動

暖房

吹き出す風の温度が低いときは

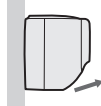

ななめ上方向に吹き出します。



風が暖まると

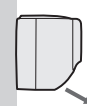

ななめ下方向に吹き出します。



お部屋が暖まると



下方向に吹き出して床面方向へ送風し、足もとを暖めます。

除湿・プラズマクラスター送風

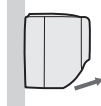

ななめ上方向に吹き出します。

部屋干し

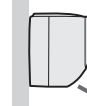

ななめ下方向に吹き出します。

タイマーを使う

タイマー予約の前に現在時刻が合っていることを確認してください。(7ページ)

予約時刻に運転する・停止する 入タイマー・切タイマー

予約中

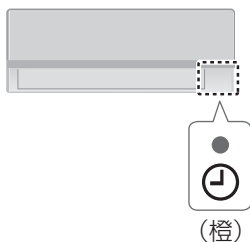

(橙)



(カバーを開ける)

- 入タイマー：予約時刻に設定した室温になるように運転を開始します。
- 切タイマー：予約時刻に運転が停止します。

1 **入タイマー** または **切タイマー** を押す。
●「入」または「切」が点滅します。



2  を押し、予約時刻を設定する。



- 10分単位で変わります。
- 長押しすると早送りします。
- 運転の種類や設定温度などを変更できます。

3 エアコンに向けて **決定** を押す。



- 「ピッ」と音がして、予約が完了します。

予約を取り消すとき

入タイマー または **切タイマー** を押す。

- 本体のタイマーランプ(橙)が消灯します。

予約時刻を変更するとき

入タイマー または **切タイマー** を押し、

予約を取り消して、再度、タイマー予約を設定する。

お知らせ

- 予約中に現在時刻を確認したいときは、リモコンのカバーを開けて日時ボタンを押してください。(5秒間表示します)
- 停電すると、タイマー予約は取り消されます。通電後、再度、予約してください。(リモコンは停電前の表示のままです)
- タイマーは1回だけの設定ですので、そのつど予約設定が必要です。
- 入タイマーは予約時刻に設定温度になるよう、通常は最長1時間前から運転を始めます。ただし、外気温が低いときは、1時間以上前になる場合があります。
- 入タイマーの予約後に、予約設定時と別の運転をすると、タイマー予約している運転の内容も変わります。
- おやすみ切タイマーや切タイマーで停止した後、自動で内部清浄を始めます。(「自動内部清浄」の設定が「入」の場合)
- 部屋干しの切タイマー予約はできません。部屋干しの運転時間が優先されます。
- 手動内部清浄のタイマー予約はできません。
- おやすみ切タイマー中は、おでかけ運転の設定はできません。

おやすみに適した運転をし、予約時間後に停止する **おやすみ切タイマー**

予約中

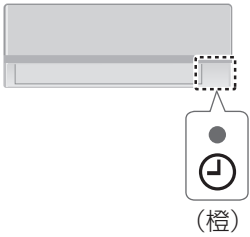

運転中に

おやすみ切タイマー を押し、停止までの時間を選ぶ。

- 押すごとに変わります。

→ 05 → 1 → 2 → 3 → 4 → 5 → 6 → 7 → 8 → 取り消し

- 本体のランプが暗くなります。(プラズマクラスターランプは消灯します)



- 停止までの残り時間を表示します。

予約を取り消すとき

おやすみ切タイマー を押し。

- 本体のタイマーランプ(橙)が消灯します。

予約時間を変更するとき

おやすみ切タイマー を押し、予約を取り消して、再度、おやすみ切タイマーを設定する。



おやすみ切タイマーについて

- 設定時の温度を徐々に変更し、冷やしすぎ、暖めすぎをおさえます。(除湿時は除く) 冷房時は3時間後から2℃高くします。暖房時は予約開始から2℃低くし、3時間後から設定時の温度に戻します。
- 風量を「自動」に設定している場合は、弱い風量で運転します。

使いかた

タイマーを組み合わせて使う

「入タイマー」と「切タイマー」の組み合わせ

例 18:30に設定した室温になるように運転し、23:00に停止したいとき (現在時刻 15:00)

1 入タイマーで 18:30に予約する。



2 切タイマーで 23:00に予約する。

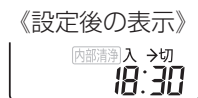

入←切の組み合わせもできます。

「おやすみ切タイマー」と「入タイマー」の組み合わせ

例 3時間後に停止し、7:30に設定した室温になるように運転したいとき (現在時刻 20:00)

1 おやすみ切タイマーで 3時間後に予約する。



2 入タイマーで 7:30に予約する。

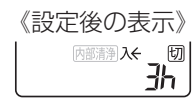

- リモコン表示の ← → はタイマーの動作する順序です。
- 入タイマーと切タイマーを組み合わせたときは、早い方の予約時刻をリモコンに表示します。
- 入タイマー・切タイマーとおやすみ切タイマーを組み合わせたときは、おやすみ切タイマーの時間をリモコンに表示します。

お知らせ ● おやすみ切タイマーと切タイマーを組み合わせたときは、おやすみ切タイマーが優先されます。

運転したまま外出する **おでかけ運転**

帰宅後の室温が外出前と大きく変わらないように設定温度をひかえめにした運転をします。一時外出のときなどにおすすめです。



エコ自動・冷房・暖房運転中に

おでかけ を押す。

- 本体のランプが暗くなります。
(プラズマクラスターランプは消灯します)



もとの運転に戻るとき

おでかけ を押す。



おでかけ運転について

- **エコ自動運転のとき**
設定温度が冷房時1°C上がり、暖房時1°C下がります。
- **冷房運転のとき**
徐々に設定温度を上げていき、最大で「設定温度+5°C」まで上がります。
(設定温度の上限は30°C)
- **暖房運転のとき**
徐々に設定温度を下げていき、最大で「設定温度-5°C」まで下がります。
(設定温度の下限は15°C)

お知らせ

- リモコン操作での温度変更はできません。
- 運転開始時の外気温と設定温度の差が小さい場合は、設定温度をあまり変えない運転をします。

こんなときは

リモコンが使えないとき

リモコンのお求めは [43 ページ](#)

本体で応急運転ができます。運転の種類・設定温度は、室温・外気温により自動で選びます。

オープンパネル

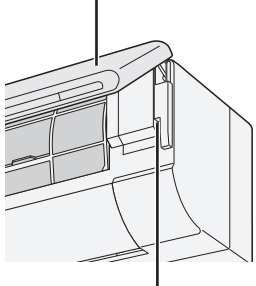

応急運転ボタン

オープンパネルを開けて

応急運転 を押す。

- 本体の運転ランプ(緑)が点灯します。

停止するとき

応急運転 を押す。

お知らせ

- 運転中に、応急運転ボタンを5秒以上長押しすると強制冷房運転(エアコンの移設・廃棄時に使用)になり、運転ランプが点滅します。そのときは、応急運転ボタンを短く押し、停止してください。

本体ランプの明るさが気になるとき

本体ランプを暗くできます。(プラズマクラスターランプは消灯し、それ以外のランプは暗くなります)

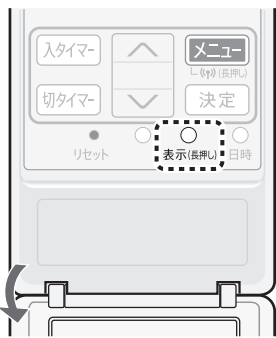

(カバーを開ける)

エアコンに向けて

を約1秒間、長押しする。
表示(長押し)

もとの明るさに戻すとき

を約1秒間、長押しする。
表示(長押し)

お知らせ

- 設定しても、次の場合はプラズマクラスターランプが暗めに点灯や点滅します。
 - 内部清浄中
 - ユニット交換時期のお知らせ [33 ページ](#)

1つの部屋で2台のエアコンを使うとき

同じ部屋に、当社のエアコン2台を設置した場合、1つのリモコンで2台が動作しないように、信号設定を切り換えることができます。

- 1** 停止中に
リモコンの
カバーを開け
リセットボタン
を押す。

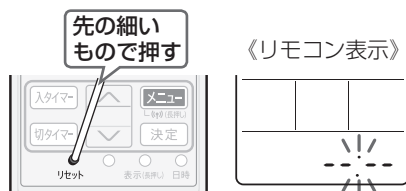

- 2** **温度**
"1"を表示するまで
長押しする。(約5秒間)



- 3** **温度**
信号設定を"2"に
切り換える。
(初期設定は、"1")



- 4** 30秒以内に、本体送受信部に近づけて
 停止 を押す。(「ピー」と音がして、設定完了)

- もう1台のエアコンが受信しないよう
ご注意ください。

- 5** 現在日時を合わせる。 [7 ページ](#)

お知らせ

- リモコンの電池を交換したときやリセットボタンを押したときは、初期設定に戻ります。再度設定してください。

お買いあげ時の設定を変更する

お部屋の環境やお好みに合わせて設定を変更することができます。



1 **メニュー** を押し、メニュー項目を選ぶ。

- 押すごとに、メニュー項目が順に変わり、設定内容が表示されます。

2 **↑** / **↓** を押し、設定内容を選ぶ。

- 押すごとに、設定内容が変わります。

3 エアコンに向けて **決定** を押す。

- 「ピッ」と音がして、設定が完了します。
- 約30秒間、ボタン操作がないと、元の表示に戻ります。

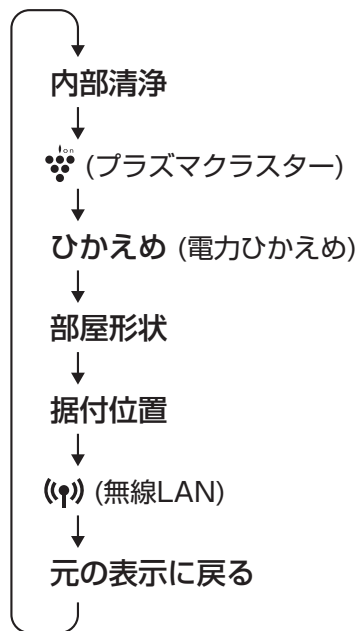







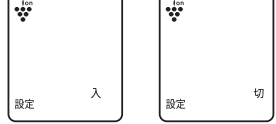
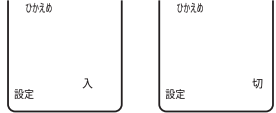

操作を中止するとき

停止 を押す。

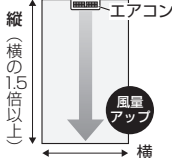
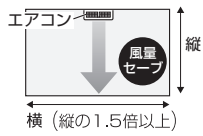
お知らせ

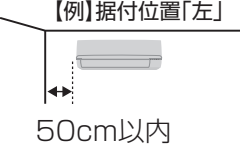
- リモコンの電池を交換したときや、リセットボタンを押したとき、電源プラグを抜いたときでもエアコン本体は以下の設定内容を記憶しています。
 - ・部屋形状
 - ・据付位置
 - ・無線LAN

メニュー項目	設定内容 (*お買いあげ時の設定)	
内部清浄	<p>「入」* 「切」</p> 	<p>運転停止後、自動で内部清浄を開始します。(26 ページ)</p>
 (プラズマクラスター)	<p>「入」* 「切」</p> 	<p>エコ自動・冷房・除湿・暖房運転中にプラズマクラスターイオンを放出します。</p>
ひかえめ (電力ひかえめ)	<p>「入」 「切」*</p> 	<p>エコ自動・冷房・除湿・暖房・部屋干し時、最大運転電流を約50%に抑えて運転します。 プレーカー容量が足りないときや節電運転したいときに設定してください。</p> <ul style="list-style-type: none"> ● 「入」に設定すると能力を制限するため、冷えにくい(暖まりにくい)場合があります。 ● 条件によっては、通常運転と消費電力量に差が出ない場合もあります。 ● 「入」に設定すると運転中リモコンに「ひかえめ」が表示されます。
部屋形状	<p>「正方形」* 「タテ長」 「ヨコ長」</p> 	<p>お部屋の形状を選択できます。</p> <ul style="list-style-type: none"> ● お部屋の形状に合わせて風量を自動調節します。 <p>「タテ長」 縦の長さが横の長さの1.5倍以上のとき。</p>  <p>「ヨコ長」 横の長さが縦の長さの1.5倍以上のとき。</p>  <p>「正方形」 上記以外のとき。</p>
据付位置	<p>「中央」* 「左」 「右」</p> 	<p>エアコンの据付位置を選択できます。</p> <ul style="list-style-type: none"> ● エアコンの据付位置に合わせ、お部屋の中心にエアコンの風を送るよう自動調節します。 <p>「中央」 エアコンの端と壁との距離が50cmを超えるとき。</p> <p>「左」 エアコン左端と左壁との距離が50cm以内のとき。</p> <p>「右」 エアコン右端と右壁との距離が50cm以内のとき。</p> 
(無線LAN)	<p>「入」 「切」*</p> 	<p>「入」にすると、停止した無線LAN機能を再度利用することができます。</p> <ul style="list-style-type: none"> ● 無線LAN機能を停止するときは、メニューを3秒間長押ししてください。 ● 無線LAN機能が「入」になっているときでも、リモコン表示は「切」になっています。 接続状態は本体の接続ランプ(緑)で確認してください。

スマートフォンでエアコンを操作する ①

スマートフォンとエアコンを無線LAN接続すると、スマートフォンでエアコンを操作したり、エアコンの状況を確認することができます。



外出先からエアコン操作

外出先から運転や停止、風量や風向の変更などができます。

アプリの使いかたなど

<https://jp.sharp/support/cloud/air.html>



エアコンの各種確認

お部屋の温度・エアコンの運転状況・電気代の確認ができます。

切り忘れのお知らせ

GPSと連動し、自宅から一定距離を離れると運転状況のお知らせが届きます。

無線LAN接続に必要なもの

■ インターネット回線

- プロバイダー（インターネット接続業者）と常時接続のブロードバンド回線の契約が必要です。
- インターネットに接続する際に、毎回ID認証をおこなう場合は、ご利用できません。
- 光回線をおすすめします。
- ダイヤルアップはご利用できません。
- スマートフォンのテザリングやモバイルルーターでのご利用は、動作保証していません。

■ 無線LANアクセスポイント(ルーター) 以下「ルーター」と表記

- 2.4GHz帯(IEEE802.11b/g/n)に対応のルーターをご使用ください。
- 暗号化方式は「WPA」および「WPA2」に対応しています。(2022年10月現在)「WPA2(AES)」の使用をおすすめします。暗号化方式「WEP」はセキュリティ強度が低いため対応していません。
- SSIDを隠す設定(ステルス設定)をしている場合は、解除してください。
- MACアドレスフィルタリング設定をしている場合は、設定の解除またはエアコンのMACアドレスを登録してください。MACアドレスは室内機下部のラベルに記載しています。
- あらかじめ、お使いのルーターの取扱説明書をご覧になり、接続方法や暗号化方式の設定を確認してください。

■ スマートフォン、タブレット端末などの携帯端末機器

対応OS(2022年10月現在)
Android™ 5.0以降 / iOS(iPhoneなど) 12以降
ルーターと無線LAN接続ができることを確認しておいてください。

■ エアコンに付属のリモコン

あらかじめ、リモコンのメニューボタンや停止ボタンの位置を確認してください。

本製品で使用している知的財産権など

ソフトウェア構成

本製品に組み込まれているソフトウェアは、それぞれ当社または第三者の著作権が存在する、複数の独立したソフトウェアコンポーネントで構成されています。

当社開発ソフトウェアとフリーソフトウェア

本製品のソフトウェアコンポーネントのうち、当社が開発または作成したソフトウェアおよび付帯するドキュメント類には当社の著作権が存在し、著作権法、国際条約およびその他の関連する法律によって保護されています。また本製品は、第三者が著作権を所有してフリーソフトウェアとして配布されているソフトウェアコンポーネントを使用しています。

ライセンス表示の義務

本製品に組み込まれているソフトウェアコンポーネントには、その著作権者がライセンス表示を義務付けているものがあります。そうしたソフトウェアコンポーネントのライセンス表示は下記のURL、またはCOCORO AIRのメニュー画面から確認できます。

https://jp.sharp/support/cloud/adapter/license_b01_z01.pdf

- 「Android」は Google LLC の商標です。
- 「iPhone」は、Apple Inc. の商標です。
- そのほか、説明書の中で記載されている会社名、団体名、商品名は、各社の商標または登録商標です。

初期設定

事前の準備

「COCORO MEMBERS」の会員登録



登録したCOCORO IDをCOCORO HOMEアプリで使います(登録無料)

COCORO ID :

<https://cocoromembers.jp.sharp/m1/>

ルーターのご確認

- 無線接続ボタンがある場合：ボタンの位置と操作方法
- 無線接続ボタンがない場合：ルーターのSSIDとパスワード

初期設定1 アプリのインストール

1 「COCORO HOME」アプリをインストールし、起動する



<https://cocoroplus.jp.sharp/home/#app>

2 利用規約を確認し、チェックを入れ「同意して次へ」をタップする



3 「ログイン / 新規登録」をタップし、COCORO ID とパスワードを入力して、ログインする



4 「タイムライン画面へ」をタップする



お知らせ

下記の権限を求めるメッセージが表示されたときは、接続に使用するので「許可 (OK)」を選択してください。(スマートフォンや OS のバージョンにより異なります)

- ・ 位置情報の利用許可
- ・ Bluetooth の使用許可
- ・ ネットワーク上のデバイスの検索について

使いかた

初期設定2 無線LAN接続とエアコンの登録

スマートフォンはエアコンの近くで操作してください。

1 画面下部の「機器リスト」をタップする



2 画面右上の「+」をタップする

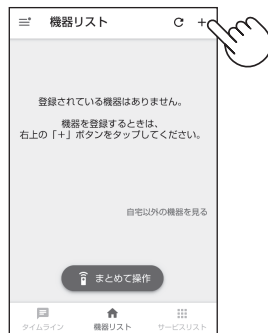

3 「エアコン」をタップし、画面に従って操作する

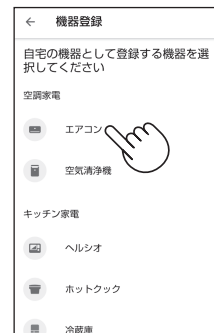

(接続に時間がかかる場合があります)

4 初期設定が完了しました「次へ」をタップする



スマートフォンでエアコンを操作できるようにします。

この画面が表示された場合

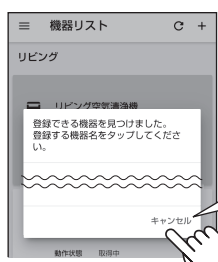

「キャンセル」をタップしてください。

アプリを使う

「COCORO HOME」をタップする



画面下部の「機器リスト」をタップする



操作するエアコンの「詳しい操作」をタップする



・ アプリのバージョンアップにより記載内容は随時更新されます。表示画面に従って操作してください。

スマートフォンでエアコンを操作する 2

知っていただきたいこと

- アプリは、バージョンアップにより内容が変更されることがあります。
- 通信状態が悪い場合は、スマートフォンの操作ができなかったり、操作内容がスマートフォンに反映されないことがあります。
- スマートフォンで操作後、当社のサーバーとエアコンが約 24 時間通信できない状態が続くと、自動でエアコンが停止します。スマートフォンで操作後、エアコンに付属のリモコンで操作した場合は、通信ができなくても停止しません。
- スマートフォンで操作された内容は、リモコンの表示部には反映されません。
- 誤操作防止のため、スマートフォンの画面のロックをおすすめします。
- 次のような場所では使用しないでください。
 - ・ 病院内や医療機器のある場所、またその近く
 - ・ 高精度な制御や微弱な信号を取り扱う電子機器の近く
(ご注意いただきたい電子機器の例：補聴器、心臓ペースメーカー、火災警報器、自動ドア、その他の自動制御機器など)
- 1 台のエアコンに COCORO ID は 10 個まで登録することができます。
- アプリは無料ですが、インターネット接続、アプリのダウンロードや操作に必要な通信費は、お客様のご負担になります。

無線LAN機能を停止したいとき

ルーターとの通信を切断し、スマートフォンでの操作ができなくなります。
エアコン内の無線 LAN 登録情報は、そのまま残ります。
情報を消去したいときは、無線 LAN 機能を初期化してください。

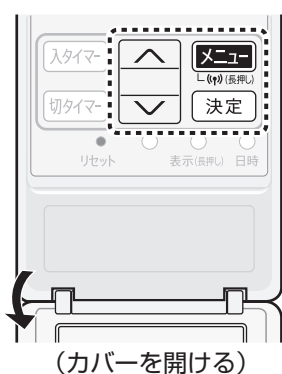

メニュー を 3 秒間長押しする。

- 「ピーー」と音がし、コネクトランプ(緑)が消灯します。

再び、利用するとき

1 **メニュー** を押し、**(W)** (無線LAN) を選ぶ。

2 **↑** を押して「入」を選び、**決定** を押す。

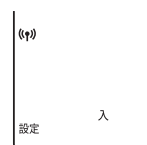

無線LAN機能を初期化したいとき

エアコン内の無線 LAN 登録情報が初期化されます。
お客様が設定したすべての情報は消去されます。また、アプリのタイマーや電気代などの情報もすべて消去されます。

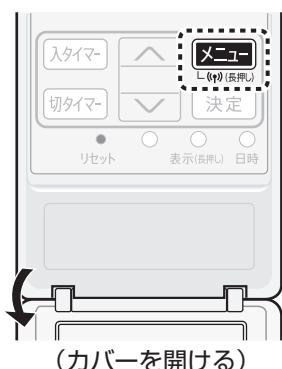

1 **メニュー** を 10 秒間長押しする。

- 3 秒後「ピーー」または「ピッ」という音がしますが、そのまま押し続けてください。
10 秒後「ピッピッ」と音がし、コネクトランプ(緑)が点滅します。

2 コネクトランプが点滅したら、2 分以内に **メニュー** を 3 秒間長押しする。

- 「ピッピッ」と音がし、初期化を開始します。

初期化が完了すると「ピーー」と音がし、コネクトランプ(緑)が消灯します。

無線LAN使用上のご注意

無線LANをご利用の場合は、次の内容、およびご使用のルーターの取扱説明書を必ずご覧のうえ、正しくお使いください。お客様、または第三者による誤った使用、使用中に生じた故障、その他の不具合、本製品の使用によって受けられた損害については、法令上賠償責任が認められる場合を除き、当社は一切の責任を負いません。

■ 電波に関する使用上のご注意

- 本製品は、電波法に基づく小電力データ通信システムの無線局の無線設備として技術基準適合認証を受けた無線モジュールを内蔵しています。
 - ・本製品を使用するときに無線局の免許は不要です。
 - ・本製品は日本国内でのみ使用できます。
 - ・本製品内蔵の無線モジュールを分解／改造すると法律で罰せられることがあります。
- 電気通信事業法に基づく端末機器の設計についての技術適合認定を受けた無線モジュールを内蔵しています。本製品を使用するときに電気通信事業者の検査は必要ありません。
- 本製品と同じ周波数帯 (2.4GHz) を利用する無線通信機器である Bluetooth[®]、その他特定小電力無線機器の近くで使用した場合、機能が制限されることがあります。また、電子レンジなどの機器の磁場、静電気、電波障害が発生するところでは、一時的に電波状態が悪くなり、ご利用できなくなる場合があります。

本製品の使用周波数帯では、電子レンジなどの産業・科学・医療機器のほか、工場の製造ラインなどで使用されている移動体識別用の構内無線局(免許を要する無線局)および特定小電力無線局(免許を要しない無線局)、ならびにアマチュア無線局(免許を要する無線局)が運用されています。

- ① 本製品を使用する前に、近くで移動体識別用の構内無線局および特定小電力無線局並びにアマチュア無線局が運用されていないことを確認してください。
- ② 万一、本製品から移動体識別用の構内無線局に対して有害な電波干渉の事例が発生した場合には、速やかにルーターの使用周波数を変更するか、または電波の発射を停止した上、シャープエアコンサポートページ(裏表紙)からご連絡いただき、混信回避のための処置などについてご相談ください。
- ③ その他、本製品から移動体識別用の特定小電力無線局あるいはアマチュア無線局に対して有害な電波干渉の事例が発生した場合など、何かお困りのことが起きたときは、シャープエアコンサポートページ(裏表紙)からお問い合わせください。

- 本製品内蔵の無線モジュールは、以下の仕様に対応しています。

- ・ IEEE802.11b/g/n

- ・ 本製品が使用する無線の周波数などの仕様は次の通りです。

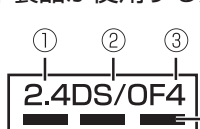

- ① 2.4 : 2.4GHz 帯を使用する無線設備を表します。

- ② DS/OF : 変調方式が DS-SS 方式 / OFDM 方式であることを示します。

- ③ 4 : 想定される与干渉距離 40 m以下であることを示します。

- ④ ④ : 全帯域を使用し、かつ移動体識別装置の帯域を回避可能であることを意味しています。

■ 個人情報 (セキュリティ関連) に関する使用上のご注意

- 無線 LAN 機器をご利用の場合は、暗号設定有無にかかわらず電波を使用している関係上、傍受される可能性があります。
- 無線 LAN は、電波を利用して本製品とルーター間で情報のやり取りをおこなうため、電波の届く範囲であれば自由に LAN 接続が可能であるという利点があります。その反面、電波はある範囲内であれば障害物 (壁など) を越えてすべての場所に届くため、通信内容を盗み見られる / 不正に侵入されるなどの可能性があります。
- 無線 LAN 接続設定時に利用権限がない機器およびネットワークとの接続をしないでください。
- 廃棄したり第三者に譲渡する場合は、本体の無線 LAN 機能の初期化 (22 ページ) をおこなってください。
- 第三者から譲渡された場合は、第三者からの不正アクセスなどを防ぐため、本体の無線 LAN 機能の初期化 (22 ページ) をおこなってください。

■ その他

- 本製品は法令上、電気通信事業者 (移動通信会社、固定通信会社、インターネットプロバイダなど) の通信回線 (公衆無線 LAN を含む) に直接接続することはできません。本製品をインターネットに接続する場合は、必ずルーターなどの機器を経由して接続してください。
- すべてのルーターおよび住宅環境でワイヤレス接続、性能を保証するものではありません。JATE による技術基準適合認証を受けたルーターをご使用ください。次のような場所では、電波が届かなくなったり、電波が途切れたりすることがあります。
 - ・コンクリート、鉄筋、金属が使われている建造物内 / 障害物の近く / 同じ周波数を利用する無線通信機器の近く。
- 本製品の無線 LAN (2.4GHz 帯) は 1 ~ 13 チャンネルに対応しています。これ以外のチャンネルに設定されているルーターとは通信できません。

・「Bluetooth[®]」は、Bluetooth SIG, Inc. の登録商標です。

詳しく知りたいとき

エコ自動

お部屋が適温になるように、エアコンが運転内容を自動で選択します。

運転開始時の室温・外気温・季節により、エアコンが自動で運転の種類と設定温度を選びます。季節は、リモコンの日時情報と外気温で判定しますので、リモコンの日時は正しく設定してください。

7ページ

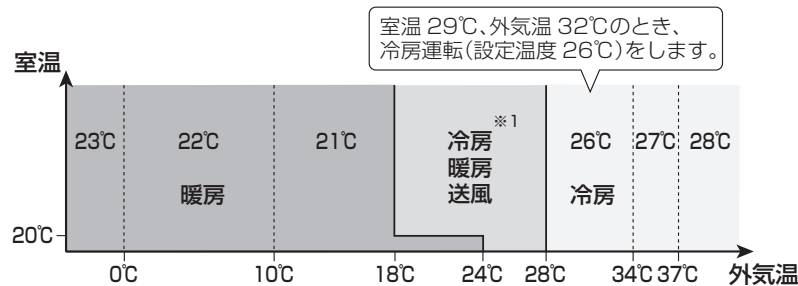

- 春先は暖房の設定温度を1℃低めに、秋口は冷房の設定温度を1℃高めにして運転します。
- 夏や梅雨時期でお部屋の湿度が高いときは、冷房から除湿に切り換わります。

※1 季節に応じた運転の種類や設定温度になります。

運転中はエアコンが快適さを維持しながら状況に応じた省エネ^{※2}運転をします。

- 運転効率を優先運転し、開始時のパワーを通常の冷房・暖房時よりも少し抑えます。
- 湿度により体感温度が異なることを考慮して、設定温度を自動調節します。
- 光センサーが日差しの変化を検知して、設定温度を自動調節します。

※2 AY-R40D(4.0kW タイプ)において、当社試験室(14畳)で

外気温 35℃、日射がない室内で1時間運転したときの積算電力量：エコ自動(冷房)運転時 644 Wh、冷房 26℃設定 運転時 1,002 Wh
外気温 2℃、日射がある室内で1時間運転したときの積算電力量：エコ自動(暖房)運転時 1,180 Wh、暖房 23℃設定 運転時 1,372 Wh

冷房

- 運転開始時から約1分間は、風が出ません。(冷風を出す準備と、風とともに出てくるエアコン内部に付いたお部屋のニオイをやわらげるため)
- 室温が設定温度より下がった場合は、送風のみになることがあります。

除湿

- 弱い冷房で除湿運転をして湿度を下げるので、お部屋の温度はやや下がります。
- 運転温度は運転開始時の室温と外気温により、エアコンが自動で選びます。(室温や外気温が高い場合は、室温を下げて除湿し、低い場合は、室温をあまり下げずに除湿します)
- エアコンが選んだ温度より室温が下がるのを防ぐため、風が出たり止まったりすることがあります。
- 室温が低いときなど湿度が下がりにくい状況でも、エアコン内部を一時的に氷結させることにより除湿効果を高めめます。

暖房

- 運転開始時、温風を出す準備のため、しばらく風が出ないことがあります。
- 外気の熱を吸収し、お部屋の中に取り入れて暖房しているため(ヒートポンプ方式)、外気温が下がると暖まりにくくなります。そのときは、他の暖房器具との併用をおすすめします。
- 霜取り運転について
 - ・ 外気温が低いときは、室外機に霜が付き、暖房能力が低下します。このときは、自動的に暖房運転を停止し、約5～10分間、霜取り運転をします。霜取り運転が終了すると、約1～5分後に温風が出ます。

霜取り運転中

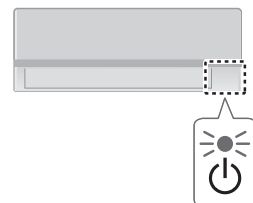

ゆっくり点滅(緑)

運転条件

冷房運転	外気温約 21℃以上、約 46℃以下 室温約 21℃以上
除湿運転	外気温約 16℃以上 室温約 18℃以上
暖房運転	外気温約 24℃以下 室温約 28℃以下

- 左記の条件以外で運転すると、保護装置が働き、運転できないことがあります。
- 湿度が80%以上ある場合、長時間冷房・除湿運転すると吹出口などに露が付き、水滴が落ちることがあります。

自動でカビを抑制 プラズマクラスターパトロール

停止中、お部屋やエアコン内部にカビが発生しやすい環境*になると自動で運転を開始します。
 (*温度20℃以上、湿度70%以上)

お部屋モード

お部屋とエアコン内部のカビを抑制します。

停止中に、お部屋がカビの発生しやすい環境になると自動でプラズマクラスター送風運転を開始します。

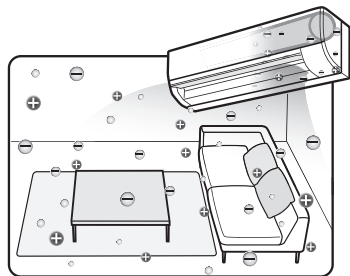

内部モード

エアコン内部のカビを抑制します。

停止中に、エアコン内部がカビの発生しやすい環境になると、ファンを逆回転で運転し、プラズマクラスターイオンをエアコン内部にいきわたらせます。

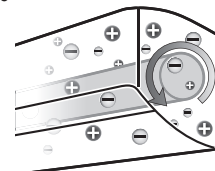

設定中

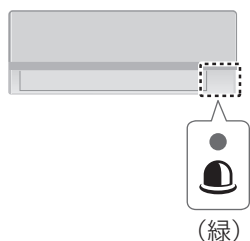

パトロール を押し、モードを選ぶ。

- 押すごとに変わります。



プラズマクラスターパトロール運転中

お部屋モード

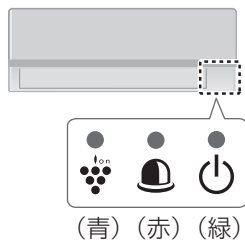

- 上下風向ルーバー：上向き

内部モード

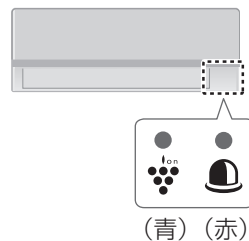

- 上下風向ルーバー：閉じたまま
- エアコン内部が乾いていない場合は上下風向ルーバーを上向きに開いて約90分間の送風運転をします。

お手入れ

設定を取り消すとき

パトロール を押し、「取り消し」を選ぶ。

- 本体のパトロールランプが消灯します。

お知らせ

- すでに発生したカビは、プラズマクラスターパトロールでは取れません。
- リモコンの電池を交換したときや、リセットボタンを押したときは、リモコンは初期設定(パトロール設定なし)に戻ります。ただしエアコン本体は、パトロールの設定を記憶しています。
- プラズマクラスターパトロール運転中に停止ボタンを押した場合、一時的に停止しますが、すぐに運転を再開します。停止したい場合は、パトロールボタンで設定を取り消してください。

内部清浄運転

プラズマクラスターイオンをエアコン内部に放出し、吹出口周辺とエアコン内部を乾燥させてカビの増殖を抑制します。

- お買いあげ時は、運転停止後に自動で内部清浄運転を開始します。(設定を変えたいときは (18, 19 ページ))

内部清浄中

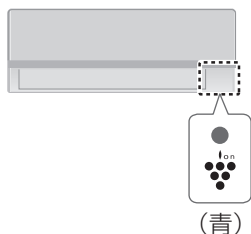

(青)

上下風向ルーバーの動き



上向き

自動内部清浄について

運転時間：約20～90分間

エアコンの運転停止後に、自動で内部清浄を開始します。カビの増殖やニオイを抑制するために、最後まで運転してください。



電気代の目安

約0.3～2円

電力料金目安単価31円/kWh(税込)で算出(家電公取協調べ)

内部清浄の運転内容

停止前の運転、室温、外気温によって異なります。

	停止前の運転	内部清浄の運転内容	
①	・冷房 ・除湿 ・部屋干し	約70分間～ 約90分間	送風運転や 暖房運転(最長10分間)
②	・暖房 ・プラズマクラスター送風	約20分間	送風運転

- おやすみ切タイマーや切タイマーで停止した場合は、送風運転をします。
- 停止の約1時間以内に冷房・除湿・部屋干し運転をしていた場合は、停止前の運転に関係なく①の運転内容になります。
- 運転時間が1分未満のときは自動内部清浄をしません。

手動で内部清浄運転をする

運転時間：約70～90分間

リモコン操作で内部清浄を開始します。

念入りに送風運転や暖房運転で内部清浄をします。長期間使わないときのお手入れにご使用ください。

停止中に

内部清浄 を押す。



以下の場合、定期的にご使用ください。

- 自動内部清浄の設定を「切」にしている
- 毎回、おやすみ切タイマーや切タイマーで停止している



(カバーを開ける)

お知らせ

- リモコン表示「内部清浄」は、運転開始1分後に消灯します。
- 内部清浄運転は、状況に応じて暖房運転をしますので、室温が高くなる場合があります。
- すでに発生したカビは内部清浄運転では取れません。また、内部清浄運転をしても使用状況や環境により、カビやニオイが発生することがあります。その場合、エアコンクリーニングをおすすめします。(裏表紙)

お手入れのしかた 1

<p>⚠ 警告</p>	<p>⊘ お客様自身でエアコン内部の洗浄はしない 除菌・消臭剤、殺虫剤などを吹きかけない 【水漏れ・冷媒漏れ・破損・故障・発煙・発火の原因】</p>
<p>⚠ 注意</p>	<p>❗ 必ず運転を停止し、電源プラグを抜く 【高速回転するファンで、けがの原因】</p>

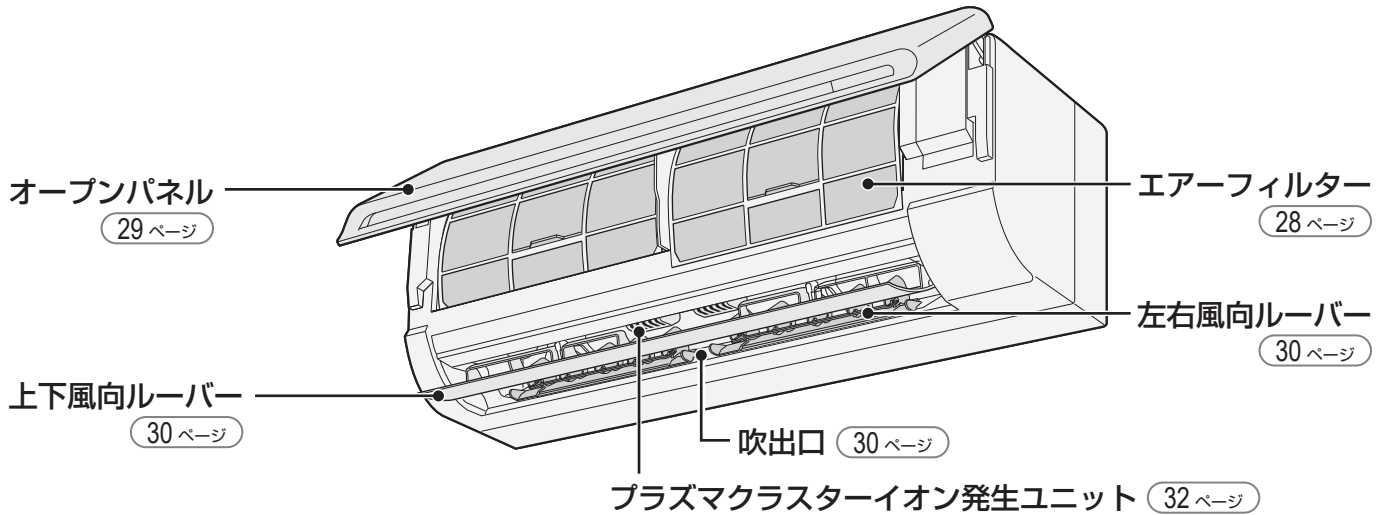

お手入れ方法の一部が動画で確認できます。
https://jp.sharp/support/air_con/visualguide.html



■ 次のものは使わない (変色・変形・傷の原因)



■ 次のもので乾かさない (変色・変形の原因)

- 直射日光
- ドライヤー
- ストープなど

本体・リモコン <汚れが気になったら>

本体

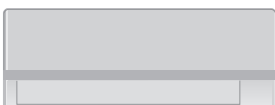

柔らかい布で、軽くから拭きをする

汚れがひどいときは、水またはぬるま湯を含ませた布をよく絞って拭いてください。
 (内部に水が入ると、故障の原因)

リモコン



お手入れのしかた 2

エアフィルター <2週間に1回を目安に>



エアフィルター

汚れを掃除機で吸い取り、水洗いし、日陰でよく乾かす
汚れがひどいときは、薄めた中性洗剤でつけ置き洗いをし、
日陰でよく乾かしてください。

●折り曲げるなどの強い力を加えないでください。

はずしかた

1 運転を停止し、電源プラグを抜く

2 オープンパネルを開ける
●左右側面を持ち、手前に引き上げる。

3 エアフィルターをはずす
●取っ手を少し持ち上げて、引き抜く。

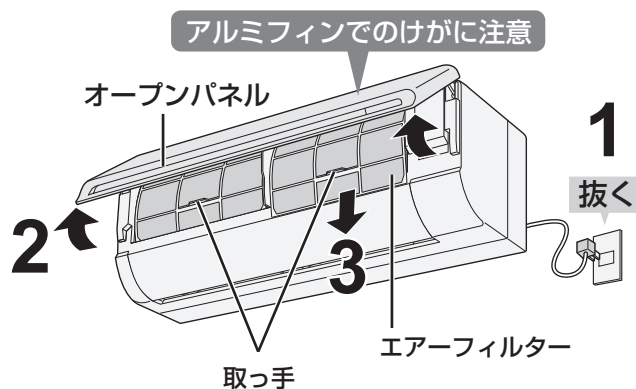

付けかた

1 エアフィルターを付ける
●奥まで挿入後、エアフィルターの下部を
フィルター受け部にはめ込む。

2 オープンパネルを閉じる
●左右両端を押さえる。

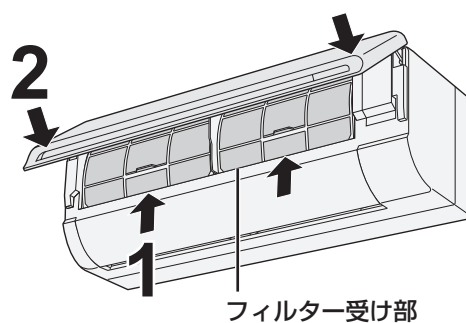

オープンパネル <汚れが気になったら>

オープンパネル



柔らかい布で、軽くから拭きをする

汚れがひどいときは、はずして水洗いできます。

柔らかいスポンジや布で軽く拭くように水洗いし、日陰でよく乾かしてください。

(水気が残っていると感電の原因)

はずしかた

1 運転を停止し、電源プラグを抜く

2 オープンパネルを開ける

- 左右側面を持ち、手前に引き上げる。

3 オープンパネルを取りはずす

- 上げきったところで、手前に引き抜く。

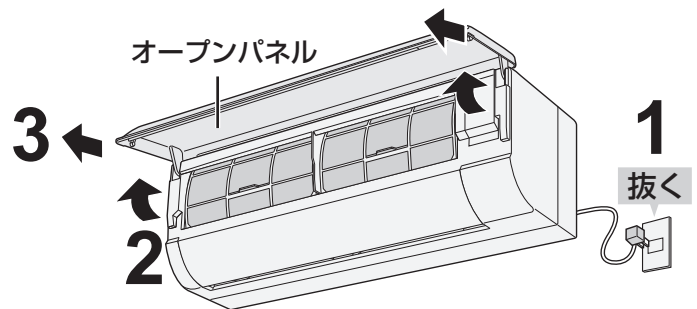

付けかた

1 オープンパネルを水平に持ち、長い方の軸を押し込む

- ガイドの上面に長い方の軸に沿わせて左右とも「カチッ」と音がするまで押し込む。

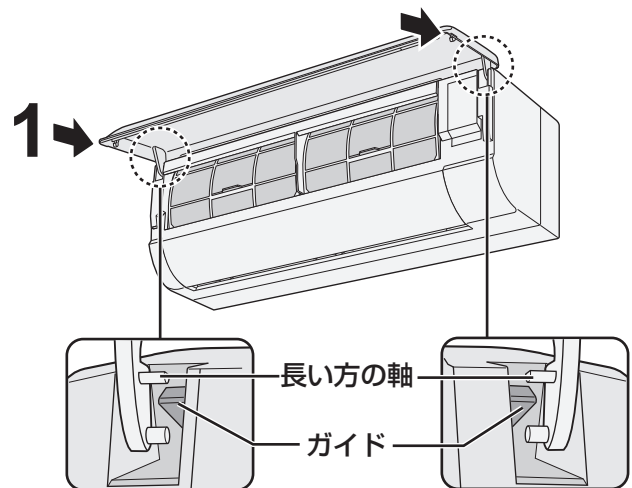

2 オープンパネルを閉じる

- 左右両端を押さえる。

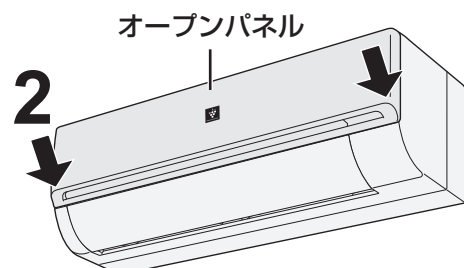

お手入れのしかた 3

上下風向ルーバー・左右風向ルーバー・吹出口 <汚れが気になったら>

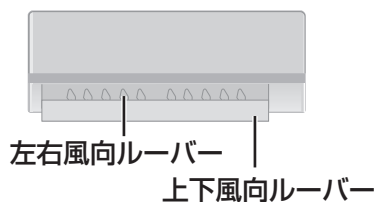

ルーバーをはずして、柔らかい布で、軽くから拭きする
汚れがひどいときは、薄めた中性洗剤を使用し、
柔らかいスポンジや布で軽く拭くように水洗いしてください。
水洗い後は、日陰でよく乾かしてください。
(水気が残っていると感電の原因)

はずしかた

1 運転を停止し、電源プラグを抜く

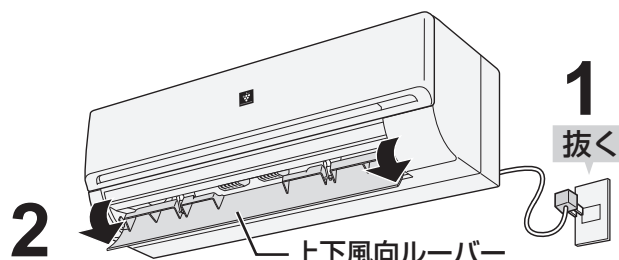

2 上下風向ルーバーを開く

- 手で止まるまで開く。

3 上下風向ルーバーを取りはずす

- ルーバーの右側を持ち、左端のストッパー (灰色)をつまみながらななめ下に引いて取りはずす。

- 落下のおそれがあるので、しっかりと持って取りはずしてください。

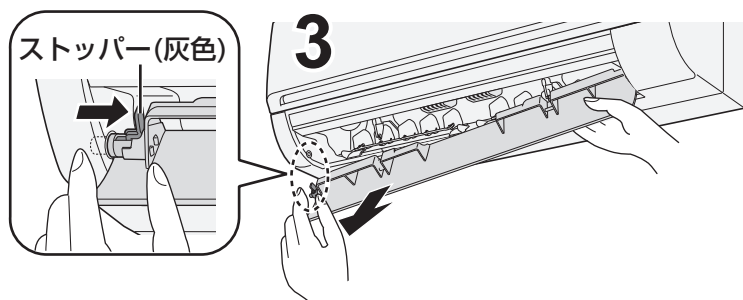

4 左右風向ルーバーを取りはずす (左右2個)

- ロック部 (灰色)を内側にスライドしながら持ち上げて取りはずす。

- 電源プラグを抜かずに取りはずすと「ピピピッ」と音がします。

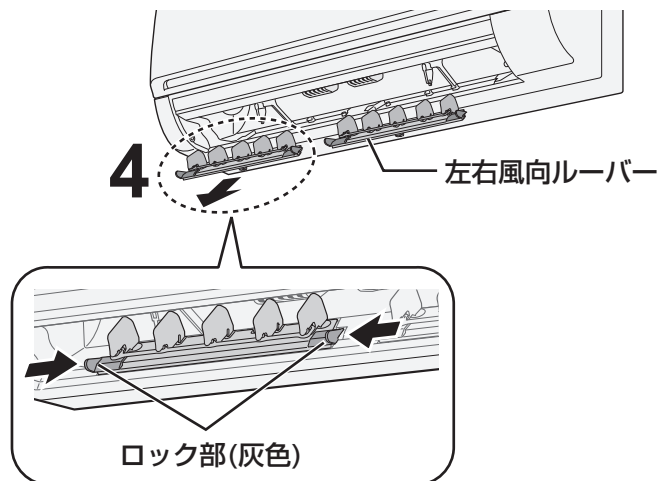

5 吹出口のお手入れをする

柔らかい布で、軽くから拭きをする

- 汚れがひどいときは、水またはぬるま湯を含ませた布をよく絞って拭いてください。
(内部に水が入ると、故障の原因)

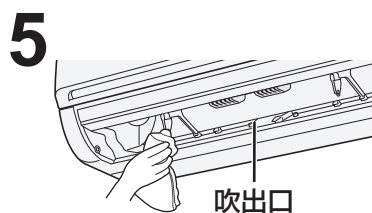

ご注意

- ファンには触れないでください。
(破損・故障の原因)

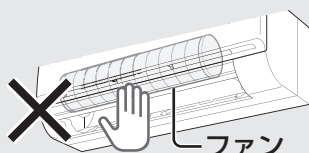

付けかた

1 左右風向ルーバーを取り付ける(左右2個)

- ① もとの位置に奥まで差し込む
 - ② ロック部(灰色)を「カチッ」と音がするまで押す
- 左右の区別はありません。

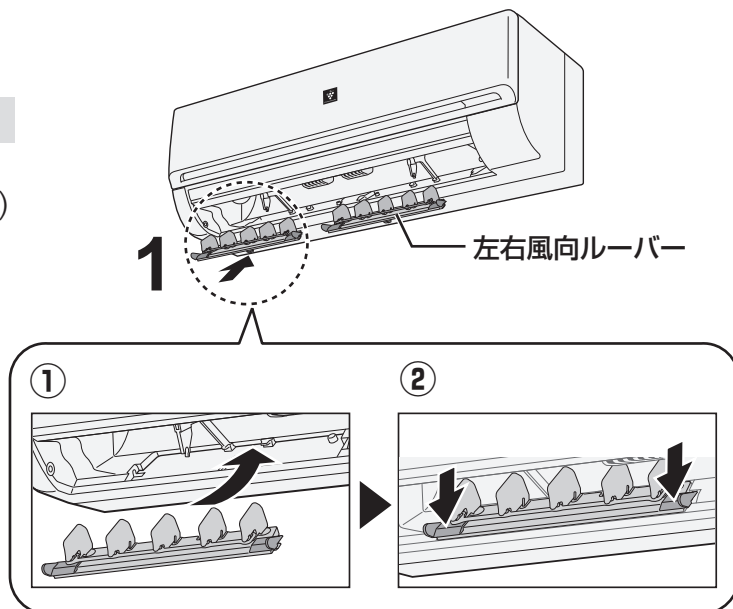

2 上下風向ルーバー右端の穴を本体の突起部に差し込む

3 上下風向ルーバー左端のストッパー(灰色)をつまんで軸(2カ所)を本体の軸受けにはめる

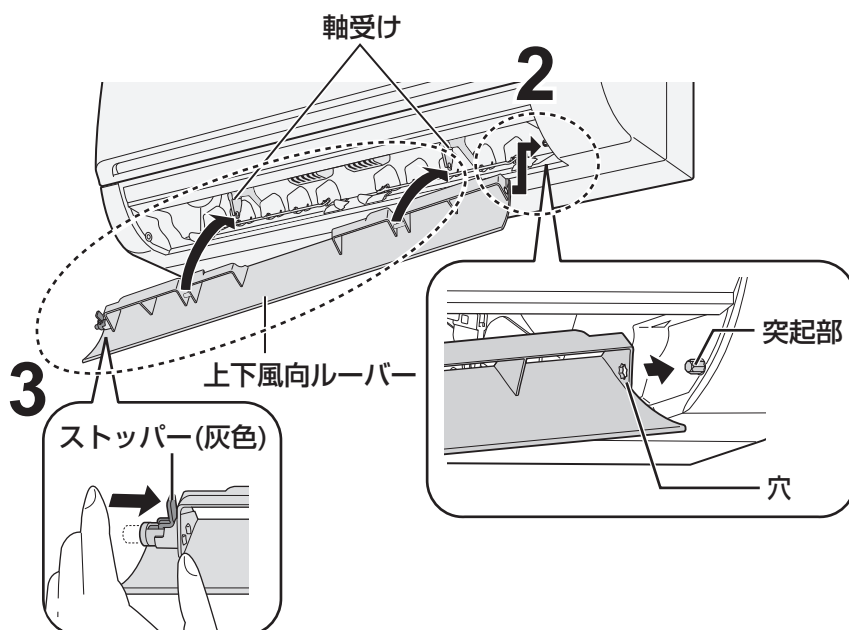

4 上下風向ルーバー左端のストッパー(灰色)を本体の軸穴にはめる

5 電源プラグを差し込む(上下風向ルーバーが自動で閉じる)

次の場合はルーバーが正しく取り付けられていません。
電源プラグを抜いて、正しく取り付けてください。

- 「ピピピッ」と音がしたとき
左右風向ルーバーが正しく取り付けられていません。
- 上下風向ルーバーが閉じないとき
左右風向ルーバー、または上下風向ルーバーが正しく取り付けられてません。

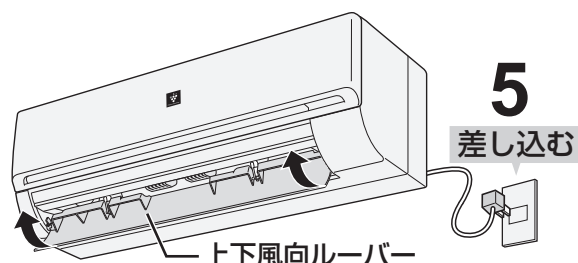
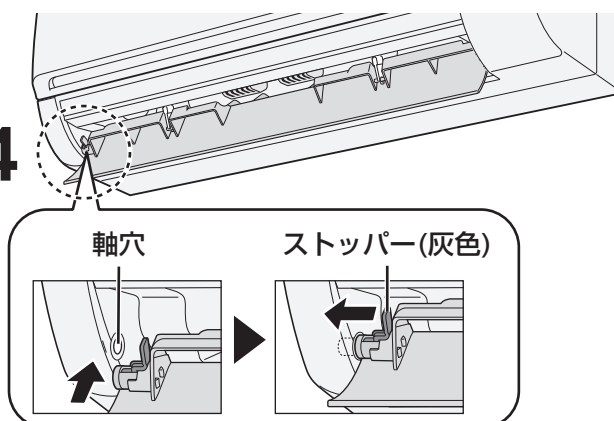

お手入れのしかた 4

ユニット(プラズマクラスターイオン発生ユニット) <6カ月に1回を目安に>

電極部に付いたホコリや付着物を取り除く



ユニット

付属のユニット清掃ブラシ、または市販の綿棒をご使用ください。
汚れが落ちにくい場合は、先を水で少し湿らせた綿棒で、お手入れしてください。
高濃度のプラズマクラスターイオンを安定して放出するために、定期的にお手入れをしてください。

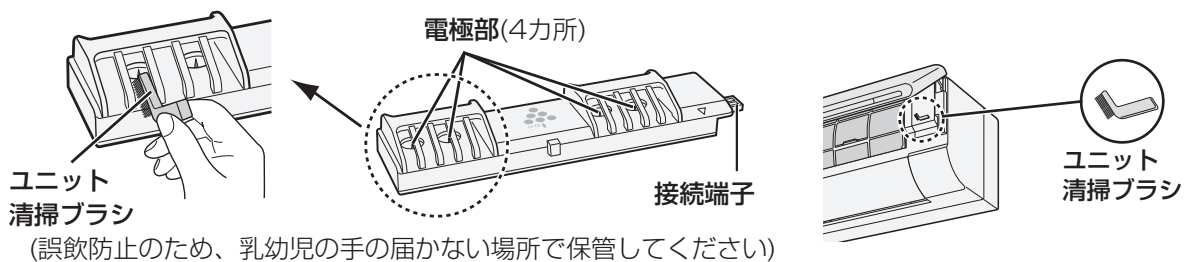

ご注意

- 電極部が変形しないように注意してください。
- 接続端子には触れないでください。

はずしかた

1 運転を停止し、電源プラグを抜く

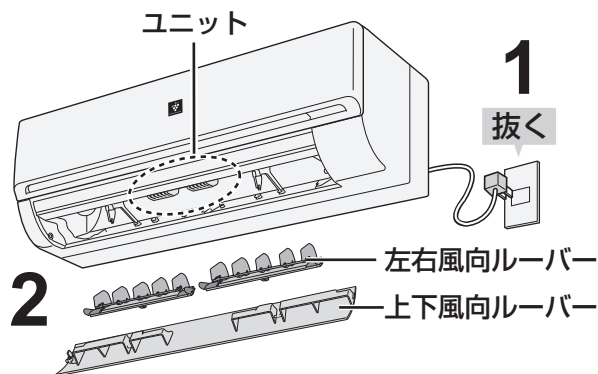

2 上下風向ルーバーと左右風向ルーバーを取りはずす 詳しくは (30 ページ)

3 ロックレバーの先端を押しながら、下側に倒す

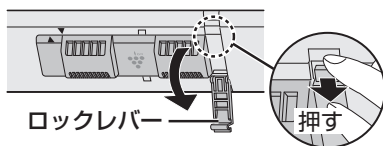

4 ユニットの持ち手を右にずらし、印(▲と▼)を合わせる

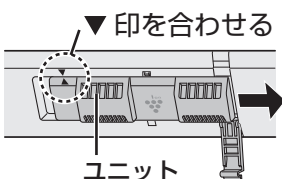

● 落下のおそれがあるので、しっかりとユニットを持って、おこなってください。

5 ユニットの持ち手をはずす

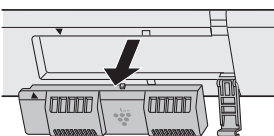

● 取り付けは、はずすときと逆の手順でおこなう。

プラズマクラスターイオン発生ユニットの交換

運転開始時にプラズマクラスターランプ(青)が10回点滅後、消灯したときはユニットを交換してください。

(交換ユニットは別売品です。 [43 ページ](#))

交換サイン

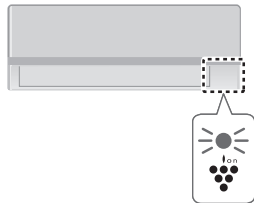

10回点滅して消灯(青)

■ユニット交換の目安(約17,500時間)

1日5時間使用で	1日8時間使用で	1日24時間使用で
約10年	約6年	約2年

交換時は、交換用ユニットに同梱の説明書を必ずお読みください。

ユニットの脱着のしかたは、お手入れのしかたのユニットを参照してください。 [32 ページ](#)

ご注意

- 古いユニットは燃えないごみとして廃棄してください。廃棄物の分別ルールがある地域は、そのルールに従ってください。

お知らせ

- 約19,000時間を超えるとプラズマクラスターイオンの発生が停止します。運転開始時にプラズマクラスターランプが約1分間点滅して消灯し、停止をお知らせします。

長期間使わないとき

- 手動で内部清浄運転をする。 [26 ページ](#)
- 運転停止後、電源プラグを抜く。または、エアコン専用の安全ブレーカーを切る。
- 各部のお手入れをする。 [27 ~ 32 ページ](#)
- リモコンの電池を取り出す。(液漏れによる故障防止) [6 ページ](#)

再び使い始めるとき

以下の項目を確認してください。

- エアフィルターが汚れていないか。
- 室内機・室外機の吸込口・吹出口がふさがれていないか。
- ドレンホースの排水口がふさがれていないか。
- 電源プラグやコンセントに、ホコリが付着していないか。
- アース線が断線していたり、はずれたりしていないか。
アース工事は、お買いあげの販売店、または専門業者にご依頼ください。
- 室外機の据え付けが不安定になっていないか。
お買いあげの販売店へご相談ください。

よくあるご質問



運転を停止しても動いている

- ・プラズマクラスターランプ(青)が点灯
- ・上下風向ルーバーが閉まりきらない
- ・暖かい風が出る

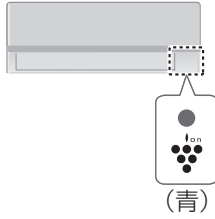

運転停止後、自動で内部清掃が動いています。

26 ページ

カビの増殖やニオイを抑制するためにも最後まで運転してください。

冷房・除湿・部屋干し運転後の内部清掃では、エアコン内部を乾燥するため、暖房運転(最長10分間)をする場合があります。



エアコンが勝手に運転する

- ・パトロールランプ(赤)が点灯

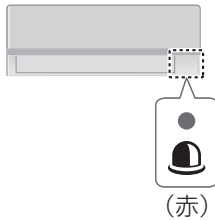

プラズマクラスターパトロールが設定されています。

設定中はカビが増殖しやすい温度・湿度になると自動で運転を開始します。

カビが増殖しやすい温度・湿度のときは、運転し続けます。

停止したい場合は設定を取り消してください。

25 ページ



「ポコポコ」という音が出る



気密性の高い部屋などで換気扇を使用するときや屋外で強い風が吹いているときに、エアコンのドレンホースから外気が吸引される音です。故障ではありません。ドレンホースに市販のエアコン用逆流防止弁を取り付けると改善することがあります。



「ジージージー」「チッチッチ」という音が出る



プラズマクラスターイオン発生時に出る音です。音は使用環境や運転内容により、大きくなったり聞こえにくくなったりしますが、プラズマクラスターイオンの効果は同じです。

ユニットの電極部をお手入れすると、音が軽減する場合があります。32 ページ

どうしても気になる場合は、プラズマクラスター「切」に設定することもできます。18, 19 ページ



運転ランプ(緑)がゆっくり点滅する

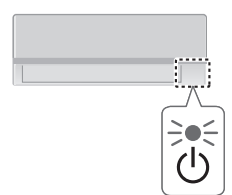

暖房時の霜取り運転をしています。24 ページ

ゆっくり点滅(緑)



室外機から水や白い煙(湯気)が出る



- 暖房時
霜取り運転でとけた霜は、白い煙(湯気)となって出たり、水となって室外機の底から出たりします。異常ではありません。

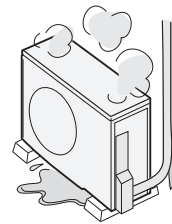

- 冷房時
冷えた配管や配管接続部に水滴が付き、滴下することがあります。

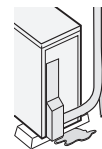

ぬれてお困りの場合は、お買いあげの販売店に排水工事をご相談ください。一部寒冷地域では、室外機凍結のおそれがあり、工事できない場合があります。

Q エアコンとルーターの無線 LAN 接続ができない

- A**
- お使いのルーターを確認してください。[\(20 ページ\)](#)
 - ルーターやアンテナの向きを調整したり、ルーターとエアコンを近づけたりしてください。その後、もう一度「初期設定 2 無線 LAN 接続とエアコンの登録」をしてください。[\(21 ページ\)](#)

Q アプリをインストールできない

- A**
- スマートフォンの OS がアプリに対応しているか確認してください。[\(20 ページ\)](#)

Q アプリにエアコンを登録できない

- A**
- スマートフォンとエアコンは、同じルーターに無線 LAN 接続していますか。
 - エアコンに登録できる COCORO ID の最大数 (10 個) を超えていませんか。
 - 同じルーターにつないだ機器同士の通信を禁止するルーターの機能が有効になっていませんか。この場合、スマートフォンと機器が通信できないため機器が表示されません。ルーターの該当する機能を無効にしてください。

Q 複数のスマートフォンから操作したい

- A**
- それぞれのスマートフォンで初期設定をしてください。[\(21 ページ\)](#)

Q ルーターを変更したとき

- A**
- エアコンとルーターを接続しなおす必要があります。
- ① リモコンのメニューボタンを 3 秒間長押しし、無線 LAN 機能を停止する。[\(22 ページ\)](#)
 - ② 「初期設定 2 無線 LAN 接続とエアコンの登録」をする。[\(21 ページ\)](#)

Q スマートフォンから操作できない

- A**
- 本体のコネクトランプ (()) を確認してください。

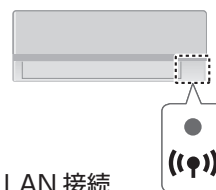

<消灯>

- エアコンがルーターと無線 LAN 接続できていません。
 - ・ エアコンの電源プラグがはずれていませんか。
 - ・ 無線 LAN 機能を停止していませんか。

[\(22 ページ\)](#)

<点灯>

- エアコンがルーターと無線 LAN 接続できています。
 - ・ アプリにエアコンを登録していますか。していない場合は、「初期設定 2 無線 LAN 接続とエアコンの登録」をしてください。

[\(21 ページ\)](#)

<点滅>

- 当社サーバーとエアコンが通信できなくなっています。
 - ・ ルーターの電源が入っていますか。故障していませんか。
 - ・ ルーターを変更していませんか。
 - ・ ルーターやアンテナの向きを調整したり、ルーターとエアコンを近づけたりしてみてください。
 - ・ ネットワーク障害が発生していませんか。
 - ・ 当社サーバーがメンテナンス中の場合があります。その場合、しばらくすると点灯に戻ります。

Q スマートフォンを機種変更したとき

- A**
- アプリをインストールし、登録済みの COCORO ID とパスワードでログインすれば、ご利用できます。[\(21 ページ\)](#)

Q 第三者からエアコンを譲渡されたとき不正なアクセスによる利用が疑われるときスマートフォンを紛失したとき

- A**
- 第三者からの不正アクセスを防ぐため初期化してください。[\(22 ページ\)](#)

Q エアコンを廃棄するとき第三者へ譲渡するとき

- A**
- 個人情報の流出を防ぐため初期化してください。[\(22 ページ\)](#)

故障かな？ 1

修理依頼やお問い合わせの前に、もう一度お調べください。

●詳しくは、サポートページにも掲載しています。

https://jp.sharp/support/air_con/



お客様ご自身で容易に確認できる「故障診断ナビ」などが掲載されています。

	こんなとき	お調べください
本体	運転しない・電源が入らない	<ul style="list-style-type: none"> ●ご家庭のヒューズ、ブレーカーが切れていませんか。 ●電源プラグがはずれていませんか。 ●停電ではありませんか。通電後あらためて運転してください。
	室外機が止まらない	<ul style="list-style-type: none"> ●運転停止後に、室外機を冷やしています。約1分間お待ちください。
	上下風向ルーバーが動かない・途中で止まる	<ul style="list-style-type: none"> ●リモコンの停止ボタンを押してください。または電源プラグを抜き、1分後、もう一度差し込んでください。 ●上下風向ルーバー、左右風向ルーバーを正しく取り付けられていますか。 (31 ページ)
	エアコンが勝手に運転する	<ul style="list-style-type: none"> ●プラズマクラスターパトロールを設定していませんか。 (25 ページ) ●スマートフォンで遠隔操作をされていませんか。
	運転開始時すぐに風が出ない	<ul style="list-style-type: none"> ●冷房時：冷たい風を出す準備をしています。約1分間お待ちください。 ●暖房時：暖かい風を出す準備をしています。約1～5分間お待ちください。外気温が低い等の条件により、もう少し時間がかかる場合があります。
	エアコンが勝手に止まる	<ul style="list-style-type: none"> ●スマートフォンで遠隔操作をされていませんか。 ●スマートフォンで操作後、当社サーバーとエアコンが約24時間通信できない状態が続くと、自動でエアコンが停止します。当社サーバーとエアコンが通信できないときは、コネクトランプが1秒間隔で点滅します。
	暖房運転のとき風が出ない	<ul style="list-style-type: none"> ●室外機に霜がつき、自動的に霜取り運転をしています。 (24 ページ) ●室温が設定温度に達したとき、短時間(約3～6分間)、運転を止めて室温をコントロールしています。
	除湿運転のとき蒸し暑く感じる	<ul style="list-style-type: none"> ●お部屋に人が多く集まったときや発熱物があるとき、外気温が高いときは、蒸し暑く感じる場合があります。その場合は、設定温度を下げるか、冷房運転で室温を下げてから、再度除湿運転をしてください。 (8, 9 ページ)
	設定湿度にならない	<ul style="list-style-type: none"> ●湿った空気が室内に入ると、設定した湿度まで下がらない場合があります。 ●外気温が高いときやお部屋の環境によっては、設定した湿度より下がる場合があります。 ●室温や外気温が低いときは、冷え過ぎを防ぐため、除湿しない場合があります。
	風量・風向が変わる	<ul style="list-style-type: none"> ●上下風向を変えるとき、一時的に風量が低下することがあります。 ●暖房運転で吹き出す風の温度が低いときは、自動的に弱めの風量や風があたりなくなめ上向きの風向へ変更します。風が暖まるとリモコンで設定した風量・風向に戻ります。
におう	冷房・除湿運転のときエアコンから霧が出る	<ul style="list-style-type: none"> ●運転中に吹き出した冷風で、お部屋の空気が冷やされて、霧状になるためです。
	エアコンの風がにおう	<ul style="list-style-type: none"> ●生活に伴うニオイがエアコンに吸着し吹き出されるためです。下記のお手入れをすると、改善する場合があります。 ・内部清浄運転をする。 (26 ページ) ・エアーフィルターをお手入れする。 (28 ページ) ・上下風向ルーバーと左右風向ルーバーを取りはずして吹出口周辺をお手入れする。 (30 ページ) <p>改善しない場合は、専門業者によるエアコンクリーニングをおすすめします。 (裏表紙)</p>

こんなとき	お調べください
冷えない・暖まらない	<ul style="list-style-type: none"> ● エアフィルターが汚れていませんか。(28 ページ) ● 温度調節は適切ですか。(9 ページ) ● 風量を「静音」または「微」に設定していませんか。 室温や外気温によって、設定温度に到達するまでに時間がかかったり、設定温度にならなかつたりすることがあります。(12 ページ) ● おやすみ切タイマー予約中やおでかけ運転中ではありませんか。(15, 16 ページ) ● 電力ひかえめ「入」に設定していませんか。(18, 19 ページ)
	<ul style="list-style-type: none"> ● エアコンが正常に運転しているかを確認するために、室内機の吹出口と吸込口の温度差を測ってください。 約20分間運転し、温度差が冷房時8℃以上、暖房時14℃以上あれば正常です。 ● お部屋の広さや外気温などの条件によっては、設定した温度に到達しない場合があります。 <ul style="list-style-type: none"> ・ エアコンの能力に対し、お部屋が広すぎませんか。(裏表紙) ・ 外気温が高い(低い)場合は、冷え(暖まり)が悪くなります。 ・ 湿度が高い状態が続くと、冷えが悪くなる場合があります。 冷房時は、カーテンなどで日差しをさえぎる、人のいる方向に風向を変えるなど調節すると、体感温度が下がります。
	<ul style="list-style-type: none"> ● エアコンの風が吹き出す方向に、障害物(欄間・梁・家具・壁など)があると風の流れが偏り、エアコンが室内の温度感知を正確にできなくなる場合があります。その場合は、障害物を避けるように風向を調整してください。(12, 13 ページ) ● 室内機や室外機の吹出口、吸込口をふさいでいませんか。 また、室外機背面と左側面のアルミフィンに木の葉、紙、ペットの毛などがつまると能力が低下することがあります。
	<ul style="list-style-type: none"> ● スマートフォンで遠隔操作(温度・風量・風向設定など)をされていませんか。遠隔操作で設定した内容は、リモコンに表示されません。
	本体表示(ランプ)
<ul style="list-style-type: none"> ● おやすみ切タイマー予約中ではありませんか。(15 ページ) ● おでかけ運転をしていませんか。(16 ページ) ● リモコンの表示ボタンで明るさを変更していませんか。(17 ページ) 	
<ul style="list-style-type: none"> ● プラズマクラスターイオン発生ユニットの交換時期を過ぎていませんか。(33 ページ) ● プラズマクラスターの設定を「切」にしていませんか。(18, 19 ページ) 	
<ul style="list-style-type: none"> ● タイマー予約中ではありませんか。(14, 15 ページ) ● 自動内部清浄中ではありませんか。(26 ページ) ● プラズマクラスターパトロール設定中ではありませんか。(25 ページ) 	
<ul style="list-style-type: none"> ● スマートフォンでタイマー予約をしていませんか。 スマートフォンで予約している場合、リモコンで予約を取り消すことはできません。スマートフォンで取り消してください。 	
<ul style="list-style-type: none"> ● 当社サーバーとエアコンが通信できなくなっています。 <ul style="list-style-type: none"> ・ ルーターの電源が入っていますか。故障していませんか。 ・ ルーターを変更していませんか。 ・ ルーターやアンテナの向きを調整したり、ルーターとエアコンを近づけたりしてみてください。 ・ ネットワーク障害が発生していませんか。 ・ 当社サーバーがメンテナンス中の場合があります。その場合、しばらくすると点灯に戻ります。 	

故障かな？ 2

修理依頼やお問い合わせの前に、もう一度お調べください。

こんなとき	お調べください	
音 が す る	「ジュルジュル」「シャー」という音	● エアコン内部の冷媒が流れる音です。
	「ブシュ」という音	● 霜取り運転のときなど、エアコン内部の冷媒の流れが切り換わるときの音です。
	「ピシッ」という音	● 温度変化により、室内機が膨張、収縮する音です。
	「ピシッ」「パキッ」という音 (除湿運転のとき)	● 除湿効果を高めるために、エアコン内部を一時的に氷結させるときの音です。 (24 ページ)
	「カチッ」という音	● 室外機への通電を入・切したときの音です。 停止中も室外温度を確認するために通電する場合があります。
	「コトコト」という音	● 運転開始時や停止時、上下風向ルーバーが位置調整しているときの音です。
	「ウィーン」という音	● 上下風向ルーバーのモーター動作音です。
	「ピピピッ」と音がする	● 電源プラグを抜かずに左右風向ルーバーを取りはずしていませんか。(30 ページ) ● 左右風向ルーバーが正しく取り付けられていますか。(31 ページ)
	「ピーピーピー…」と音がする	● 運転中に左右風向ルーバーを取りはずすと「ピーピーピー…」と音がして運転を停止します。左右風向ルーバーを取りはずすときは、運転を停止して、必ず電源プラグを抜いてください。
何も操作していないのに「ピッ」「ピー」などの受信音がする	● スマートフォンで遠隔操作をされていませんか。	
リ モ コ ン 操 作	受信しない リモコンが正常に動作しない リモコンの表示が出ない	● リモコンのリセットボタンを押し、現在日時を合わせてから、もう一度、操作してください。(6,7 ページ) ● 電池残量が少なくなると「  」を表示、ほぼなくなると「--:--」が点滅します。電池を交換してください。(6 ページ) ● 電池の⊕⊖が逆になっていませんか。(6 ページ) ● リモコンを確実にエアコンに向けて操作していますか。(6 ページ) ● 蛍光灯の種類によっては、信号を受け付けないことがあります。(6 ページ) ● 1つのリモコンで2台動作させない設定をしていませんか。(17 ページ) ● 本体の電源プラグを抜き、1分後もう一度差し込んでください。
	風量が変わらない	● 除湿、部屋干しのときは風量の変更はできません。(12 ページ)
	温度が変わらない	● プラズマクラスター送風、部屋干し、おでかけ運転のときは温度の変更はできません。 ● エコ自動や除湿のときは、2.0℃低め～2.0℃高めの範囲で調節できます。(9 ページ)
	タイマー予約ができない	● 現在日時を合わせていますか。(7 ページ)
	「--:--」が点滅している	● 現在日時を合わせていますか。(7 ページ) ● 電池残量がほぼなくなると点滅します。電池を交換してください。(6 ページ)
	運転内容がリモコン表示と異なる	● スマートフォンで遠隔操作をされていませんか。遠隔操作で設定した内容はリモコンに表示されません。
そ の 他	室内機周辺の天井や壁が黒く汚れる	● お部屋の環境により、空気中のちりやホコリが、エアコンによる空気循環や静電気で天井や壁などに付着するためです。エアコン周辺もこまめにお掃除することをおすすめします。また、風向の設定を調節し、天井や壁にあたる風を弱めることで、ちりやホコリの付着を軽減できる場合があります。(12, 13 ページ)
	ドレンホースから赤い水が出る	● ベランダなど、ドレンホースからの排水でぬれた所に、空気中の赤色酵母菌や赤カビが繁殖し、排水が赤く見えることがあります。 中性洗剤などで掃除をしてください。
	吹出口から水が漏れる	● エアフィルターが目づまりしていると、水漏れの原因となることがあります。エアフィルターが汚れている場合は掃除をしてください。(28 ページ) ● ドレンホースの先端から水が流れているか、つまっていないかを確認してください。(4 ページ)
	室外機の音が気になる	改善しない場合は、お買いあげの販売店へご相談ください。 ● 暖房時は冷房時に比べてパワーを上げた運転をおこなうため、音が大きく感じる場合があります。

据付について

- 次のような場所への設置は避けてください。
 - 水蒸気や油煙の多い所。
 - 機械油の多い所。
 - 積雪により室外機がふさがれる所。
 - サンルームや温室など長時間、直射日光が室内機にあたる所。
 - 動物の尿がかかるなど、アンモニアの影響を受ける所。
 - 温泉地など硫化ガスの多い所。
 - 海浜地区など塩分の多い所。
- エアコンの重量に十分に耐え、運転音や振動が大きく伝わらない所をお選びください。
- 室外機の吹出口からの風や、運転音が隣家の迷惑にならない所をお選びください。
 - 室外機の吹出口近くには物を置かないでください。(機能低下や騒音増大の原因)
 - ご使用中に異常音がある場合は、お買いあげの販売店にご相談ください。
- エアコンからの排水は、水はけのよいところにしてください。ドレンホースの先端は、ふさがないようにしてください。

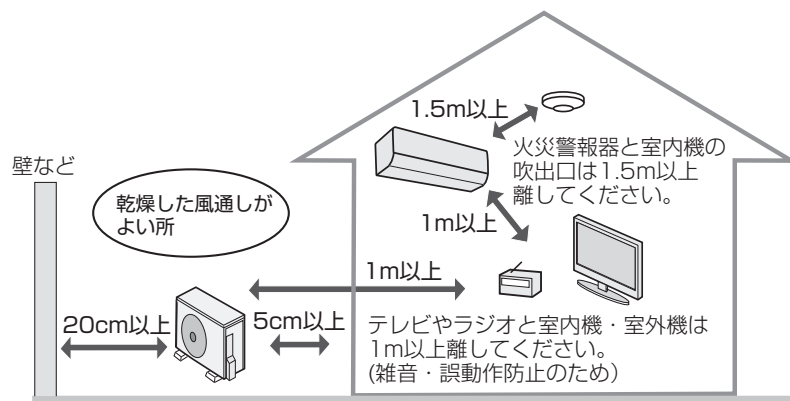

余裕があれば、できるだけ広い寸法をお取りください。

廃棄時のご注意

2001年4月施行の家電リサイクル法では、お客様がご使用済みのルームエアコンを廃棄される場合は、収集・運搬料金と再商品化など料金をお支払いいただき、対象品を販売店や市町村へ適正に引き渡すことが求められています。



家庭用エアコンにはGWP(地球温暖化係数)が675のフロン類(R32)が封入されています。地球温暖化防止のため、移設・修理・廃棄等に当たってはフロン類の回収が必要です。



【冷媒の「見える化」表示について】

この表示は、家庭用エアコンに温暖化ガス(フロン類)が封入されていることを、ご認識いただくための表示です。エアコンの取りはずし時は、フロン類の回収が必要です。廃棄時には家電リサイクル法の制度に基づき、適正な引き渡しをしていただければ、確実にフロン類の適正処理がなされます。

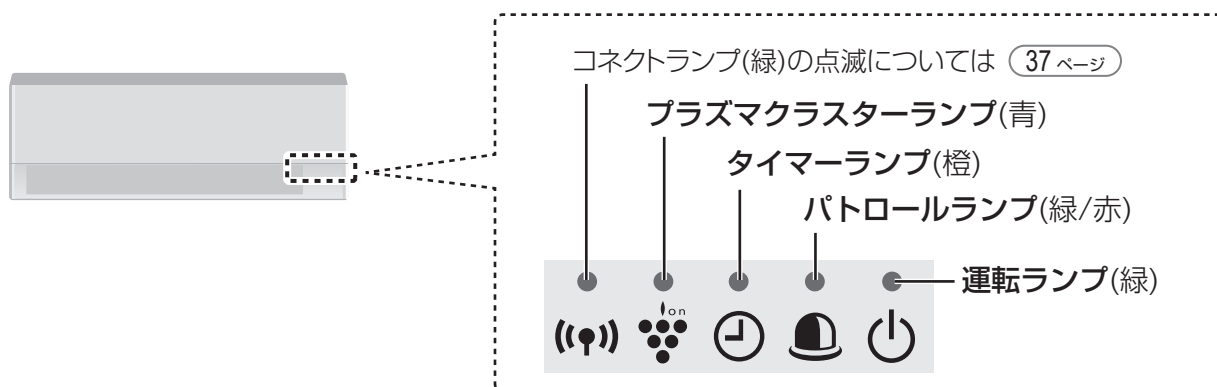

室内機のランプが点滅したとき



エアコンの状況やお手入れ・交換時期をお知らせ

こんなとき	お知らせ内容
 (緑) 運転ランプ(緑)が ゆっくり点滅	暖房時の霜取り運転をしています。 (24 ページ)
 (青) プラズマクラスターランプ(青)が 点滅(運転開始時)	ユニットの交換時期です。 (33 ページ)



部品の取り付け不具合をお知らせ

こんなとき	確認
 (橙)  (赤)  (緑) 運転ランプ(緑)、タイマーランプ(橙)が 同時に点滅	左右風向ルーバーが正しく取り付けられていますか。 (31 ページ)

電源プラグを抜き、左右風向ルーバーが正しく取り付けられているか確認してください。 (30 ページ)

確認後、1分以上経過したら、再度、電源プラグを差し込んで運転してください。
 それでも点滅するときは、点検・修理が必要です。エラー番号 (41 ページ) をお買いあげの販売店にご連絡ください。

異常をお知らせ

こんなとき	お知らせ内容
 (緑)  (橙)  (青) 運転ランプ(緑)、タイマーランプ(橙)、プラズマクラスターランプ(青)が順に点滅	異常をお知らせしています。 ・異常の内容によっては、点滅しないランプもあります。

電源プラグを抜き、確認してください。

- エアークリナーが汚れていませんか。
- 室内機や室外機の吹出口、吸込口をふさいでいませんか。
- 室外機のアルミフィンに木の葉、紙、ペットの毛などがつまっていませんか。

1分以上経過したら、再度、電源プラグを差し込んで運転してください。

それでも点滅するときは、点検・修理が必要です。

下記のどちらかの方法でエラー番号をご確認のうえ、お買いあげの販売店にご連絡ください。

リモコンによるエラー番号の確認



(カバーを開ける)

1 停止中に  を5秒間、長押しする。

- 「ピッ」と音がし、「00」が表示されます。

2 エラー番号の確認  をくり返し押す。

- 押すたびに「ピッ」と受信音がします。
- 該当するエラー番号のときは「ピー」と受信音がします。
- 番号は、00～31まであります。

3 **風量** を押す。

- 「ピッ」と音がし、「-0」が表示されます。

4 エラー番号の確認  をくり返し押す。

- 押すたびに「ピッ」と受信音がします。
- 該当するエラー番号のときは「ピー」と受信音がします。
- 番号は、-0～-7まであります。

00

23

-0

-4

必要なとき

室内機ランプの点滅回数によるエラー番号の確認

ランプの点滅が消えた場合は、停止ボタンを5回続けて押してください。(約3分間ランプが点滅します)

【例】エラー番号(23-4)

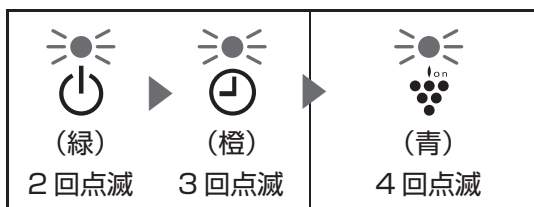

【例】エラー番号(3-4)

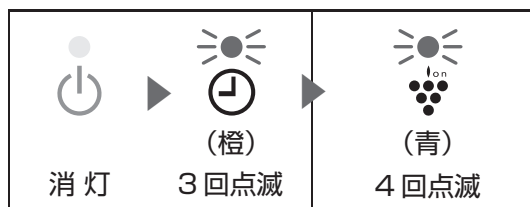

保証とアフターサービス

修理を依頼されるときは

出張修理

- 1 「よくあるご質問」、「故障かな?」、「室内機のランプが点滅したとき」(34～41ページ)を調べてください。
- 2 それでも異常があるときは使用をやめて、必ず電源プラグを抜いてください。
- 3 お買いあげの販売店に、次のことをお知らせください。

- ・品名：ルームエアコン
- ・形名：室内機下部の銘板や保証書に記載
- ・お買いあげ日(年月日)
- ・故障の状態(具体的に)
- ・お名前 ・ご住所
- ・電話番号
- ・ご訪問希望日



便利メモ

お買いあげの際に記入されると便利です。

販売店名

電話 () 年 月 日
お買いあげ日

保証期間中

- 修理に際しましては、保証書をご提示ください。保証書の規定に従って、修理させていただきます。

保証期間が過ぎているときは

- 修理すれば使用できる場合には、ご希望により有料で修理させていただきます。

修理料金のしくみ

- 修理料金は、技術料・部品代・出張料などで構成されています。

技術料	故障した製品を正常に修復するための料金です。
部品代	修理に使用した部品代金です。
出張料	製品のある場所へ技術者を派遣する場合の料金です。

保証書(別添)

- 保証書は「お買いあげ日・販売店名」などの記入をお確かめのうえ、販売店から受け取ってください。保証書は内容をよくお読みの後、大切に保管してください。
- 保証期間…お買いあげの日から1年間です。ただし、次の部品は5年間です。冷媒回路…圧縮機、熱交換器、本体配管。保証期間中でも有料になることがありますので、保証書をよくお読みください。

補修用性能部品の保有期間

- 当社は、ルームエアコンの補修用性能部品を製品の製造打切後、10年保有しています。
- 補修用性能部品とは、その製品の機能を維持するために必要な部品です。

お客様ご相談窓口のご案内

修理・使いかた・お手入れ・お買い物などのご相談・ご依頼、および万一、製品による事故が発生した場合は、お買いあげの販売店、または下記窓口にお問い合わせください。



【会員サービス】

「COCORO MEMBERS」入会で製品情報を上手に活用

ご愛用製品を「MY家電登録」いただくと、別売品などのサポート情報が手軽にご利用いただけます。

COCORO MEMBERS
MY家電登録はこちら



<https://jp.sharp/support/sp/cocoro/cocoro.html>



いつでも便利なWebサービス

【シャープオンラインサポート】

お問い合わせは

ご質問やお困りごとは、気軽にアクセス、しっかりアシスト!

シャープ お問い合わせ

https://jp.sharp/support/air_con/



修理のご相談は

修理のご依頼、進捗確認はWebで!

シャープ 修理相談

<https://jp.sharp/support/repair.html>



使いかた・お手入れなどのご相談窓口

おかけ間違いのないようご注意ください。

受付時間 (年末年始を除く)

●月曜～土曜：9:00～18:00 ●日曜・祝日：9:00～17:00

固定電話からは、フリーダイヤル

0120 - 078 - 178

携帯電話からは、ナビダイヤル

0570 - 550 - 449

■フリーダイヤル・ナビダイヤルがご利用いただけない場合は…

電話	FAX
050 - 3852 - 5405	06 - 6792 - 5993
〒581-8585 大阪府八尾市北亀井町3丁目1番72号	



修理に関するご相談窓口

おかけ間違いのないようご注意ください。

受付時間 (年末年始を除く)

●月曜～土曜：9:00～20:00 ●日曜・祝日：9:00～17:00

固定電話からは、フリーダイヤル

0120 - 02 - 4649

携帯電話からは、ナビダイヤル

0570 - 550 - 447

■フリーダイヤル・ナビダイヤルがご利用いただけない場合は…

電話	FAX
050 - 3852 - 5520	06 - 6792 - 3221
〒581-8585 大阪府八尾市北亀井町3丁目1番72号	

- QRコードについて
QRコードは株式会社デンソーウェーブの登録商標です。誘導されるサイトおよび動画の視聴は無料ですが、通信料金はおお客様のご負担になります。

【ご相談窓口におけるお客様の個人情報のお取り扱いについて】
シャープ株式会社および関係会社は、お客様の個人情報をご相談対応や修理対応などに利用させていただいております。個人情報は適切に管理し、修理業務等を委託する場合や正当な理由がある場合を除き、第三者に開示・提供いたしません。個人情報の取扱いの詳細については、<https://corporate.jp.sharp/privacy/index-j.html>をご参照ください。

- 所在地・電話番号・受付時間などについては、変更になることがあります。

長期使用製品安全表示制度に基づく本体表示について

■本体への表示内容

経年劣化により、危害の発生が高まるおそれがあることを注意喚起するために電気用品安全法で義務付けられた右の表示を本体の銘板近傍におこなっています。

【製造年】本体の銘板の中に西暦4桁で表示しています。



【設計上の標準使用期間】10年

設計上の標準使用期間を超えてお使いいただいた場合は、経年劣化による発火・けが等の事故に至るおそれがあります。

■設計上の標準使用期間とは

- 運転時間や温湿度など、以下の標準的な使用条件に基づく経年劣化に対して、製造した年から安全上支障なく使用することができる標準的な期間です。
- 設計上の標準使用期間は、無償保証期間とは異なります。また、一般的な故障を保証するものでもありません。

■標準使用条件 JIS C 9921-3 ルームエアコンディショナの設計上の標準使用期間を設定するための標準使用条件による

環境条件	電源電圧		冷房	暖房
		周波数		製品の定格電圧による(単相100Vまたは単相200V)
室内	温度	27℃(乾球温度)		20℃(乾球温度)
		47%(湿球温度19℃)		59%(湿球温度15℃)
	湿度	35℃(乾球温度)		7℃(乾球温度)
		40%(湿球温度24℃)		87%(湿球温度6℃)
設置条件	製品の工事説明書による標準設置			
負荷条件	住宅	木造平屋、南向き和室、居間		
	部屋の広さ	製品能力に見合った広さの部屋(畳数)		
想定時間	1年間の使用日数(東京モデル)	6月2日から9月21日までの112日間	10月28日から4月14日までの169日間	
	1日の使用時間	9時間/日	7時間/日	
	1年間の使用時間	1,008時間/年	1,183時間/年	

- 設置状況や環境、使用頻度が上記の条件と異なる場合、または本来の使用目的以外でご使用された場合は、設計上の標準使用期間より短い期間で経年劣化による発火・けが等の事故に至るおそれがあります。

愛情点検



長年ご使用のエアコンの点検を!

こんな症状はありませんか?

- 電源コードやプラグが異常に熱い。
- 電源プラグが変色している。
- 焦げくさいニオイがする。
- プレーカーが頻繁に落ちる。
- 異常な音やガタガタと振動する。
- 架台や吊り下げなどの取付部品が腐食したり、取付けがゆるんでいる。
- 室内機から水漏れがする。
- その他の異常や故障がある。

ご使用を中止

電源プラグを抜いて、必ずお買いあげの販売店、または修理に関するご相談窓口にて点検・修理をご依頼ください。点検・修理に要する費用は、別途ご相談ください。

点検整備のおすすめ

- エアコンを数シーズン使用した場合は、内部の汚れなどにより、能力が低下したり、ニオイ・水漏れが発生することがあります。通常のお手入れとは別に、点検整備(有料)をおすすめします。お買いあげの販売店にご相談ください。

別売品

お買いあげの販売店でお求めください。

部品、および価格は、2022年12月現在のもので、変更する場合があります。詳しくは、お買いあげの販売店でご確認ください。

交換用プラズマクラスターイオン発生ユニット

(ユニットの保証期間は、お買いあげの日から2年間です)

形 名: AZ-AC7W1 (1個)

希望小売価格: 4,400円(税込)

- ユニットは、お客様ご自身で交換できます。シャープマーケティングジャパン株式会社 カスタマーサービス社でも対応します。ただし、交換用ユニットの費用に加え、工料、出張料が別途かかります。詳しくは修理に関するご相談窓口にお問い合わせください。 [42ページ](#)

リモコン

部品コード: CRMC-B148JBEZ

形 名: 205 638 1032

希望小売価格: 4,840円(税込)

リモコンホルダー

形 名: 205 214 0875

希望小売価格: 660円(税込)

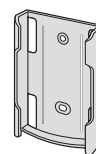

仕様

室内機・室外機の組み合わせ		室内	AY-R22D	AY-R25D	AY-R28D	AY-R40D	AY-R56D2
		室外	AU-R22DY	AU-R25DY	AU-R28DY	AU-R40DY	AU-R56D2Y
種類		セパレート形・空冷式・冷房・暖房兼用(インバーター)					
電源		単相100V・50/60Hz					単相200V・50/60Hz
冷房	定格能力(kW)		2.2 (0.4~2.8)	2.5 (0.8~3.1)	2.8 (0.8~3.2)	4.0 (0.9~4.3)	5.6 (0.8~5.7)
	面積の目安(m ²)	鉄筋アパート南向き洋室	15	17	19	28	39
		木造南向き和室	10	11	13	18	25
	定格消費電力(W)		590 (100~820)	710 (180~1000)	740 (180~890)	1350 (160~1600)	2250 (140~2280)
	運転電流(A)		7.0	8.5	8.6	13.8	11.4
	運転音(dB) 音響パワーレベル	室内	59	61	61	65	69
室外		59	60	61	63	66	
暖房	定格能力(kW)		2.2 (0.8~3.9)	2.8 (0.8~4.3)	3.6 (0.8~4.6)	5.0 (0.9~6.2)	6.7 (0.8~8.7)
	面積の目安(m ²)	鉄筋アパート南向き洋室	10	13	16	23	30
		木造南向き和室	8	10	13	18	24
	定格消費電力(W)		470 (150~1190)	625 (150~1280)	820 (150~1200)	1560 (160~2000)	2020 (140~2940)
	運転電流(A) <最大>		5.5 <15.0>	7.1 <15.0>	9.5 <15.0>	16.0 <20.0>	10.2 <15.0>
	運転音(dB) 音響パワーレベル	室内	62	63	64	66	68
室外		59	59	59	65	66	
通年エネルギー消費効率		5.8	5.8	5.8	4.9	5.0	
区分名		I	I	I	III	III	
プラスクラスター通用床面積の目安(m ²)*		10	13	16	23	29	
質量(kg)	室内	8	9	9	9	9	
	室外	21	22	28	31	38	
外形寸法(mm) 幅×奥行×高さ	室内	770×232×283					
	室外	660×266×550		730×266×550		800×300×630	

- 運転特性はJIS C 9612:2013(日本産業規格)に基づいた数値です。
- 運転音の表示は、試験室での測定値です。実際に据え付けた状態での運転音は周囲環境により異なります。
- 電源は50/60Hz両用です。
- 区分名とは、家庭用品品質表示法に基づく表示です。
- ※ 商品を壁に設置し、「風量最大」運転時に部屋中央(床上1.2m)で25,000個/cm³のイオンが測定できる床面積の目安です。
- 本製品は技適マーク  の付いた無線モジュールを搭載しています。
- この製品は電源プラグを差し込んだ状態では、電子回路を動作させるために、約0.4Wの待機時電力を消費しています。
 - ・タイマー予約時(プラスクラスターパトロール設定時): 約0.8W
 - ・無線LAN利用時: 約0.9W

お問い合わせ

お問い合わせの前にもう一度「よくあるご質問」(34~35ページ)、「故障かな?」(36~38ページ)、「室内機のランプが点滅したとき」(40~41ページ)をご確認ください。

42ページに記載のお客様ご相談窓口よりお問い合わせください。

エアコンサポートページ(Web)もご利用ください。

https://jp.sharp/support/air_con/



Q&A情報や修理相談など
各種サポート情報が
あります。

➡ エアコンクリーニングの申し込み

お買いあげの販売店、または下記シャープマーケティングジャパン株式会社 カスタマーサービス社へお申し込みください。エアコン内部の洗浄は、高い専門知識が必要です。お客様ご自身が、市販の洗浄剤で洗浄されると、水漏れ・破損・故障・発煙・発火の原因となりますので、下記までご相談ください。

シャープマーケティングジャパン株式会社
カスタマーサービス社

フリーダイヤル

 0120-565-506

受付時間 (日曜日・祝日・当社指定休日を除く)

●月曜~土曜: 9:00~17:45

- 料金は条件により異なります。お問い合わせ時にご確認ください。
- 本サポートのご提供は、シャープの国内サービス会社 シャープマーケティングジャパン株式会社 カスタマーサービス社 (沖縄地区: 沖縄シャープ電機株式会社)、または、シャープの国内サービス会社が選定したサービス提供会社が実施いたします。

シャープ株式会社

本社 〒590-8522 大阪府堺市堺区匠町1番地



TINSJB664JBRZ 23A

