

SHARP

ドームカメラ用壁面取付金具

YC-MW01

設置ガイド



シャープ株式会社

設置する前にご確認ください

次の点を必ずお守りのうえ、設置作業を正しく実施してください

【安全上のご注意】



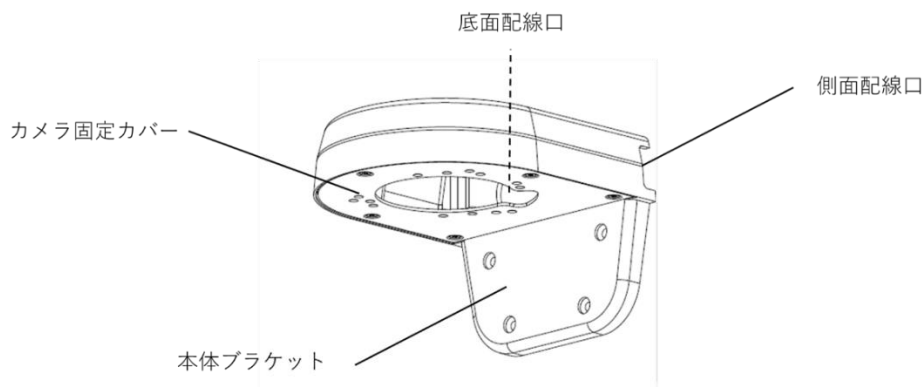

- 設置工事はお客様ご自身で実施せず、販売店または専門の設置業者にご依頼ください。
 - 本製品は屋内専用です。屋外への設置には使用しないでください。
 - 設置前に必ず設置場所の強度を確認してください。
-
- 本製品の設置・接続を始める前に必要な周辺機器やケーブルを確認し、準備してください。設置する前は、カメラや PoE 給電装置など接続する機器の電源を切ってください。
 - 本製品に同梱しているアンカープラグはコンクリート専用となります。その他の材質へは使用できません。
 - コンクリート以外の材質へ固定する際には市販の取り付け側の材質に合わせた専用のアンカープラグおよびネジを使用してください。また、コンクリートに穴をあける作業は、用意したアンカーの作業手順をご確認の上、実施してください。
 - 石こうボードなどの強度が不十分な場所に取り付ける場合は、事前に十分な補強を施してください。
 - 補強が不十分な場合の取り付け側の壁の破損に対し当社は責任を負いかねますので、あらかじめご了承ください。
 - 本製品の取り付け不備、取り扱い不備による事故・損傷・損害について、弊社は一切その責任を負いません。
 - 曲面、段差、凹凸によって本体が安定して取り付けられないような場所には設置しないでください。
 - カメラの製品仕様の使用環境が温度-10℃～50℃、湿度 10%～90%RH となります。設置の際はカメラの使用環境の条件に適した場所での取り付けを行ってください。

各部位の名称



内容物の確認

箱を開梱し、以下のものが入っていることを確認してください。

<p>金具本体×1</p>	
<p>〈A〉ネジ×4 - ナベ頭 M4-16mm - 本製品とカメラを固定する際に使用 - 開梱時、金具内部に同梱 ※使用する本数は取り付ける機種によって異なります。</p>	
<p>〈B〉ネジ×4 - トラス頭 M4-25mm タッピング - 本製品を壁に固定する際に使用 - 開梱時、金具内部に同梱</p>	
<p>アンカープラグ×4 - 〈B〉ネジをコンクリートに打ち込む際に使用 - 開梱時、金具内部に同梱</p>	
<p>取扱説明書×1</p>	

カメラと PoE 給電装置に接続するケーブルの準備

1. イーサネットケーブルに防水ジャケットを取り付けます。
ケーブル抜け防止の観点からも防水ジャケットの取り付けを推奨します
※防水ジャケットはカメラ側の付属品となります。

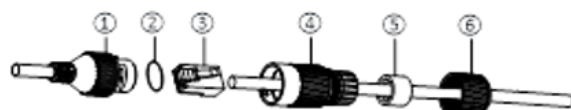

- ①：イーサネット端子（カメラ側部品）
- ②：バッキン（カメラ側部品）
- ③：RJコネクタ
- ④：防水ジャケットカバー
- ⑤：ガスケット
- ⑥：キャップ



⑥、⑤、④の順にLANケーブルに通します。

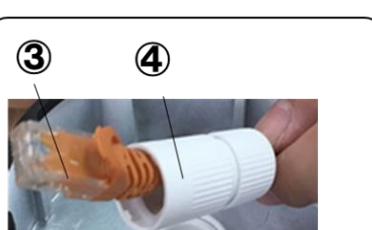

RJ45コネクタカシメ圧着工具を使用して、③をLANケーブル先端にかシメます。

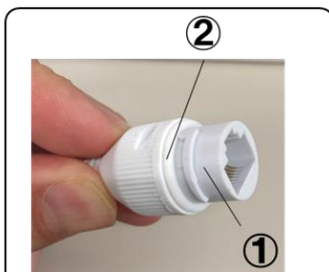

①に②が装着されていることを確認します。



①に③を挿し込み、④と結合します。

【ご注意】

- RJ45 を取り付け後にLANケーブルチェッカーを使ってケーブルが適切に導通していることを確認してください。
- PoE 給電装置と接続して、給電が適切に行われることを確認してください。

※推奨チェッカー：LAN-TST5（サンワサプライ社製）

防水ジャケットの⑤ガスケットには向きがあります。
誤った向きで取り付けないようにご注意ください。

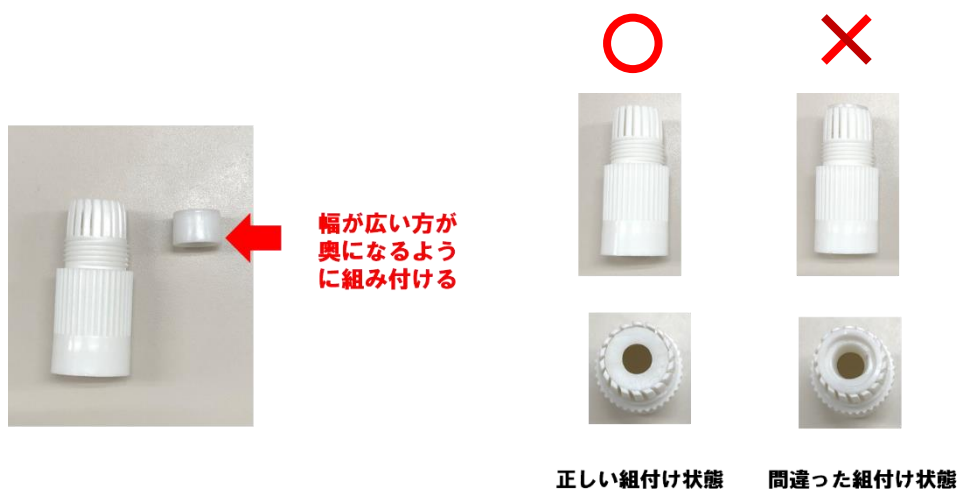

【ご注意】

ガスケットの向きを誤って取り付けるとすき間から浸水する場合があります。
正しい方向で取り付けてください。

2. カメラの未使用の端子に自己融着テープなどを使用して防水処理を施します。
雨水の影響を受けない環境下（屋内など）に設置する場合も、誤接続を避けるため、
同様に端子部をテープでふさいでください。

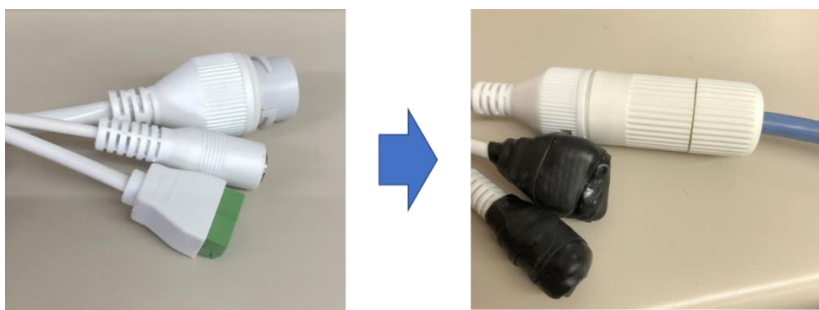

【ご注意】

- 防水処理を施す際、すき間が生じないようにしてください。
- シーリング材を用いる場合、シロキサンを抑制したものをご使用ください。

カメラを取付金具に取り付ける

1. カメラの付属品の六角レンチ、または六角ドライバー（3mm）でカメラの球体カバーを外します。
紛失を防ぐため、球体カバーのネジは、完全に緩めても抜け落ちないようにしています。

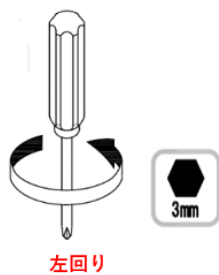

【ご注意】

レンズに触れないようにご注意ください。傷や汚れの原因となります。

2. プラスドライバーで本製品のカメラ固定カバーのネジ5本を緩め、カメラ固定カバーを取り外します。

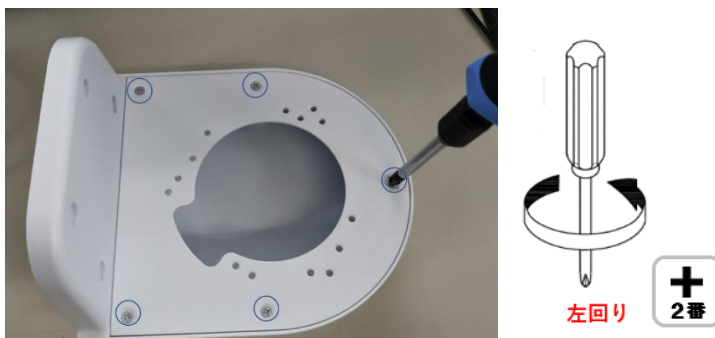

【ご注意】

本製品のカメラ固定カバーのネジは、完全に外れます。紛失しないようにご注意ください。

3. カメラ固定カバーにカメラを取り付けます。

- ① 設置するカメラのケーブルを本製品のカメラ固定カバーの中央穴に通します。中央穴の凸部にカメラのくぼみを合わせてください。



- ② カメラの取り付け用の穴に、カメラ固定カバーのネジ穴を合わせます。
使用するネジ穴の位置は以下の通りです。

■YK-D02AC

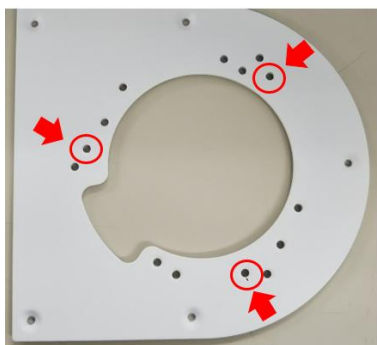

カメラ、YK-D02ACを固定するネジ穴

■YK-D02AF

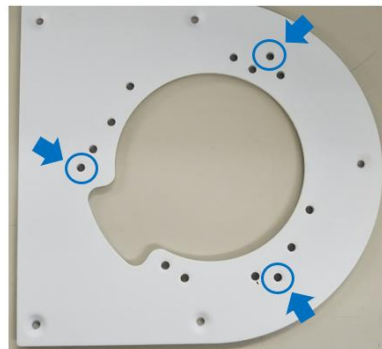

カメラ、YK-D02AFを固定するネジ穴

- ③ カメラをプラスドライバーにて、付属品の<A>ネジを使用して固定します。
ネジは緩む事の無いように下記の推奨締め付けトルクで締め付けてください
付属品の<A>ネジは4本同梱していますが、カメラ YK-D02AC, YK-D02AF を本製品に
取り付ける際は、3本使用します。

【推奨締め付けトルク 1.47N・m(15Kgf・cm)】

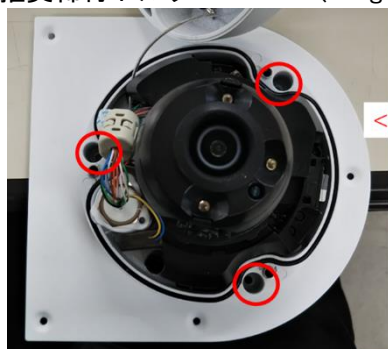

<A>ネジ x3

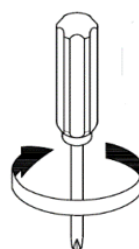

右回り



締め付けトルク
1.47 N・m

- ④ カメラの球体カバーを取り付けます。
カメラの付属品の六角レンチ、または六角ドライバー（3mm）で球体カバーのネジを締め付けます。
ネジは緩む事の無いように下記の推奨締め付けトルクで締め付けてください。
締め付けた後に本体と球体カバーの間に隙間が開いていないことを確認してください。【推奨締め付けトルク 1.47N・m(15Kgf・cm)】

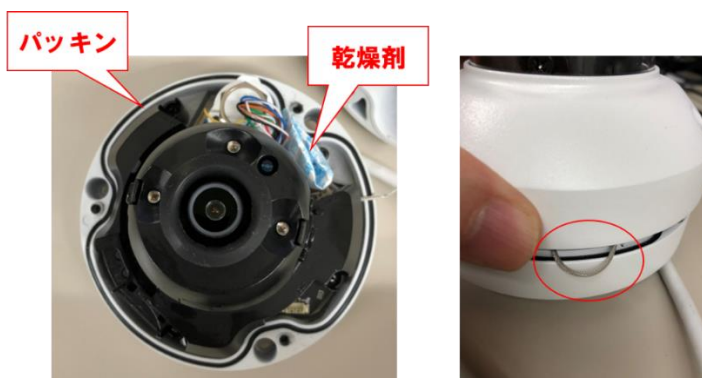

【ご注意】

- カメラの球体カバーを取り付ける際には、黒いパッキン部分に異物の付着が無いことを確認してください。
- パッキンが溝からはみ出していないことを確認してください。
- 乾燥剤は球体カバーの結露を軽減するために必要です。乾燥剤が入っていることを確認してから球体カバーを取り付けてください。
- カメラの球体カバーを取り付ける際に、落下防止ワイヤーやその他異物を挟み込まないようにご注意ください。浸水の原因となります。

取付金具を壁に取り付ける

本製品の本体ブラケットを壁に取り付けます。

【ご注意】

- 本製品は壁専用です。天井には設置しないでください。
- 石こうボードなどの強度が不十分な場所に取り付ける場合は、事前に十分な補強を施してください。
- 曲面、段差、凹凸によって本体が安定して取り付けられないような場所には設置しないでください。

本製品は次の2通りの配線方法をサポートしています。

- ・ 壁にケーブル用の穴をあけて配線する方法
- ・ 壁にケーブル用の穴をあけずに設置する方法

● 壁にケーブル用の穴をあけて配線する場合

※あらかじめ壁にケーブル用の穴をあけておく必要があります。

本製品の配線口（底面）を通して配線します。



● 壁にケーブル用の穴をあけずに設置する場合

本製品の配線口（側面/底面）を通して配線します。



1. 本体ブラケットに合わせて、ドリルで設置場所に下穴を4箇所あけます。
コンクリートなど、ネジの効かない材質の設置場所に取り付ける場合、Φ6.3mmの穴をあけて設置場所の材質に適したアンカープラグを差し込んでください。



○部4箇所：下穴を空けてください。

【ご注意】

- 配線口（側面）からケーブルを配線する場合、壁にケーブル用の穴をあける必要はありません。
- 本製品に同梱しているアンカープラグはコンクリート専用となります。その他の材質へは使用できません。
- コンクリート以外の材質へ固定する際には取り付ける壁の材質に合わせた市販の専用アンカープラグおよびネジを使用ください。また、壁に穴をあける作業は、用意したアンカーの作業手順をご確認の上、実施してください。
- 石こうボードなどの強度が不十分な場所に取り付ける場合は、事前に十分な補強を施してください
- 補強が不十分な場合の取り付け側の壁の破損に対し当社は責任を負いかねますので、あらかじめご了承ください。

2. 本製品を壁に取り付けます。プラスドライバーを使用して、本体ブラケットを付属品のネジで固定します。ネジは緩む事の無いようにしっかりと締め付けてください。

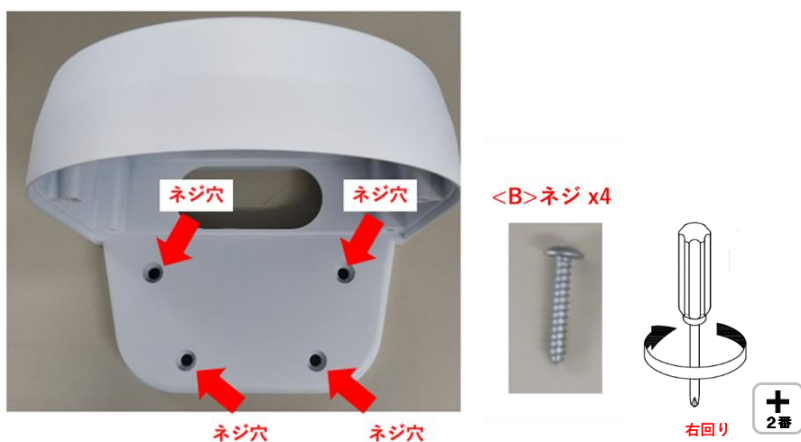

3. 防水ジャケットを取り付けたイーサネットケーブルを、カメラと PoE 給電装置に接続します。
PoE 給電装置にケーブルを取り付ける際は、ケーブルの防水ジャケットがついていない方を本製品の配線口に通して接続します。



4. 接続したカメラのイーサネット端子とイーサネットケーブルを本製品の内部に収めます。



カメラのケーブルを本器具内に収める

5. カメラ固定カバーと本体ブラケットを固定します。
プラスドライバーと P7 にて取り外したカメラ固定カバーのネジをご使用ください。
ネジは緩む事の無いように下記の推奨締め付けトルクで締め付けてください。
【※推奨締め付けトルク 0.63N・m(6.5Kgf・cm)】

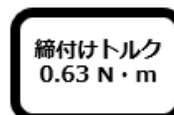
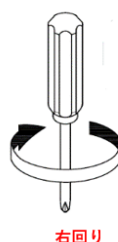

工具リスト

【必要な工具・機材】

- ・ プラスドライバー 2番
- ・ マイナスドライバー（刃厚 2mm 以下）
- ・ 六角レンチ（カメラに同梱）または六角ドライバー（3mm）