

SHARP

取扱説明書

バレット・ドームカメラ用ポール取付金具

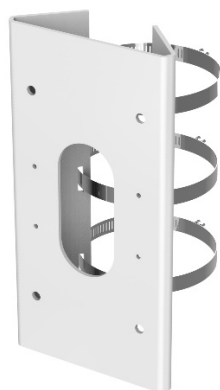

形名 YC-M002

対応機種（2018年12月現在）：

YK-B021F/YK-B081F/YK-B121F

YK-D021F/YK-D081F/YK-D121F

お買い上げいただき、まことにありがとうございました。
この取扱説明書をよくお読みのうえ、正しくお使いください。
ご使用前に、「安全にお使いいただくために」を必ずお読み
ください。

この取扱説明書はいつでも見る事ができる場所に必ず保
存してください。

取扱説明書は下記 URL よりダウンロードすることができます。

<http://www.sharp.co.jp/business/security-camera/>

もくじ

1.	はじめに.....	2
2.	安全にお使いいただくために	3
3.	取り付け時のご注意.....	6
4.	取り付け手順.....	7
5.	主な仕様.....	9
6.	お問い合わせ窓口	11

1. はじめに

製品概要

本製品は、バレットカメラおよびドームカメラ用ポール取付金具です。

製品構成

- ・ポール取付金具本体 1個
- ・固定リング 3個
- ・ボルト（ワッシャー2個組込済）4本
- ・ネジ 4本
- ・取扱説明書（本書）

お願い



※ お客様もしくは第三者がこの製品の使用を誤ったことにより生じた故障、不具合、またはそれらに基づく損害については、法令上の責任が認められる場合を除き、当社は一切その責任を負いませんので、あらかじめご了承ください。



※ この製品は付属品を含め、改良のため予告なく変更することがあります。







2. 安全にお使いいただくために



この取扱説明書には、安全にお使いいただくためにいろいろな表示をしています。その表示を無視して誤った取り扱いをすることによって生じる内容を「警告」「注意」に区分しています。内容をよく理解してから本文をお読みください。

図記号の意味は以下の通りです。

	<p><u>気をつける必要がある</u>ことを表しています。</p>
 禁止	<p><u>してはいけない</u>ことを表しています。</p>
 指示	<p><u>しなければならない</u>ことを表しています。</p>

 警告	<p>人が死亡または重傷を負う恐れがある内容を示しています。</p>
 禁止	<p>対象機種以外には使用しない。改造して使用しない。 落下などによりけがの原因となります。</p>
 禁止	<p>塩害や腐食性ガスが発生する場所に設置しない。 取付部が劣化し、落下によるけがや事故の原因となります。</p>

 禁止	ケーブルを無理に曲げない。カメラやポール取付金具、壁などに挟まない。 ケーブルに無理な力が加わると、断線により火災の原因となります。
 禁止	ポール取付金具に他の荷重をかけない。 落下などによりけがの原因となります。
 指示	本機の取り付け・取り外しは、お買い上げの販売店か設置業者に依頼する。 作業に不備があると、落下などによりけがの原因となります。
 指示	定期的な点検をお買い上げの販売店か設置業者に依頼する。 金属やネジが錆びると落下による事故やけがの原因となります。
 指示	振動が無く、カメラとポール取付金具の質量に耐える場所に設置する。 落下などによりけがの原因となります。
 指示	付属のネジを使用する。すべてのネジをしっかりと止める。 締め付けが不十分だと、落下などによりけがの原因となります。

 注意	<p>人がけがをしたり財産に損害を受ける恐れがある内容を示しています。</p>
 禁止	<p>金属のエッジを素手で触らない。 素手で触るとけがの原因となります。</p>
 指示	<p>変形や割れが発生した場合は使用をやめる。 そのまま使用すると、破損や落下などによりけがの原因となることがあります。</p>

3. 取り付け時のご注意

- 取り付け不備、取り扱い不備による事故・損傷については、当社は責任を負いません
- ポールが、カメラと取付金具の重量の4倍の重量に耐えられる十分な強度を持っていることを確認してください。
- 設置場所はお買い上げの販売店とよくご相談のうえ、丈夫なポールを選んで設置してください。
- 本金具を使用しなくなった場合は放置せず、必ず撤去してください。

4. 取り付け手順

1. 付属のネジ 4 本を用いて、対象機種同梱のベースプレートを金具に取り付けます。

※ 金具に上下方向はありませんが、ベースプレートには上下方向(△FRONTの△を上方向にする)があります。

※ 写真のベースプレートは 8MP バレット型 (YK-B081F) 同梱のベースプレートです。



2. 固定リングの調整ネジを緩めて、固定リングを調整ネジから取り外し、金具の側面穴 2 つに固定リング 1 個を通します。同じく残りの固定リング 2 個を各側面穴に通します。



3. 固定リングをポールに通し、固定リングの調整ネジを締めてポールと金具を固定します。固定リング直径は 67～127mm の範囲で調整できます。



4. ネットワークケーブルを金具の穴から引き込みます。ネットワークケーブルを引き込んだ後、対象機種カメラの取扱説明書「5.2 カメラの設置」に従ってカメラを設置してください。



5. 主な仕様

形名	YC-M002
外形寸法	金具本体（リング部は除く）： 高さ 250mm x 幅 127mm x 奥行 46mm リング直径：67～127mm
重量	約 1.2kg
仕上げ	鉄鋼 ホワイト

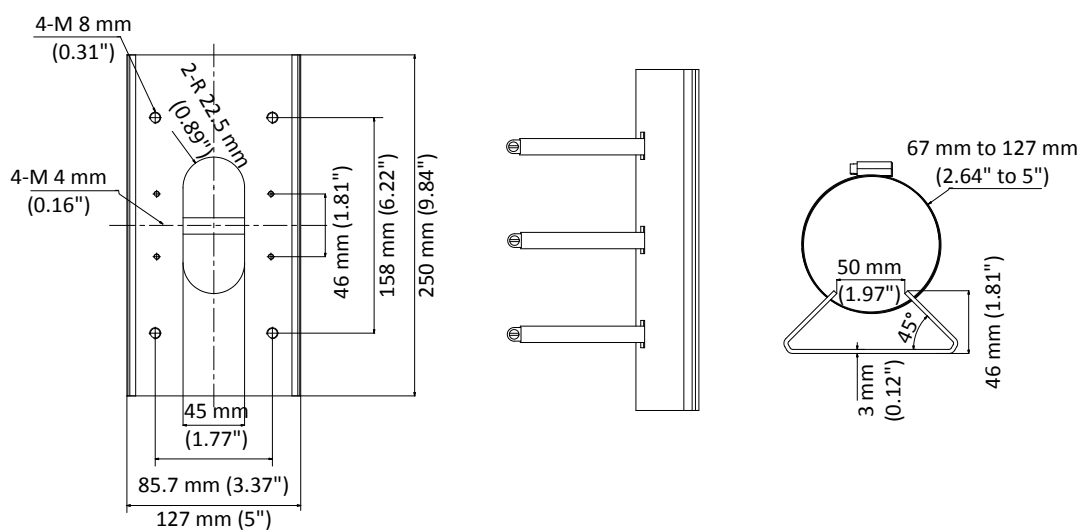

(メモ)

6. お問い合わせ窓口

修理のご相談など

〔修理ご相談窓口〕（沖縄地区を除く）

シャープマーケティングジャパン株式会社



0570-006-008

全国どこからでも一律料金でご利用いただけます。

携帯電話からもご利用いただけます。

〔受付時間〕月曜～土曜：9:00～17:40

（日曜・祝日など弊社休日は休ませていただきます。）

PHS・IP 電話をご利用の方は...

043-332-9957（東日本）

06-6794-9677（西日本）

※本資料は予告なく変更になることがあります。

シャープ株式会社

本社

〒590-8522 大阪府堺市堺区匠町 1 番地

先進設備開発本部

〒581-8581 大阪府八尾市跡部本町 4 丁目 1 番 33 号

YCM002QSG1812R003