

SHARP®

セットアップマニュアル

インフォメーションディスプレイ

形名

PN-HP551

PN-HP491

PN-HP431



お買いあげいただき、まことにありがとうございました。

このセットアップマニュアルをよくお読みのうえ、正しくお使いください。

- ご使用前に「安全のために必ず守ること」(1 ページ) を必ずお読みください。
- このセットアップマニュアルは、保証書とともにいつでも見ることができるところに必ず保管してください。

この装置は、クラスA機器です。この装置を住宅環境で使用すると電波妨害を引き起こすことがあります。この場合には使用者が適切な対策を講ずるよう要求されることがあります。

VCCI - A

注意

HDMI、DisplayPort、USB、RS-232C はシールドタイプを使用してください。これ以外のタイプのケーブルを使用した場合、受信障害の原因となることがあります。

高調波電流規格 JIS C 61000-3-2 適合品

本商品は社団法人電子情報技術産業協会が定めた「表示装置の静電気に関するガイドライン」に適合しています。

■ 付属品

万一、不足のものがありましたら、販売店にご連絡ください。

- | | |
|--|---|
| <input type="checkbox"/> 本体：1 台 | <input type="checkbox"/> ネジ（ワッシャー付き）（M4）：1 本 |
| <input type="checkbox"/> ワイヤレスリモコン：1 個 | <input type="checkbox"/> クランプ：1 個 |
| <input type="checkbox"/> リモコン用乾電池（単4形）：2 本 | |
| <input type="checkbox"/> セットアップマニュアル（本書）：1 部 |  |
| <input type="checkbox"/> 保証書：1 部 | |
| <input type="checkbox"/> 電源コード：1 本 | |

目次

安全のために必ず守ること	1
設置	11
保証とアフターサービス	15
お客様ご相談窓口のご案内	16
主な仕様	17

- (1) 本書の内容の一部または全部を無断で転載することは固くお断りします。
- (2) 本書の内容について、将来予告なしに変更することがあります。
- (3) 本書の内容については、万全を期して作成しましたが、万一誤り、記載もれなどお気付きの点がありましたらご連絡ください。
- (4) 本書に記載されている画像およびイラストは参考用のため、実際と異なる場合があります。
- (5) 本機の使用を理由とする損害、逸失利益等の請求につきましては、当社では(3)項および(4)項にかかわらず、いかなる責任も負いかねますので、あらかじめご了承ください。



ホームページの取扱説明書もお読みください。

<https://jp.sharp/business/lcd-display/support/download/manual.html>



安全のために必ず守ること

使用している表示と意味は次のようになっています。

誤った取り扱いをしたときに生じる危険とその程度を、次の表示で区分して説明しています。







 警告	誤った取り扱いをしたときに、 死亡や重傷などの重大な結果に結びつく可能性があるもの
 注意	誤った取り扱いをしたときに、 傷害または家屋・家財などの損害に結びつくもの

図記号の意味は次のとおりです。





	△ 記号は注意(警告を含む)をうながすことを表しています。 図の中に具体的な注意内容(左図の場合は感電注意)が描かれています。
	⊘ 記号はしてはいけないことを表しています。 図の中に具体的な禁止内容(左図の場合は分解禁止)が描かれています。
	● 記号はしなければならないことを表しています。 図の中に具体的な指示内容(左図の場合は電源プラグをコンセントから抜く)が描かれています。

●ご使用前に、この欄を必ずお読みになり、正しく安全にお使いください。

警告

1	 プラグを抜く	故障したときは電源プラグを抜く 本機から煙が出ている、変なにおいがする、変な音がする場合や、本機を落としたりキャビネットを破損した場合は、本機の電源を切り、電源プラグをコンセントから抜いてください。火災・感電の原因となるだけではなく、視力障害の原因になります。 販売店に修理をご依頼ください。 お客様による修理は危険ですから絶対におやめください。
2	  分解禁止  修理・改造禁止	裏ぶたを外さない、修理・改造をしない 内部には電圧の高い部分があり、さわるとけが・火災・感電の原因となります。 修理の場合は販売店へお問い合わせください。
3	 使用禁止	ぐらつく、またはスタンドにひびや亀裂がある場合は近づかない 本機が転倒してけがの原因となることがあります。 お買い上げの販売店か、工事専門業者にご連絡ください。
4	 傷つけ禁止	電源コードを傷つけない 電源コードは大切に取り扱いってください。 コードが破損すると、火災・感電の原因となります。 <ul style="list-style-type: none">・コードの上に重い物をのせない・コードを本機の下敷きしない・コードの上を敷物などで覆わない・コードを傷つけない、加工しない・コードを無理に曲げたり、ねじったり、引っ張ったりしない・コードを加熱しない 電源コードが傷んだら（芯線の露出・断線など）販売店に交換をご依頼ください。

警告

5	 接触禁止	雷が鳴り出したら、電源コードなどには触れない 雷が鳴り出したら電源コードなどには触れないでください。 感電の原因となります。
6	 禁止	添付されているもの以外の電源コードは使用しない 本機に添付している電源コードは本機専用です。安全のため他の機器には使用できません。
7	 指示	正しい電源電圧で使用する 日本国内専用です。 指定の電源電圧以外で使用すると火災・感電の原因となります。 一般のご家庭のコンセント（AC100 V）でお使いいただくための電源コードを添付しております。AC100 V以外で使用しないでください。
8	 禁止	アース線を挿入・接触しない 電源コードのアース線を電源コンセントに挿入・接触させると火災・感電の原因となります。
9	 指示	据え付け、取り付けは必ず工事専門業者または販売店に依頼する 工事が不完全ですと重大事故の原因となります。

警告



設置禁止



禁止



屋外での
使用禁止

設置するときに気を付けること

本機はスタンドなどの取り付け器具なしで設置、運用することはできません。

移動や設置の際は十分な安全を確保できる人数(2人以上)でおこなってください。

落下してけがの原因となることがあります。

市販の取り付け器具を使用する際は、器具の取扱説明書を参照し、取り付け、取り外し方法の詳細を確認してください。

布などで通風口をふさがないでください。

風通しが悪かったり、置き場所によっては、内部に熱がこもり、火災や感電の原因となることがあります。

- 換気の悪い場所
- 直射日光や熱器具のそば
- 振動の多い所
- 湿気、ほこり、湯煙、湯気の当たる所
- 屋外
- 温度、湿度が急激に変化し結露ができやすい環境
結露が起きたときには、結露がなくなるまで電源を入れずに放置してください。
そのまま使用すると故障の原因となることがあります。
- 本機と取付金具の総重量を恒久的に十分に保持できない場所
荷重は必ず梁などの堅牢な構造材で受けるようにし、確実に取り付けてください。
強度が不十分なところに設置すると、落下して重大事項の原因となることがあります。
- 人が容易にぶら下がったり、寄りかかれるような場所、頭や目がぶつかってしまうような場所。

上下逆さまに設置しないでください。

警告



指示

11

地震等での製品の転倒・落下によるけがなどの危害を軽減するために、転倒・落下防止対策をおこなう

取り付ける壁や台の強度によっては、転倒・落下防止効果が大幅に減少します。その場合は、適当な補強を施してください。また、転倒・落下防止対策は、けがなどの危害の軽減を意図したのですが、すべての地震に対してその効果を保証するものではありません。





固定しないと転倒してけがの原因となることがあります。

- 丈夫なロープを用いて本機を固定する。
- 本機を十分保持できる壁や柱などに、しっかり固定する。
- ロープは本機の重さに耐えられる丈夫なものを使用する。
- 本機を移動する場合は、事前にロープを取り外す。



落下すると重大事故の原因となることがあります。

- 落下防止用ワイヤーのみでの壁掛け設置・天吊り設置は絶対におこなわないでください。
- 建物や構造物の丈夫な箇所と本機の所定の箇所を市販のフック、金具などを用いて落下防止用ワイヤーで接続してください。
- 市販のフック、金具、ワイヤーは本機を保持するのに十分強度のある物をご使用ください。
- 落下防止用ワイヤーは少したるまぜるように設置してください。





警告

12	 <p>指示</p>	<p>安定性と危険について</p> <p>本機が落下すると重大事故の原因となる恐れがあります。けがなどの危害を軽減するために、本機を設置する際は取扱説明書の手順に従い、床や壁に確実に取り付けてください。</p> <p>特にお子様に関する事故の多くは簡単な方法で防ぐことができます。</p> <ul style="list-style-type: none">• 推奨されているスタンドを使用し、取扱説明書の手順に従って取り付けてください。• 本機を安全に支えることができる家具に設置してください。• 本機がはみださない大きさの家具に設置してください。• 本機にさわろうとして設置している家具に登ったりすると危険であることをお子様に説明してください。• 本機に接続するコードやケーブルは、つまずかないように、また引っ張ったりつかんだりできないように配線してください。• 本機を不安定な場所に設置しないでください。• 本機を背の高い家具に設置する場合は、本機と家具、家具と壁や柱など、それぞれをしっかりと固定してください。• 本機の下に布などを敷かないでください。• 本機や設置している家具の上に、お子様の興味を引くようなもの（玩具やリモコンなど）は置かないでください。 <p>設置場所を変える場合は、上記をふまえ設置してください。</p>
13	 <p>禁止</p>	<p>傾斜面や不安定な場所に置かない</p> <p>落ちたり、倒れたりしてけがの原因となります。</p>
14	 <p>禁止</p>	<p>異物をいれない</p> <p>火災・感電の原因となります。</p> <p>特にお子様にご注意ください。</p>
15	 <p>水ぬれ禁止</p>	<p>水のかかるところに置かない</p> <p>水などが本機の内部に入った場合はすぐに本体の電源を切り、電源コードをコンセントから抜いてお買い上げの販売店にご連絡ください。そのまま使用すると、故障・火災・感電などの原因となります。</p>





警告

16	 禁止	清掃時に気を付けること 付着したほこりの除去に可燃性ガスのスプレーを使用しないでください。 火災の原因となります。
17	 禁止	オプションボードをしっかり固定する オプションボードは取り外したネジを使用し、しっかりと固定してください。固定せずに使用すると、落下して重大事故の原因となります。





⚠ 注意

<p style="text-align: center;"></p> <p style="text-align: center;">プラグを持つ</p> <p style="text-align: center;"></p> <p style="text-align: center;">プラグを抜く</p> <p style="text-align: center;"></p> <p style="text-align: center;">しっかり 差し込む</p> <p style="text-align: center;"></p> <p style="text-align: center;">ぬれ手禁止</p> <p style="text-align: center;"></p> <p style="text-align: center;">禁止</p> <p style="text-align: center;"></p> <p style="text-align: center;">ほこりを取る</p> <p style="text-align: center;"></p> <p style="text-align: center;">アース線を 接続せよ</p>	<p>電源コードは注意して取り扱う</p> <p>電源コードが破損すると、火災・感電の原因となることがあります。</p> <ul style="list-style-type: none"> • 電源プラグを奥までさしこむ • 電源コードが容易に抜けるのを防止する 電源コードを本機付属のクランプとネジで固定してください (締付トルク 120 ~ 190 N・cm) • ぬれた手で電源プラグを抜き差ししない • 電源コードの抜き差しはプラグ部分を持っておこなう • お手入れの際は電源プラグを抜く • 電源プラグのほこりなどは定期的に取り除く • 電源コードやケーブル類をつけたまま移動しない • 長期間の旅行、外出のときは電源プラグを抜く • 機器のアース線は確実に接続する <p>本機は電源コードのアース線をアースに接続することを前提に設計されているアース線つき 2 芯プラグ機器です。機器の安全確保のため、電源コードのアース線を、コンセントのアース端子に接続し、機器のアースを確実に接続してご使用ください。アースに接続しないと感電するおそれがあります。アース工事は専門業者にご依頼ください。</p> <p>アースの接続は、必ず電源プラグをコンセントに差し込む前におこなってください。また、アース線を外す場合は、必ず電源コンセントから抜いてからおこなってください。</p>
<p style="text-align: center;"></p> <p style="text-align: center;">禁止</p>	<p>電源コードおよび USB ケーブルは束ねず（丸めず）使用する</p> <p>ケーブルが発熱して火災の原因となるおそれがあります。</p>
<p style="text-align: center;"></p> <p style="text-align: center;">設置禁止</p>	<p>過電圧が加わるおそれのあるネットワークには接続しない</p> <p>本機の LAN ポートは、過電圧が加わるおそれのないネットワークに接続してください。LAN ポートに過電圧が加わると、感電の原因となることがあります。</p>

⚠ 注意

4	 禁止	本機を設置している台には乗らない 置き台には乗らないでください。また、キャスター付き置き台に本機を設置する場合は、必ずキャスター止めをしてください。本機が倒れたり、置き台が動いたりしてけがの原因となることがあります。
5	 ケガに注意  手の挟みこみに注意	スタンドの取り付けや高さを調節する場合 スタンド取り付け時、本機とスタンドの間に手や指をはさむとけがの原因となることがあります。 高さ調節が可能なスタンドは指定された位置に固定してください。誤った位置に本機を固定すると転倒してけがの原因となる恐れがあります。
6	 禁止	本機を強く押さない、乗らない、つかまない、ぶら下がらない 破損して火災、感電、けがの原因となることがあります。
7	 禁止	液晶パネルに衝撃を加えない 破損してけがや故障の原因となることがあります。

⚠ 注意

8	 <p>禁止</p>	<p>乾電池は適切に取り扱う</p> <p>乾電池は誤った使い方をすると液もれや破裂によるけがの原因となることがあります。</p> <ul style="list-style-type: none">乾電池のプラスとマイナスを、表示のとおり正しく入れる乾電池は種類によって特性が異なるため、種類の違う乾電池を混ぜて使用しない新しい乾電池と古い乾電池を混ぜて使用しない 新しい乾電池の寿命を短くしたり、また、古い乾電池から液がもれるおそれがあります。乾電池が使えなくなったら、すぐに取り出す液がもれて故障の原因となるおそれがあります。 また、もれた液に触れると肌が荒れることがありますので、布でふき取るなど十分注意してください。乾電池を焼却、加熱、器具での押しつぶし、切断をすると、破裂の恐れがあります。高温になる場所や気圧の低い場所に放置すると、破裂したり乾電池から可燃性の液やガスが漏れる可能性があります。乾電池を廃棄する際は、販売店、または自治体に問い合わせてください。
9	 <p>指示</p>	<p>適度な明るさの環境で使用する</p> <p>画面の反射による目の疲れを防ぐために、適度な明るさの中でご使用ください。</p>
10	 <p>通気口の掃除</p>	<p>キャビネットの通気口を掃除する</p> <p>キャビネットの通気口がごみやほこりでふさがると内部に熱がこもり火災や感電の原因となることがあります。1年に一度はキャビネットの通気口を掃除してください。</p> <p>特に冷却ファンを動作させて使用する場合は、通気口にごみやほこりが付着しやすくなりますので、月に一度以上は、通気口を掃除してください。</p>
11	 <p>内部掃除</p>	<p>1年に一度は内部掃除を</p> <p>内部にほこりがたまったまま使うと、内部に熱がこもり火災や故障の原因となることがあります。内部掃除は販売店にご依頼ください。</p>

設置

設置する前に、以下の注意事項をお読みになり、正しく安全に設置してください。

お知らせ

不適切な設置に起因する損傷は、保証書の対象範囲外です。

⚠ 警告 警告 9、警告 10、警告 11 を参照ください。

1. リモコンに電池を入れる

単 4 形乾電池 2 つが必要です。

下図に従って電池を入れてください。

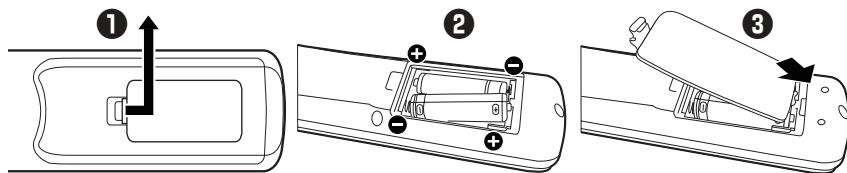

⚠ 注意 注意 8 を参照ください。

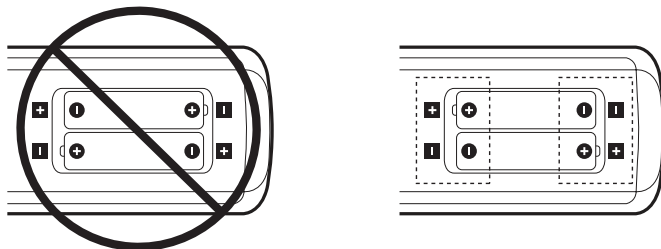

お願い

- リモコンに付属の乾電池は保存状態により短時間で消耗することがありますので、早めに新しい乾電池と交換してください。
- 長時間使用しないときは、乾電池をリモコンから取り出して保管してください。

2. 外部機器を接続する

- 接続する外部機器を保護するため、接続の際には主電源を切ってください。

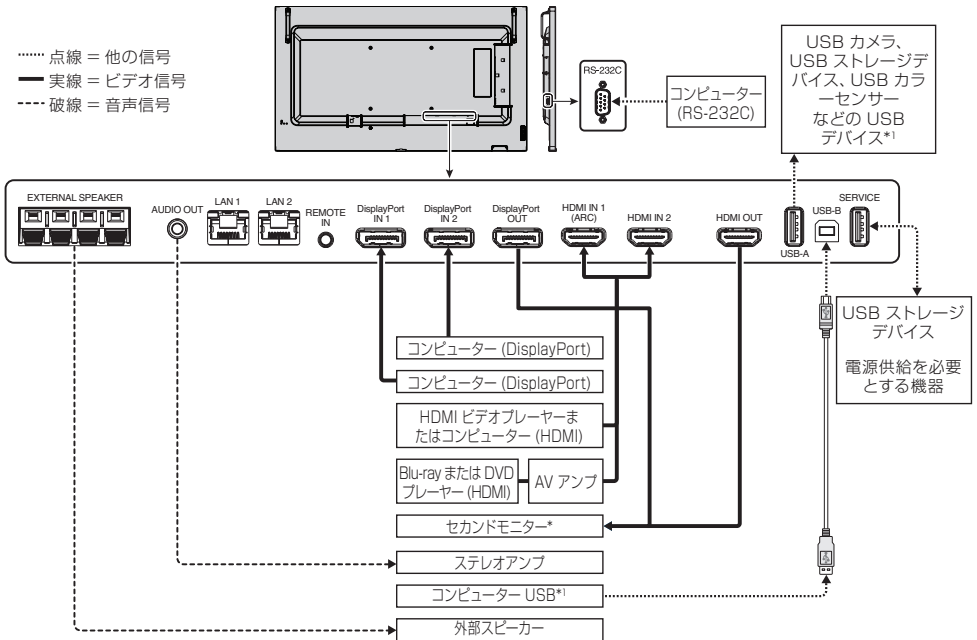

* : 複数のモニターをデジーチェーン接続する場合には、接続可能なモニターの数に制限があります。

*1 : USB-B に接続したコンピュータから USB-A に接続した機器を使用することができます。

3. 電源を接続する

⚠ 警告 警告 7、警告 8 を参照ください。

⚠ 注意 注意 1 を参照ください。

お願い

- 電源コンセントに接続するときは、本機の使用に十分な電力が供給されることを確認してください。本機の使用電力は「仕様」を参照ください。
- 電源コードは本機に接続してから電源コンセントに接続してください。
- 本機は電源コンセントの近くに設置し、電源コンセント周辺は、電源プラグの抜き差しが容易なようにしておいてください。

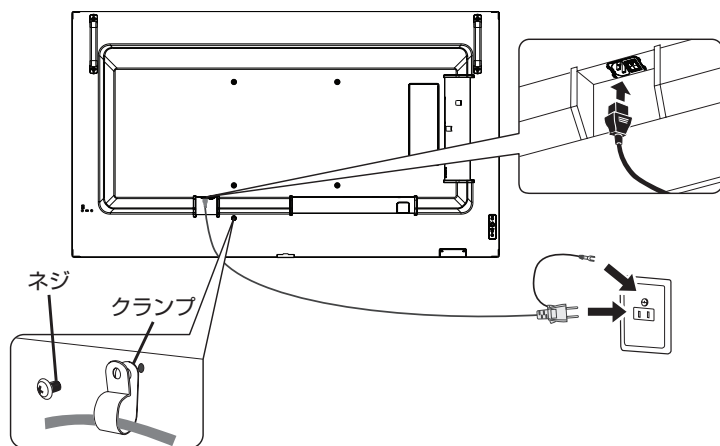

4. ケーブル情報

注意

HDMI、DisplayPort、USB、RS-232C はシールドタイプを使用してください。これ以外のタイプのケーブルを使用した場合、受信障害の原因となることがあります。

5. 主電源スイッチをオンにする。

本機の電源を入れてから、コンピューターや映像機器の主電源を入れる。

主電源スイッチ

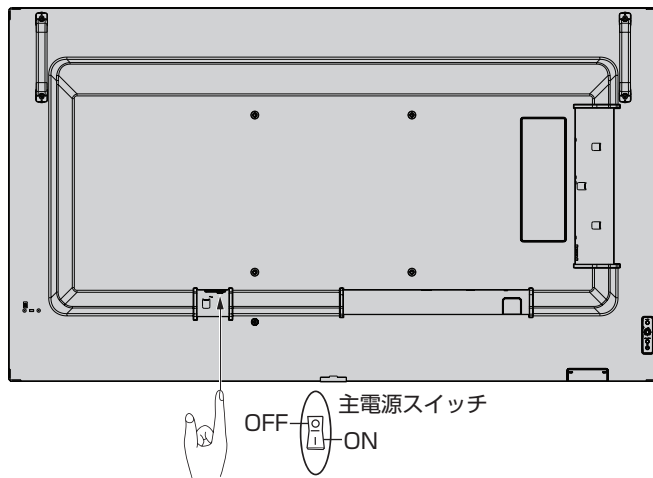

リモコン

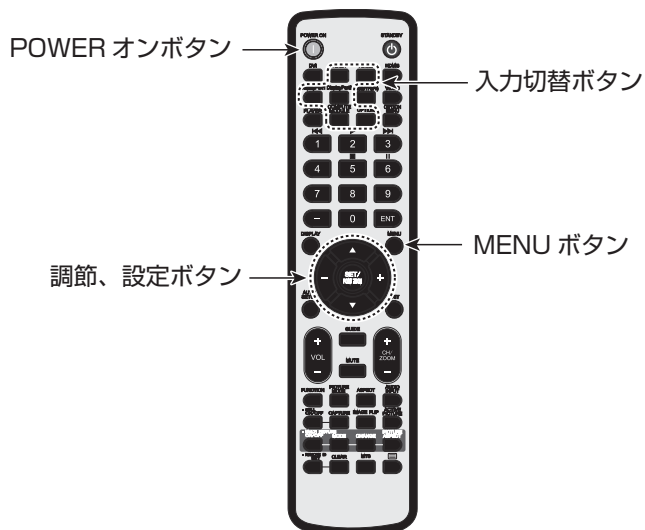

保証とアフターサービス

■ 製品の保証について

この製品には保証書がついています。保証書は、販売店にて所定事項を記入してお渡ししますので、内容をよくお読みのうえ大切に保存してください。

保証期間はご購入あげの日から1年間です（ただし、光源のLEDバックライトは消耗品ですので、保証の対象になりません）。

保証期間中でも修理は有料になることがありますので、保証書をよくお読みください。

保証書が適用される範囲は、製品のハードウェア部分に限らせていただきます。

修理の際の取り外し、再設置に要する費用は、別途お客様負担となります。

製品のハードウェア部分に起因しない不具合について復旧作業を行う場合は、別途作業費を申し受けます。

■ 補修用性能部品について

当社は、本製品の補修用性能部品を製造打切後、5年間保有しています。補修用性能部品とは、その製品の機能を維持するために必要な部品のことです。

■ 修理を依頼されるときは （出張修理）

先に「故障かな？と思ったら」（取扱説明書）をお読みのうえ、もう一度お調べください。それでも異常があるときは、使用をやめて、電源コードをコンセントから抜き、ご購入あげの販売店またはもよりのお客様ご相談窓口にご連絡ください。ご自分での修理はしないでください。たいへん危険です。

ご連絡していただきたい内容

- ・品名：インフォメーションディスプレイ
- ・形名：PN-HP551 / PN-HP491 / PN-HP431
（取り付けている別売品があれば、その形名も連絡ください。）
- ・ご購入あげ日（年月日）
- ・故障の状況（できるだけ具体的に）
- ・ご住所（付近の目印も併せてお知らせください。）
- ・お名前
- ・電話番号
- ・ご訪問希望日

保証期間中

保証書をご提示ください。保証書の規定に従って修理させていただきます。

保証期間が過ぎているときは

修理によって機能が維持できる場合は、ご希望により有料で修理させていただきます。

修理料金のしくみ

修理料金は、技術料・部品代・出張料などで構成されています。

技術料	故障した製品を正常に修復するための料金です。
部品代	修理に使用した部品代金です。
出張料	製品のある場所へ技術者を派遣する場合の料金です。

アフターサービスについてわからないことは、ご購入あげの販売店またはもよりのお客様ご相談窓口にお問い合わせください。

お客様ご相談窓口のご案内

修理・使いかた・お手入れなどのご相談・ご依頼、および万一、製品による事故が発生した場合は、ご購入の販売店、または下記窓口にお問い合わせください。
※電話番号をお確かめのうえ、お間違いのないようにおかけください。

<シャープサポートページ>
<https://jp.sharp/business/lcd-display/support/>



使いかたのご相談など

弊社製品が接続されているシステムの使いかたなどは、ご購入の販売店・営業担当にお問い合わせください。

シャープマーケティングジャパン株式会社
ビジネスソリューション社

0120-571002

フリーダイヤルサービスをご利用いただけない場合は、
電話：043-299-8012

受付時間 月曜～金曜：9:00～17:00(土曜・日曜・祝日など弊社休日は休ませていただきます。)



修理のご相談など

【修理ご相談窓口】

シャープマーケティングジャパン株式会社

0570-00-5008 (※全国どこからでも一律料金でご利用いただけます。)
(※携帯電話からもご利用いただけます。)

受付時間 月曜～土曜：9:00～17:40(日曜・祝日など弊社休日は休ませていただきます。)

■IP電話など、ナビダイヤルをご利用いただけない場合は…

06-6794-9676

■沖縄地区の方は…

沖縄シャープ電機株式会社 098-861-0866

(月曜～金曜：9:00～17:00)

(土曜・日曜・祝日など弊社休日は休ませていただきます。)

【ご相談窓口におけるお客様の個人情報の取り扱いについて】

シャープ株式会社および関係会社は、お客様の個人情報をご相談対応や修理対応などに利用させていただいております。

個人情報は適切に管理し、修理業務等を委託する場合や正当な理由がある場合を除き、第三者に開示提供いたしません。

個人情報の取扱いの詳細については、<https://corporate.jp.sharp/privacy/index-j.html> をご参照ください。



持込修理や部品購入のご相談は、下記窓口でも承っております。

地区	拠点名	電話番号	郵便番号	所在地
北海道	札幌技術センター	(011)641-0751	063-0801	札幌市西区二十四軒1条7-3-17
東北	仙台技術センター	(022)288-9161	984-0002	仙台市若林区卸町東3-1-27
	北東北技術センター	(019)638-6085	020-0891	岩手県紫波郡矢野町流通センター南3-1-1
関東	新潟技術センター	(025)284-6023	950-0965	新潟市中央区新光町9番2
	宇都宮技術センター	(028)634-0256	320-0833	宇都宮市不動前4-2-41
	前橋技術センター	(027)252-7311	371-0855	前橋市問屋町1-3-7
	水戸技術センター	(029)243-0909	310-0851	水戸市千波町1963
首都圏	東京システムセンター	(03)6404-4106	143-0006	東京都大田区平和島4-1-23
	西東京技術センター	(042)548-1931	190-0023	東京都立川市柴崎町6-10-17
	千葉技術センター	(043)299-8855	261-8520	千葉市美浜区中瀬1-9-2
	埼玉技術センター	(048)666-7148	331-0812	さいたま市北区宮原町2-107-2
	横浜技術センター	(045)753-9540	235-0036	横浜市磯子区中原1-2-23
	名古屋第1技術センター	(052)332-2758	454-0011	名古屋市中川区山王3-5-5
中部	静岡技術センター	(054)344-5621	424-0067	静岡市清水区鳥坂1170-1
	長野技術センター	(026)293-6360	388-8014	長野市篠ノ井塩崎東田沢6877-1
	金沢技術センター	(076)249-9033	921-8801	石川県野々市市御経塚4-103
近畿	システムサービスセンター	(06)6794-9679	547-8510	大阪市平野区加美南3-8-25
	京都技術センター	(075)681-9551	601-8102	京都市南区上鳥羽菅田町48
	神戸技術センター	(078)795-6336	654-0161	神戸市須磨区弥栄台3-15-2
中四国	広島技術センター	(082)874-6100	731-0113	広島市安佐南区西原2-13-4
	岡山技術センター	(086)292-5830	701-0301	都窪郡早島町大字矢尾828
	高松技術センター	(087)823-4980	760-0065	高松市朝日町6-2-8
	松山技術センター	(089)973-0121	791-8036	松山市高岡町178-1
九州	福岡技術センター	(092)572-2617	812-0881	福岡市博多区井相田2-12-1
	熊本技術センター	(096)237-5353	861-3107	上益城郡嘉島町上仲間227-78
	鹿児島技術センター	(099)259-0628	890-0064	鹿児島市鴨池新町12-1

●沖縄地区については、沖縄シャープ電機株式会社にお問い合わせください。

沖縄シャープ電機株式会社

<受付時間>月曜～金曜：9:00～17:00(土曜・日曜・祝日など弊社休日は休ませていただきます。)

沖縄	沖縄シャープ電機(株)	(098)861-0866	900-0002	那覇市曙2-10-1
----	-------------	---------------	----------	------------

※所在地・電話番号・受付時間などは変わることがあります。(2021.1)

主な仕様

形名	PN-HP431
使用温度条件	0 ~ 40 °C
使用湿度条件	20 ~ 80 % (結露のないこと)
電源入力	AC100 V 2.9 A 50/60 Hz
消費電力*	160 W
質量	約 18 kg
外形寸法 (突起部を除く)	幅約 968.2 mm × 奥行約 77.2 mm ^{*1} × 高さ約 561.0 mm

形名	PN-HP491
使用温度条件	0 ~ 40 °C
使用湿度条件	20 ~ 80 % (結露のないこと)
電源入力	AC100 V 3.2 A 50/60 Hz
消費電力*	185 W
質量	約 23 kg
外形寸法 (突起部を除く)	幅約 1103.4 mm × 奥行約 71.9 mm ^{*1} × 高さ約 636.2 mm

形名	PN-HP551
使用温度条件	0 ~ 40 °C
使用湿度条件	20 ~ 80 % (結露のないこと)
電源入力	AC100 V 3.3 A 50/60 Hz
消費電力*	195 W
質量	約 28 kg
外形寸法 (突起部を除く)	幅約 1239.6 mm × 奥行約 71.9 mm ^{*1} × 高さ約 713.0 mm

* : オプション非使用時

*1 : ハンドル含む



「よくあるご質問」などは
ホームページをご活用ください。



シャープサポートページ

<https://jp.sharp/business/lcd-display/support/>



使いかたのご相談など

弊社製品が接続されているシステムの使いかたなどは、ご購入の販売店・営業担当にお問い合わせください。

シャープマーケティングジャパン株式会社
ビジネスソリューション社

 0120-571002

フリーダイヤルサービスを
ご利用いただけない場合は、
電話：043-299-8012

受付時間 月曜～金曜：9:00～17:00（土曜・日曜・祝日など弊社休日は休ませていただきます。）



修理のご相談など

（修理ご相談窓口）

シャープマーケティングジャパン株式会社



0570-00-5008

（●全国どこからでも一律料金でご利用いただけます。）
（●携帯電話からもご利用いただけます。）

■IP電話など、ナビダイヤルをご利用いただけ
ない場合は…
06-6794-9676

■沖縄地区の方は…
沖縄シャープ電機株式会社 098-861-0866
（月曜～金曜：9:00～17:00）
（土曜・日曜・祝日など弊社休日は休ませていただきます。）

受付時間 月曜～土曜：9:00～17:40（日曜・祝日など弊社休日は休ませていただきます。）

●電話番号・受付時間などは変わることがあります。（2021.5）

シャープ株式会社

本 社 〒590-8522 大阪府堺市堺区匠町1番地