

SHARP

Be Original.

洗濯機

<https://jp.sharp/sentaku/>

総合カタログ 2024-3号



ES-X12C

ふんわりカラリ

上質な乾燥、しかも省エネ

●画像はCGで制作したイメージです。

本カタログ掲載商品の価格には、配送・設置・別売部品・付帯工事、使用済み商品の引き取りなどの費用は含まれておりません。
また、洗濯機および衣類乾燥機を廃棄する場合には家電リサイクル法に基づく収集・運搬料金、再商品化等料金(リサイクル料金)が必要になります。

もっともっと、エコ&ラクするお洗濯へ。

ドラム式洗濯乾燥機 (主にES-X12Cの特長を説明しています)

乾燥力 & 省エネ

干す手間も省ける、ふんわりカラリの乾燥力

厚手の衣類も、乾燥ムラを抑えて。

肌に直接ふれるタオルや肌着は、天日干しより

心地よくふんわりと。しかも省エネ&低騒音設計※1だから、

電気代や洗濯する時間帯を気にせず洗濯・乾燥できます。

業界最高水準
省エネ

洗濯容量12kgクラス洗濯乾燥機および乾燥容量6kgクラス洗濯乾燥機において。洗濯～乾燥6kg:消費電力量590Wh。2024年9月1日現在。(数値は日本電機工業会自主基準による)

天日干しよりふんわり※2

天日干し

ES-X12C



ハイブリッド乾燥NEXT 乾きにくい衣類の乾燥ムラも、シャツのシワも抑える



蒸気を機外に放出せず熱エネルギーのムダを抑えて循環させます。

(イメージ図)



ハイブリッド乾燥技術

特許6448415号

ヒートポンプ乾燥

水を使わず、低温・省エネでやさしく乾燥

サポートヒーター

心地よいあたたかさをプラス、カラッと仕上げる

AI制御※3で乾きにくい衣類の乾燥ムラを抑制!

ヒートポンプ乾燥 ES-Z200 (2014年度モデル)



ハイブリッド乾燥NEXT ES-X11B (2023年度、ES-X12Cと同等)



当社実験による。綿70～75%の衣類4kgを標準コース(洗濯～乾燥)で実施。洗濯機設置場所の環境や衣類の量、素材(綿、化繊、化繊混紡)、厚さ、織り方、組み合わせにより、効果が異なる場合があります。

シワ抑えコース※4※5でアイロンがけもラクに

標準コース シワ抑えコース (容量1kg以下)



綿 100%カジュアルシャツ

洗浄力 & 節水

「あっ」と言わせる洗浄力、高圧シャワーでパワフルきれい

マイクロ高圧洗浄

業界最高水準
節水

洗濯容量12kgクラス洗濯乾燥機および乾燥容量6kgクラス洗濯乾燥機において。洗濯12kg:標準使用水量77L。洗濯～乾燥6kg:標準使用水量49L。2024年9月1日現在。(数値は日本電機工業会自主基準による)

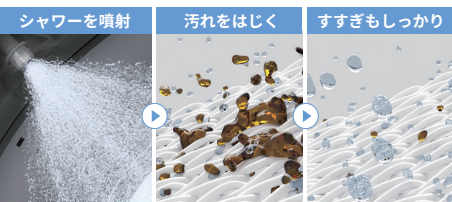

(イメージ図)

高圧シャワーすすぎ

脱水時に衣類から排出された水※6

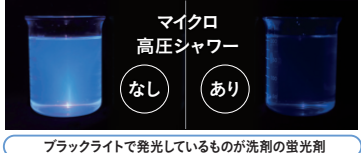

ドアの裏でもこすり洗い

ひまわりガラス

自然をお手本にした

ネイチャーテクノロジー



特許5386022号

ラク家事

めんどろな洗剤投入やフィルターなどのお掃除*を洗濯機が自動で

*自動お掃除機能は3-4ページをご覧ください。

液体洗剤・柔軟剤自動投入



液体洗剤タンク
約600mL

柔軟剤タンク
約600mL

お手入れは
6か月に1回程度でOK!※7

洗剤の補充やお手入れ時期もスマホでお知らせ!※8



●写真・イラストはイメージです。●COCORO+(ココロプラス)ブランドマークおよびCOCORO WASH、COCORO HOMEはシャープ株式会社の登録商標です。●AloT=AI(人口知能)×IoT(モノのインターネット)。AloTはシャープがAIとIoTを組み合わせて創った造語であり、シャープ株式会社の登録商標です。※1詳しくはカタログ4ページをご覧ください。※2衣類の量、素材(綿、化繊、化繊混紡)、厚さ、織り方、組み合わせにより、仕上がりが異なります。洗濯～乾燥2kg時。※3温度センサーと湿度センサーで衣類の乾きやすさを判別し、結果に応じて事前に組み込まれたプログラムの中から最適なヒーターとコンプレッサーの制御を実施。衣類の布質により消費電力が増減します。※4当社実験による。衣類の量・素材によって仕上がりが異なります。※5シワ抑えコース:ES-X11B・洗濯～乾燥0.5kg時。標準コース:ES-X11B・洗濯～乾燥3kg時。(2023年度、ES-X12Cと同等) ※6当社実験による。2023年度モデルES-X11B(マイクロ高圧シャワーあり)。ES-X12Cと同等)。2007年度モデルES-HG92G(マイクロ高圧シャワーなし)それぞれ試験布(綿100%)と実用衣類1枚(綿66%、ポリエステル34%)の定格容量を標準コース(洗濯運転)にて粉末合成洗剤を使用して実施。洗濯機設置場所の環境や衣類の量、素材、厚さ、織り方、組み合わせにより、効果が異なります。※7同じ液体洗剤・柔軟剤のご使用で、1日2回洗濯を行った場合の目安です。お使いの状況によってお手入れの頻度は異なります。※8ご利用には専用スマートフォンアプリ(無料)が必

●各機能の搭載機種は、3~4ページおよび7~8ページをご覧ください。

ドラム式
洗濯乾燥機
WEBで
チェック*



穴なし槽
シリーズ
WEBで
チェック*



穴なし槽シリーズ (タテ型洗濯乾燥機・全自動洗濯機)

清潔も節水もお任せ、 穴がない洗濯槽

洗濯物を清潔に洗い上げるには、
洗濯機そのものの清潔さが大切。
シャープ独自の「穴なし槽」は、
洗濯槽内への黒カビの侵入を防ぎ※9いつも清潔。
さらに穴なしサイクロン洗浄で、
少ない水で汚れをしっかり落とします。



洗濯槽に
穴がないのは
シャープだけ!※10



※10 国内で販売されている全自動洗濯機・タテ型洗濯乾燥機において。穴なし槽(2024年9月1日現在)

＼ 穴がないから! /

洗浄力

水流の力を保ちながら
汚れ落ちスッキリ※11

ダイヤモンド穴なし槽の「こすり洗い」に、パワフルドルフィンパール NEXT が生み出す上下の水流で「もみ洗い」もプラス。

ダイヤモンド穴なし槽

パワフル
ドルフィンパール NEXT



(イメージ図)

＼ 穴がないから! /

清潔

衣類も洗濯槽も
キレイなままで

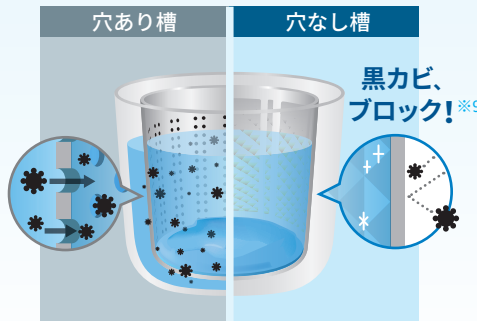

(イメージ図)

＼ 穴がないから! /

節水

1回あたり
35Lの節水力※12

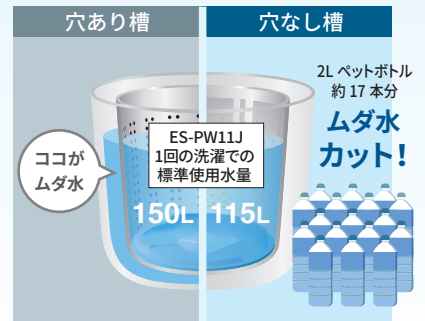

(イメージ図)

シャープ独自のアイデアで、暮らしに新しいお洗濯環境をご提案

自然のチカラをお手本に
性能アップ

ネイチャーテクノロジー



WEBで
チェック*



洗濯槽も衣類も
清潔キープ

プラズマクラスター



WEBで
チェック*



お洗濯の手間を減らすAIoT※8※13

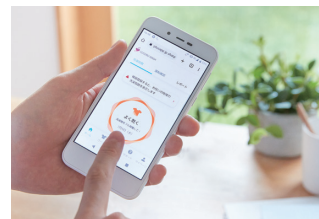

WEBで
チェック*



要です。※9 衣類を汚す原因となる黒カビ等が侵入しにくい構造となっています。ご使用方法・ご使用剤によっては、パルセーターの裏に洗剤カス等を原因としたカビ状の汚れが付き、混入する場合があります。※11 当社実験による。衣類の量・素材、汚れや洗剤の種類によって洗浄効果が異なります。※12 ES-PW11Jの洗濯槽に穴があった場合に外槽にたまる水の量にて算出。※13 常時接続のブロードバンド回線が必要です。インターネットに接続する際に毎回ID認証を行う場合は、ご利用できません。光回線をおすすめします。モバイルルーターやスマートフォンのテザリングでは、ご利用になれません。〈無線LAN機能対応について〉●別売のルーター(無線LANアクセスポイント)が必要です。本製品に内蔵の無線LAN機能のIPアドレスは、ルーターから自動で取得(DHCP)されます。「WEP」には対応していません。●本製品の音声合成ソフトウェアには、HOYA株式会社 MD部門 HOYA ReadSpeaker SBUの「ReadSpeaker」を使用しています。「ReadSpeaker」は、ReadSpeaker B. V. の商標です。* QRコードは、スマートフォンやタブレット端末のバーコードリーダーで読みとってください。https://jp.sharp/sentaku/drum/ (シャープのドラム洗ココがおすすめ)、https://jp.sharp/sentaku/ananashi/ (シャープの穴なし洗濯槽ココがおすすめ!)、https://jp.sharp/sentaku/nature/ (ネイチャーテクノロジー)、https://jp.sharp/sentaku/plasmacluster/ (プラズマクラスター)、https://jp.sharp/sentaku/aiot/ (COCORO WASH)

ドラム式洗濯乾燥機ラインアップ一覧表 (価格はすべてオープン価格です。)

タイプ		プラズマクラスター ドラム式洗濯乾燥機		
モデル		プレミアムモデル	ハイグレードモデル	ヒートポンプモデル スタンダード
形名		ES-X12C	ES-V12C	ES-G11C
洗濯・脱水容量/乾燥容量		12kg / 6kg	12kg / 6kg	11kg / 6kg
外観	NEW			
	特徴	業界最高水準 省エネ 業界最高水準 節水	業界最高水準 省エネ 業界最高水準 低騒音	業界最高水準 省エネ 業界最高水準 低騒音
洗濯容量12kgクラス洗濯乾燥機および乾燥容量6kgクラス洗濯乾燥機において。洗濯～乾燥6kg:消費電力量590Wh。洗濯12kg:標準使用水量77L。洗濯～乾燥6kg:標準使用水量49L。2024年9月1日現在。(数値は日本電機工業会自主基準による)		洗濯容量12kgクラス洗濯乾燥機および乾燥容量6kgクラス洗濯乾燥機において。洗濯～乾燥6kg:消費電力量870Wh。洗濯12kg:洗い26dB、脱水37dB。2024年9月1日現在。(数値は日本電機工業会自主基準による)		洗濯容量11kgクラス洗濯乾燥機および乾燥容量6kgクラス洗濯乾燥機において。洗濯～乾燥6kg:消費電力量870Wh。洗濯11kg:洗い26dB、脱水37dB。2024年9月1日現在。(数値は日本電機工業会自主基準による)
色名		●-SL (クリスタルシルバー・左開き) ●-SR (クリスタルシルバー・右開き) ●-TL (リッチブラウン・左開き) ●-TR (リッチブラウン・右開き)	●-NL (アッシュゴールド・左開き) ●-NR (アッシュゴールド・右開き)	●-SL (シルバー系・左開き) ●-SR (シルバー系・右開き)
標準使用水量 洗濯/洗濯～乾燥 () 内はふる水使用時※1		77L (35L) / 49L	83L / 54L	84L / 54L
乾燥	乾燥方式	ハイブリット乾燥NEXT	ヒートポンプ乾燥 無排気乾燥	
	洗剤	マイクロ高圧洗浄/マイクロ高圧シャワー		
洗剤	すすぎ	高圧シャワーすすぎ		
	コース	温水極め洗いコース 洗乾80分コース	時短コース	
自動機能	自動投入	液体洗剤・柔軟剤自動投入		
	自動お掃除	乾燥フィルター自動お掃除 乾燥ダクト自動お掃除 洗濯槽自動お掃除 ドアパッキン自動洗浄 (抗菌・防カビ加工※11)		
節水・省エネ・低騒音	節水・省エネ	7エコセンサー (湿度・温度・振動・光・泡・重量・水位)	6エコセンサー (湿度・温度・振動・光・重量・水位)	5エコセンサー (湿度・温度・振動・重量・水位)
	低騒音	インバーター制御 (DDモーター)		
プラズマクラスター	除菌・消臭	プラズマクラスター除菌乾燥 (乾燥運転時) プラズマクラスター除菌・消臭コース (頻繁に洗えない衣類や水で)		
	カビ菌抑制	プラズマクラスター槽クリーンコース		
やさしさ設計	スマホ連携 (無線LAN対応)	運転状況の確認・ダウンロードコース・ソーラー連携など		
	音声機能	音声機能 (運転時のエラーやお手入れ時期などをお知らせ)		
	簡単操作	光るタッチナビ		
	予約タイマー	時刻タイマー (終了時刻を設定)		
	投入口	メガマウス (大口径で衣類の出し入れがラクラク)		
	排水フィルター	するポイフィルター (糸くずがからまりにくく、するっと取れる)		
	ふる水ポンプ※3	ふる水ポンプ対応 (別売)		
その他	チャイルドロック (小さなお子様がいる場合などに。ドアが開かないように)			

自動お掃除機能

業界初※5

※5 国内で販売するドラム式洗濯乾燥機において。2018年11月29日発売ES-W111。※6 乾燥フィルターはメインとサブの2種類で構成されています。メインの乾燥フィルターを自動でお掃除します。

乾燥フィルター自動お掃除※6

乾燥終了後に自動的にお掃除スタート。ダストボックスに集まったホコリをつまんで捨てるだけです。

ES-X12C / V12C / G11C

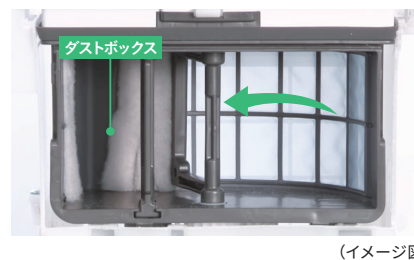

簡単お手入れ



フィルターの箱を引き上げます。



フタを開け、集まったホコリをつまんで捨てるだけ。

●各データは一般社団法人 日本電機工業会・自主基準「洗濯性能評価方法」「乾燥性能評価方法」によるものです。

●写真・イラストはイメージです。※1 標準コースで洗いと1回目のすすぎにふる水を使用した場合。※2 ヒーターによる温風で衣類を乾燥します。衣類の乾き具合をセンサーが感知し、効率の良い乾燥運転を実施。※3 指定以外のふる水ポンプはご使用できません。※4 ES-X12C、洗濯～乾燥6kg:消費電力量約590Wh。ES-ZH1、洗濯～乾燥6kg:消費電力量約1,880Wh。【電気代】電力料金目安単価31円/kWh (税込)。家電公取協調べ (2022年7月改定)。2023年7月現在。※7 「洗濯槽自動お掃除」は工場出荷時オフ設定です。一度設定すれば、標準 (AI 標準) コース/おうち流コースの洗濯または洗濯～乾燥運転で使用水量が約5L増え、運転時間を約2分長くして運転します。

※8 ●対応機種: ES-X12C/V12C/G11C/K11C/S7J ●試験機関: (株)総合水研究所 ●試験方法: 外槽に菌を付着させた試験布を取り付けて洗濯運転させて測定 ●除菌方法: 標準コース (洗濯運転X12C/V12C/G11C/K11C:4kg、

より安全にお使いいただくためにチャイルドロック機能をお使いください。お子様が勝手にドアを開けたり、ドラム内に閉じ込められないようにドアをロックする機能です。

ヒーターモデル スタンダード	コンパクトモデル
ES-K11C	ES-S7J
11kg / 6kg	7kg / 3.5kg
NEW 業界最高水準 節水	
	
洗濯容量11kgクラス洗濯乾燥機において、洗濯11kg：標準使用水量75L。2024年9月1日現在。(数値は日本電機工業会自主基準による)	
○-WL (クリスタルホワイト・左開き) ○-WR (クリスタルホワイト・右開き) ●-TL (リッチブラウン・左開き)	○-WL (クリスタルホワイト・左開き) ○-WR (クリスタルホワイト・右開き)
75L / 96L	57L / 80L
ヒーターセンサー乾燥※2 (水冷除湿)	
極め洗いコース	
ドアパッキン自動洗浄	
4エコセンサー (温度・振動・重量・水位)	4エコセンサー (温度・振動・重量・水位)
洗えない物などに)	
2〜24時間後設定	
ロックできます。)	

さらに、かしこく省エネ

エコセンサー センサーが運転状況を見張りながら、洗濯状況に合わせて最適な運転パターンを自動で選択。電気や水のムダを省きます。

 湿度センサー 乾き具合	 温度センサー 乾燥フィルター目詰まり・乾き具合・周囲の温度	 泡センサー 洗剤の種類	 振動センサー 衣類の偏り
 重量センサー 衣類の量	 光センサー 適正な洗剤量	 水位センサー 衣類の種類	

洗濯物に合わせて、最適な運転

 省エネ (洗濯～乾燥6kg1回の電気代)※4	 節水
---	---

約**58.3円** ▶ 約**18.3円**
ヒーターセンサー乾燥2016年 ES-ZH1 ハイブリッド乾燥NEXT ES-X12C
衣類の布質や量、洗剤の種類に合わせて、すすぎの回数を自動調整

使う人への、やさしさ設計

光るタッチナビ

タッチキーが、大きな文字で点灯。迷わずカンタンに操作できるデザインです。

ES-X12C / V12C / G11C / K11C



メガマウス

直径 370 mm の大きな開口部。毛布などの出し入れもラクラクです。

ES-X12C / V12C



低騒音設計

高速回転時でも運転音を抑えるDDインバーターを搭載。夜や早朝でも気がねなくお洗濯できます。



ES-X12C		
洗い (12kg時)	脱水 (12kg時)	乾燥 (6kg時)
32dB	37dB	41dB

低振動設計

特許取得済 シャープ独自のこだわり **低振動システム**

計算された吊りバネ設計で揺れを吸収し、水槽の姿勢を保つ
特許3949145号

独自のダンパー構造で水槽振動の複雑化を抑制する
特許6025264号

床への振動を吸収する脚ゴム
(イメージ図)

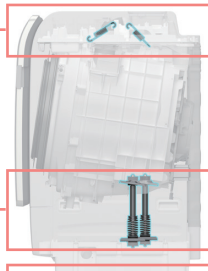

乾燥ダクト自動お掃除

乾燥ダクトと排気口についた洗剤成分と糸くずを、次の洗濯時の給水を利用して洗い流します。



(イメージ図)

洗濯槽自動お掃除※7

すすぎの排水後に、高圧シャワーノズルでドラムと外槽の間に水を溜めながら、ドラムの外側と、外槽の内側を洗い流します。

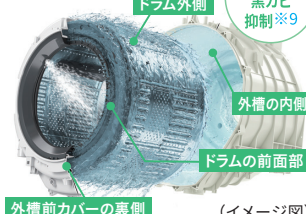

(イメージ図)

ドアパッキン自動洗浄※10

乾燥運転後にドアパッキンの内側に付着した糸くずやホコリを次の洗濯行程(洗い～すすぎ)時に洗い流します。

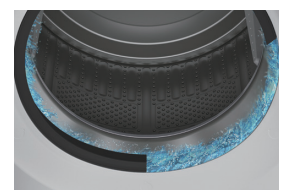

(イメージ図)

S7J(2.5kg)による●対象部分：外槽(水槽前、水槽後ろ、ドラム、パランサー)●試験結果：99%以上抑制●試験機種：ES-X11A(2022年度、ES-X12C/V12C/G11Cと同等)、ES-K10B(2023年度、ES-K11Cと同等)、ES-S7H(2022年度、ES-S7Jと同等)※9●対応機種：ES-X12C/V12C/G11C/S7J●試験機関：(株)総合水研究所●試験方法：外槽に黒カビを付着させた試験布を取り付けて洗濯運転させて測定●抑制方法：標準コース(洗濯運転X12C/V12C/G11C/K11C:4kg、S7J:2.5kg)による●対象部分：外槽(水槽前、水槽後ろ、ドラム、パランサー)●試験結果：99%以上抑制●試験機種：ES-X11A(2022年度、ES-X12C/V12C/G11Cと同等)、ES-K10B(2023年度、ES-K11Cと同等)、ES-S7H(2022年度、ES-S7Jと同等)※10ホコリ・糸くず・汚れの種類や程度などにより、洗い流せない場合があります。また、前回の乾燥運転から使用間隔が空くと、ホコリ・糸くず・汚れを洗い流せない場合があります。2〜3週間に1回程度ドアパッキンをめくり、ホコリ・糸くず・汚れが付着している場合は必ず取り除いてください。●試験機種：アスンファインケミカル株式会社●試験方法：[抗菌]試験片とカビ菌を寒天培地に入れ4週間放置[防カビ]試験片と菌を寒天培地に入れ24時間放置●抗菌・防カビ方法：抗菌剤練り込みによる●対象部分：ドアパッキン●試験結果：[抗菌]カビ菌生育の抑制を確認[防カビ]99.9%以上抑制を確認

ドラム式洗濯乾燥機ラインアップ

■ コース一覧

	洗濯							洗濯～乾燥							乾燥				
	(AI)※1 標準/ おうち流	サッと 予洗い	極め洗い※2	ホーム クリーニング	時短 (10分洗濯)	毛布	柔軟剤 プラス	(AI)※1 標準/ おうち流	洗乾80分 コース※3	極め洗い※2	時短	シワ 抑え	部屋 干し	毛布	(AI)※1 標準/ おうち流	時短	シワ 抑え	ホーム クリーニング	毛布
X12C	12kg	2kg	4kg (温水)	2kg	—	4.7kg	2kg	6kg	3kg	4kg (温水)	—	1kg	—	4kg	6kg	—	1kg	0.5kg	4kg
V12C	12kg	2kg	12kg (ガンコ汚れ)	2kg	12kg	4.7kg	2kg	6kg	—	6kg (ガンコ汚れ)	6kg	1kg	—	4kg	6kg	6kg	1kg	0.5kg	4kg
G11C	11kg	2kg	11kg (ガンコ汚れ)	2kg	11kg	4.7kg	2kg	6kg	—	6kg (ガンコ汚れ)	6kg	1kg	—	4kg	6kg	6kg	1kg	0.5kg	4kg
K11C	11kg	—	2kg	2kg	4kg (1.5kg)	4.7kg	—	6kg	—	2kg	1.5kg	—	6kg	4kg	6kg	—	—	0.5kg	4kg
S7J	7kg	—	—	1kg (おしゃれ着)	7kg	3kg	—	3.5kg	—	—	—	—	3.5kg	3kg	3.5kg	—	—	0.4kg (おしゃれ着)	3kg

■ コース説明

コース名	こんなときに	コース名	こんなときに
標準 (AI標準) ※1	ふだんのもめ洗いや乾燥に	柔軟剤プラス	柔軟剤の効果を高めたいときに
おうち流	自分だけのコースをつくりたいときに	洗乾80分	出勤前や帰宅後すぐにお洗濯を終わらせたいときに
サッと予洗い	お洗濯前、泥や食べこぼしなどの汚れを予洗いしたいときに	シワ抑え (乾燥)	シワが気になる衣類に
温水極め洗い	泥汚れ・襟汚れなど落ちにくい汚れを落としたいときに	消臭シワ抑え	においやシワが気になるときに
ガンコ汚れ/極め洗い	標準コースよりしっかり洗いたいときに	除菌・消臭	水洗いせずに除菌・消臭したいときに
ホームクリーニング (洗濯)	おしゃれ着やデリケートな衣類に	槽クリーン※4	清潔に保ちたいときに
ホームクリーニング (乾燥)	やさしくお洗濯したいときに	槽洗浄	ドラム内のお手入れに
時短	軽い汚れをスピーディに洗濯・乾燥したいときに		汚れやにおいが気になったら
毛布	毛布やマット類などに		

■ 仕様一覧

形名		ES-X12C	ES-V12C	ES-G11C	ES-K11C	ES-S7J	
容量の上限	洗濯	ダブル/シングル 中綿1.8kg以下				ダブル/シングル 中綿1.3kg以下	
	洗濯～乾燥	シングル 中綿1.1kg以下				シングル 中綿1.0kg以下	
仕様	消費電力 (50Hz/60Hz)	洗濯 480W 乾燥 910W	280W 760W		250W 1140W	190W 850W	
	消費電力量 (50Hz/60Hz)	洗濯 65Wh 洗濯～乾燥 590Wh	75Wh 870Wh	80Wh 1880Wh		60Wh 1600Wh	
	目安時間 (50Hz/60Hz)	洗濯 約35分 洗濯～乾燥 約150分	約43分 約165分		約45分 約150分	約44分 約170分	
	水位別水量	自動 15L～35L 手動 —	15L～35L		18L～30L	11L～21L	
	運転音 (洗/脱水/乾燥)	32dB/37dB/41dB	26dB/37dB/41dB	26dB/37dB/40dB	26dB/39dB/41dB	24dB/39dB/36dB	
寸法	ボディ幅	596mm				595mm	598mm
	外形寸法 (幅×奥行×高さ) ※6	640×739×1,115mm		640×728×1,104mm	645×732×1,100mm	640×600×1,039mm	
	設置可能な防水パン (内寸奥行)	540mm					
	質量	約83kg	約80kg	約79kg	約71kg	約73kg	

■ 洗濯機の洗濯容量の目安

一人の1日分の洗濯物量目安 **約1.5kg**

4人家族なら・・・1.5kg × 4人分 = 約6kg ▶ 数日分のまとめ洗いやシーツなどの大物洗いを考えると、容量**8kg以上**がおすすめです。

6kg				8kg			10kg	12kg					
ワイシャツ (約200g)	ブラウス (約200g)	長袖アンダーシャツ (約130g)	パジャマ(上下) (約500g)	スリッパ (約150g)	トランクス (約80g)	ショーツ (約30g)	セーター (約300g)	スカート (約400g)	エプロン (約200g)	トレーニングウェア(上下) (約850g)	シーツ (約500g)		
×2	×2	×2	×4	×2	×2	×2	+	×1	×1	+	×2		
ハンカチ (約15g)	綿パンツ (約400g)	子ども用スポーン (約200g)	子ども用スカート (約200g)	くつ下 (約50g)	タオル (約70g)	バスタオル (約300g)	+	ジーンズ (約600g)	綿パンツ (約400g)	くつ下 (約50g)	+	くつ下 (約50g)	タオル (約70g)
×4	×1	×1	×1	×4	×4	×4	+	×1	×1	×2	+	×2	×2

■ ドラム式洗濯乾燥機用 別売品 (形名が青色の機種は当カタログ掲載機種です。)

● 下記の部品、流通コードおよび希望小売価格は、2024年9月現在のものですので変更する場合があります。

* 裏表紙の別売品もご確認ください。



■ 洗濯キャップ

毛布やふとんの飛び出しを抑えます。

● ES-CPD1

希望小売価格 1,320円 (税込)

【適応機種】 ES-X12C/X11B/V12C/V11B/G11C/G11B/K11C/K10B

実際とは形状が異なります。



■ 洗濯槽クリーナー塩素系 (洗濯機のカビ取り用洗浄剤)

● ドラム式用 ES-CD

希望小売価格 1,760円 (税込)

■ 寸法図

ES-X12C/V12C	ES-G11C	ES-K11C	ES-S7J
<p>(単位:mm)</p>	<p>(単位:mm)</p>	<p>(単位:mm)</p>	<p>(単位:mm)</p>
<ul style="list-style-type: none"> ●電源コード長：約1.94m ●アース線長：約2.54m ●給水ホース長：約0.8m ●排水ホース長：約0.8m ●ドアを最大に開けた時の角度：約98° ●排水ホース取出：左・右2方向+真下※7 	<ul style="list-style-type: none"> ●電源コード長：約1.94m ●アース線長：約2.54m ●給水ホース長：約0.8m ●排水ホース長：約0.8m ●ドアを最大に開けた時の角度：約98° ●排水ホース取出：左・右2方向+真下※7 	<ul style="list-style-type: none"> ●電源コード長：約1.94m ●アース線長：約2.54m ●給水ホース長：約0.8m ●排水ホース長：約0.8m ●ドアを最大に開けた時の角度：約100° ●排水ホース取出：左・右・後方3方向+真下※7 	<ul style="list-style-type: none"> ●電源コード長：約1.94m ●アース線長：約2.54m ●給水ホース長：約0.8m ●排水ホース長：約0.83m ●ドアを最大に開けた時の角度：約105° ●排水ホース取出：左・右2方向+真下※7

< 寸法図の見方 >

A 幅(排水ホース含む) **J** 本体奥行(ドア閉時)
B ドアを開けた時の幅 **K** ドア全開時の必要スペース
C 給水ホース幅 **L** 給水ホースまでの奥行
D ボディ幅 **M** 天板の奥行
E 高さ(給水ホース含む) **N** ボディ高さ
F 投入口高さ **O** 本体後部高さ
G ドア底面高さ **P** 底台排水ホース出し上部
H 脚外幅 **Q** 本体脚高
I 最大底面幅 **R** 脚外奥行
S 最大奥行
T 洗剤ケースフタを開けたときの高さ
U 洗剤ケースフタ高さ
V 排水ホースが出る中心位置(ES-K11Cのみ)

●図は左開きタイプです。右開きタイプはドアが開く方向とドアハンドルの位置が反対になります。
 ご注意：この機器は、ビルトイン対応ではありません。

左開き 右開き

寸法図の詳細は、こちらをご覧ください。

< 設置可能な防水パン >

ES-X12C/V12C/G11C/K11C	ES-S7J
<p>内寸深さ 90mm 以下 内寸奥行 540mm 以上 内寸幅 590mm 以上</p>	<p>内寸深さ 80mm 以下 内寸奥行 540mm 以上 内寸幅 590mm 以上</p>

< 真下排水の設置例 >

ES-X12C/V12C	ES-G11C	ES-S7J

(正面)

前パネルを外し、排水ホースを内部で接続するため、スペースは不要です。

■ ドラム式洗濯乾燥機の設置時の確認ポイント

① 設置スペース

水平で安定した所に設置してください。(滑りやすい床材やベランダ置きの場合は振動や騒音が大きくなる場合があります。)

床面が弱い場合は、補強工事等が必要です。

密閉される収納庫やクローゼットなどでは使用しないでください。使用の際は十分な換気をしてください。

寸法図で次のスペースを確認してください。

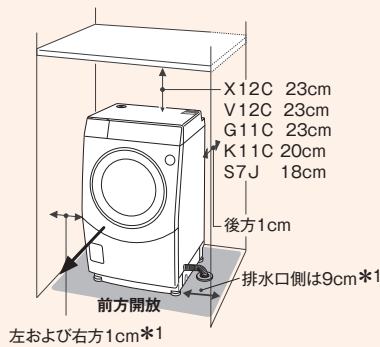

- 【**ドア開時の奥行**】で、ドアが開くスペースが確保できるか確認してください。ドアが開く向き(左開き/右開き)も確認してください。
*1 シャープのドラム式洗濯乾燥機は、左開き/右開きを選べます。
- 【**総外形寸法**】を確認してください。消防法の設置基準により、洗濯機の前方を開放し、上図のスペースが必要です。
- 【**脚外幅**】【**脚外奥行**】【**脚高**】を確認し、防水パンに設置する場合は、内寸奥行、壁からの奥行、内寸深さ、内寸幅の寸法を満たしていることを確認してください。

② 排水口の位置と防水パンの形状

排水口の位置が、本体の真下以外の場合、別売のサービス部品は不要です。本体の真下の場合は、条件に合わせて、別売のサービス部品が必要です。

防水パンの形状	別売のサービス部品			
	排水エルボ	真下排水つぎてセット	据付脚	脚スペースセット
台あり	あり	必要	必要	
台なし	なし*2	必要	必要	
台あり	あり	*3	*3	*3
	なし*2			*3

*2 市販の排水エルボが必要です。*3 条件により必要です。詳しくは取扱説明書をご覧ください。

③ 水栓

水栓(蛇口の形)によって、市販の洗濯用ニップル(ストッパー付き)が必要です。

背面や側面を壁に沿わせて設置する場合、蛇口の高さによって、市販の壁ピタ水栓が必要です。	設置面から蛇口までの高さ		市販の壁ピタ水栓(CB-L6など)
	ES-X12C/V12C/G11C/K11C	ES-S7J	
1200mm以上	1125mm以上		不要
1200mm未満 980mm以上	1125mm未満 980mm以上		蛇口の種類により 必要な場合あり
	980mm未満		必要

●各データは一般社団法人 日本電機工業会・自主基準「洗濯性能評価方法」「乾燥性能評価方法」によるものです。

●洗濯機設置場所の環境や衣類の量、素材、厚さ、織り方、組み合わせにより、使用水量・消費電力量・運転時間が異なる場合があります。

●写真・イラストはイメージです。*1 AI標準コースはCOCORO WASH専用コースです。(対象機種：ES-X12C/V12C) *2 極め洗いコースの効果的な推奨値。*3 当社実験による。洗濯～乾燥3kg、水化率80%・綿比率20%の場合。洗濯機設置場所の環境や衣類の量、素材、厚さ、織り方、組み合わせにより、仕上がりや運転時間が異なる場合があります。*4 ドラム内外の汚れをきれいな水で洗い流したあとプラスマクラスターイオンを放出します。*5 ES-X12C/V12Cは同梱の洗濯キャップを、G11C/K11Cは別売の洗濯キャップをご使用ください。毛布洗いは「手洗い」表示の合成繊維100%のもの。ふとん洗いは「手洗い」表示の中綿ポリエステルもの。*6 幅は排水ホース、高さは給水ホースを含む。*7 真下の場合は、条件に合わせて別売のサービス部品が必要です。

タテ型洗濯乾燥機／全自動洗濯機ラインアップ一覧表 (価格はすべてオープン価格です。)

タイプ	タテ型洗濯乾燥機				穴なし槽		
	ES-PW11J	ES-PW8J	ES-TX8J	ES-TX6H	ES-SW11J	ES-SW10J	ES-GV10J
形名	ES-PW11J	ES-PW8J	ES-TX8J	ES-TX6H	ES-SW11J	ES-SW10J	ES-GV10J
洗濯・脱水容量/乾燥容量	11kg / 6kg	8kg / 4.5kg	8kg / 4.5kg	6.5kg / 3.5kg	11kg	10kg	10kg
外観		 業界最高水準 節水・洗乾スピード	 業界最高水準 節水・洗乾スピード		 業界最高水準 節水	 業界最高水準 節水	 業界最高水準 節水
色名	●-T (ブラウン系)	●-C (ベージュ系)	○-W (ホワイト系)	○-W (ホワイト系)	●-T (ダークブラウン)	●-S (シルバー系)	●-S (シルバー系)
標準使用水量 洗濯/洗濯～乾燥 (内はふる水使用時※1)	115L(69L)/88L	83L(49L)/75L	83L(49L)/75L	84L/65L	115L(69L)	102L(57L)	102L(57L)
洗浄	自動投入				液体洗剤・柔軟剤自動投入		
	洗浄方式	穴なしサイクロン洗浄/パワフルシャワー 温風プラス洗浄		穴なしサイクロン洗浄	穴なしサイクロン洗浄		
	パルセーター	パワフルドルフィンパルNEXT		パワフルドルフィンパル	パワフルドルフィンパルNEXT		
	ステンレス槽	ダイヤモンド穴なし槽		穴なし槽	ダイヤモンド穴なし槽		
乾燥	乾燥方式	ヒーターセンサー乾燥※2			ヒーター乾燥(タイマー付)		
	付属ハンガー	クリップ付きハンガー1本		クリップなしハンガー1本			
清潔	除菌・消臭	プラズマクラスター除菌乾燥(ハンガー除菌・乾燥コース) プラズマクラスターハンガー除菌・消臭コース				槽クリーンコース/槽乾燥/自動槽洗い/	
	おそうじ	プラズマクラスター槽クリーンコース/槽乾燥/自動槽洗い/槽洗浄※5				槽クリーンコース/槽乾燥/自動槽洗い/	
	抗菌加工※6	槽の樹脂抗菌・防カビ加工		Ag+抗菌パルセーター	槽の樹脂抗菌・防カビ加工		
節水・省エネ・低騒音	節水・省エネ	4エコセンサー(光・重量・水位・温度)		3エコセンサー(重量・水位・温度)	2エコセンサー		
	低騒音	インバーター			インバーター		
やさしさ設計	スマホ連携(無線LAN対応)	運転状況の確認・ダウンロードコースなど			運転状況の確認・ダウンロードコースなど		
	音声機能	音声機能(運転時のエラーやお手入れ時期などをお知らせ)			音声機能(運転時のエラーやお手入れ時期などをお知らせ)		
	らくらく構造	光るタッチナビ/槽内LEDライト		WIDEマウス	大きな開口部/大きくて		
	予約タイマー	WIDEマウス&LOWボディ			1~24時間後設定		
	ふる水ポンプ※7	ふる水ポンプ対応(別売)			ふる水ポンプ対応(別売)		
	その他	チャイルドロック(小さなお子様がいらっしゃる場合などに)					

■ タテ型洗濯乾燥機／コース一覧

	洗濯										洗濯～乾燥				乾燥				
	(AI)※16 標準/おうち流	10分洗濯 時短※17	サッと 予洗い	温つけおき 洗い	ガンコ つけおき ※18	ペット用 衣類 洗い対応 ※19	ホーム クリーニング /おしゃれ着 ※18※20	シワ抑え ※18	毛布	柔軟剤 プラス	(AI)※16 標準/おうち流	温つけおき 洗い	ガンコ つけおき ※18	ペット用 衣類 洗い対応 ※19	毛布	(AI)※16 標準/おうち流	ハンガー 除菌・乾燥 /おしゃれ着 ※18※20	ホーム クリーニング /おしゃれ着 ※18※20	毛布
PW11J	11kg	1.5kg	0.5kg	4.5kg	—	(1kg)	2kg	1kg	4.2kg	2kg	6kg	4.5kg	—	—	2.8kg	6kg	1kg	0.4kg	2.8kg
PW8J	8kg	1.5kg	0.5kg	4.5kg	—	(1kg)	2kg	1kg	4.2kg	2kg	4.5kg	4.5kg	—	—	2.8kg	4.5kg	1kg	0.4kg	2.8kg
TX8J	8kg	1.5kg	0.5kg	—	4.5kg	1kg	2kg	1kg	4.2kg	—	4.5kg	—	4.5kg	1kg	2.8kg	4.5kg	1kg	0.4kg	2.8kg
TX6H	6.5kg	6.5kg	—	—	3.5kg	—	1.2kg	1kg	3kg	—	3.5kg	—	—	1.5kg	3.5kg	—	—	0.4kg	1.5kg

●各データは一般社団法人 日本電機工業会・自主基準「洗濯性能評価方法」「乾燥性能評価方法」によるものです。

●写真・イラストはイメージです。●タテ型洗濯乾燥機のイオン濃度は洗濯槽中央部で測定。約350,000個/cm³ ※1 標準コースで洗いと1回目のすすぎにふる水を使用した場合。 ※2 ヒーターによる温風で衣類を乾燥します。衣類の乾き具合をセンサーが感知し、効率の良い乾燥運転を実施。 ※3 風と高速回転で衣類の水分を減らし、干し時間を短縮。化繊の衣類なら乾燥も可能です。 ※4 化繊の場合は、衣類を室内に干したときと同等の乾き具合に仕上げます。 ※5 槽洗浄の設定および運転の方法は、取扱説明書をご覧ください。 ※6 ●対象機種と対象部分: ES-SW11J/SW10Jはパルセーター、パルセーター、糸くずフィルターカバー、糸くずフィルター、液体洗剤・液体漂白剤投入口の樹脂部分(GE6Hのみ槽の底の樹脂部分も対象)。 ES-TX8J/GV10J/GV9J/GV8J/GV7Jは、パルセーター ●試験機関: (一財) ボーケン品質評価機構 ●試験方法: JIS Z 2801およびJIS Z 2911に基づく ●抗菌方法: Ag+抗菌/防カビ剤 ●試験結果: 抗菌効果ありおよびカビ抑制効果あり ※7 指定以外のふる水ポンプはご使用できません。 ※8 付属のハンガーに吊るして乾燥・消臭する場合は、ハンガー掛け部に1kgまで掛けられます。 ※9 ●試験機関: (株) ビオスタ(ES-PW11J/PW8J)、(一財) 日本食品分析センター(ES-TX8J) ●試験方法: 菌を付着させた試験布の菌の除去率を測定 ●除菌方法: プラズマクラスターおよび温風による ●対象部分: 洗濯槽内の衣類およびブーツ ●試験結果: 10分で除去率99%以上 ●試験機種: ES-TX800(2010年度、ES-PW11J/PW8J/TX8J)と同等 ※10 【電気代】電力料金目安単価31円/kWh(税込)。家電公取協調べ(2022年7月改定)。2023年7月現在。 ※11 衣類のサイズや種類、ニオイの種類や強さによっては十分に消臭できないことがあります。 ※12 ●試験機関: (一財) 日本食品分析センター ●試験方法: 菌を付着させた試験布の菌の除去率を測定(ブーツには試験布貼付け) ●除菌方法: プラズマクラスターおよび温風による ●対象部分: 洗濯槽内の衣類およびブーツ ●試験結果: 10分で除去率99%以上 ●試験機種: ES-TX800(2010年度、ES-PW11J/PW8J/TX8J)と同等 ※13 ●試験機関: (一財) ボーケン品質評価機構 ●試験方法: 汗臭を付着させた試験布、ブーツ(ES-TX8Jのみスニーカー)を6段階臭気強度表示法に準拠し評価(ブーツは内部に貼り付けた試験布を、スニーカーはインソールを評価) ●試験結果: [試験布]5分以上の運転で除去率99%(ES-TX8Jは5分で除去率90%、30分で除去率99%以上) [ブーツ]10分運転で除去率90%以上、30分運転で除去率99%以上 [スニーカー]10分運転で除去率90%以上(報告書データに基づき当社にて除去率に換算) ●試験機種: [試験布]: ES-TX830(2013年度、

洗濯機の底部の隙間から絶対に手や足を入れしないでください。かさ上げタイプの防水パンに設置するなど、洗濯機の底部から手や足が入る隙間が生じる場合は、同梱の底カバーをご使用ください。

全自動洗濯機

シリーズ						穴あり槽
ES-GV9J	ES-GV8J	ES-GV7J	ES-GE7H	ES-GE6H	ES-GE5H	
9kg	8kg	7kg	7kg	6kg	5.5kg	
●-T (ライトブラウン)	●-N (ゴールド系)	●-P (ピンク系)	●-T (ブラウン系)	●-N (ゴールド系)	○-W (ホワイト系)	
95L (50L)	83L (49L)	80L (48L)	88L (35L)	80L	98L	
風乾燥※3※4			ドルフィンパル 穴なし槽		穴あり槽	
槽洗浄※5 Ag+抗菌パルセーター			槽クリーンコース/自動槽洗い/槽洗浄※5 槽の樹脂抗菌・防カビ加工		槽洗浄	
(重量・水位)			ふる水ポンプ付属			
フタが開かないようにロックできます。)						



全自動洗濯機6kgクラスにおいて、洗濯～脱水6kg;標準使用水量80L。2024年9月1日現在。(数値は日本電機工業会自主基準による。)

“シャープだけ”の快適機能

ハンガー除菌・乾燥コース※8

小物の乾燥や除菌※9もスピーディに仕上げます。

ES-PW11J/PW8J/TX8J

乾きにくい上靴

約 **45分**

電気代 約 **11円** ※10



◀「クリップ付きハンガー」使用例

●乾燥時間は当社基準によるものです。●ES-PW11J/PW8J付属のハンガーは別売品のハンガー-Bと連結してご利用いただけます。詳しくは取扱説明書をご確認ください。

“シャープだけ”の清潔機能

ハンガー除菌・消臭コース※11

頻繁に洗えない衣類を除菌※12・消臭※13できます。

ES-PW11J/PW8J/TX8J

頻繁に洗えない
制服も



手間が省けるラク家事設計

液体洗剤・柔軟剤自動投入

あらかじめ液体洗剤をタンクに入れ、アプリに液体洗剤・柔軟剤の銘柄を登録しておけば、毎日のお洗濯は、スタートボタンを押すだけ。

ES-SW11J/SW10J



柔軟剤タンク
約600mL

液体洗剤タンク
約600mL

ハンドル付きで
出し入れしやすい

お手入れラクラク「ウォーターポンプ方式」※14で お手入れは6か月に1回程度でOK!※15

※14 以下①～③の方式を採用。①負圧方式による液体洗剤・柔軟剤の自動投入、②液体洗剤・柔軟剤投入時に水を混ぜて混合水として投入、③流量計で最適な液体洗剤量・柔軟剤量を計量。

■ 全自動洗濯機／コース一覧

	洗濯										
	(AI) ※16 標準	おうち流	サッと予洗い	ガンコつけおき	ペット用衣類洗い対応 ※19	おしゃれ着	シフ抑え	10分洗濯/時短 ※17	柔軟剤プラス	毛布	風乾燥 ※21 (化繊)
SW11J	11kg	11kg	0.5kg	4.5kg	(1kg)	2kg	1kg	1.5kg	2kg	4.2kg	4kg (3kg)
SW10J	10kg	10kg	0.5kg	4.5kg	(1kg)	2kg	1kg	1.5kg	2kg	4.2kg	4kg (3kg)
GV10J	10kg	10kg	0.5kg	4.5kg	1kg	2kg	1kg	1.5kg	2kg	4.2kg	4kg (3kg)
GV9J	9kg	9kg	0.5kg	4.5kg	1kg	2kg	1kg	1.5kg	2kg	4.2kg	4kg (3kg)
GV8J	8kg	8kg	0.5kg	4.5kg	1kg	2kg	1kg	1.5kg	2kg	4.2kg	4kg (3kg)
GV7J	7kg	7kg	—	4.5kg	1kg	2kg	1kg	1.5kg	2kg	4.2kg	4kg (3kg)
GE7H	7kg	—	—	3.5kg	—	1.2kg	1kg	7kg	—	3kg	3kg (1kg)
GE6H	6kg	—	—	3.5kg	—	1.2kg	1kg	6kg	—	3kg	3kg (1kg)
GE5H	5.5kg	—	—	3.5kg	—	1.2kg	1kg	5.5kg	—	3kg	3kg (1kg)

■ コース説明

コース名	こんなときに
標準 (AI 標準) ※16	ふだんのみとめ洗いに
おうち流	自分だけのコースをつくりたいときに
10分洗濯/時短 ※17	軽い汚れをスピーディに洗いたいときに
サッと予洗い	お洗濯前に食べこぼしなどの汚れを予洗いたいときに
温つけおき洗い	標準コースよりしっかり洗いたいときに(温風プラス洗浄)
ガンコつけおき ※18	標準コースよりしっかり洗いたいときに
シフ抑え ※18	シフが気になる衣類に
毛布	大物のお洗濯に 毛布やふとん、シーツ、カーペットカバーなどに
柔軟剤プラス ※22	柔軟剤の効果を高めたいときに
ホームクリーニング/おしゃれ着 ※18※20	デリケートな衣類に
ハンガー除菌・乾燥	付属のハンガーを使って
ハンガー除菌・消臭	ハンガー除菌・消臭
槽クリーン ※23	洗濯・脱水槽の
槽乾燥	お手入れに
槽洗浄 ※24	汚れやにおいが気になったときに
風乾燥	化繊の乾燥や干し時間の短縮に

ES-PW11J/PW8J/TX8Jと同等) [ブーツ]:ES-TX820(2012年度、ES-PW11J/PW8Jと同等) [スニーカー]:ES-TX8G(2022年度、ES-TX8Jと同等) ※15 同じ液体洗剤・柔軟剤のご使用で、1日2回洗濯を行った場合の目安です。お使いの状況によってお手入れの頻度は異なります。※16 AI標準コースはCOCORO WASHサービス専用コースです(対象機種:ES-PW11J/PW8J/SW11J/SW10J)。※17 ES-TX6H/GE7H/GE6H/GE5Hは時短コース。※18 ES-TX8J/TX6Hは、洗い抜コース(ガンコつけおき、シフ抑え、おしゃれ着)に対応。※19 ペット用衣類は温つけおき洗い/ガンコつけおきコースでの手動設定が必要です。ES-PW11J/PW8J/SW11J/SW10JはCOCORO WASHサービス専用コースで対応しています。※20 ES-TX8J/TX6Hは、おしゃれ着コース。※21 ES-SW11J/SW10J/GV10J/GV9J/GV8J/GV7Jは、手動設定で選べます。※22 柔軟剤効果の感じ方は個人差があります。また、洗剤や柔軟剤の種類や使用量、衣類の種類によって、柔軟剤の付き具合、柔軟剤効果や香りの感じ方が異なる場合があります。※23 洗濯槽の外側やパルセーターの裏側をきれいな水で洗い流します(ES-GE5H除く)。ES-PW11J/PW8J/TX8Jはその後プラスマクラスターイオンを放出します。※24 槽洗浄の設定および運転方法は取扱説明書をご覧ください。

タテ型洗濯乾燥機／全自動洗濯機ラインアップ

■仕様一覧

タイプ		タテ型洗濯乾燥機						
形名		ES-PW11J	ES-PW8J	ES-TX8J	ES-TX6H	ES-SW11J		
容量の上限	ふとん洗い※1	洗濯	ダブル/シングル 中綿1.8kg以下			—		
		洗濯～乾燥	シングル 中綿1.0kg以下			—		
仕様	消費電力 (50Hz/60Hz)	洗濯	410W	310W	270W	380/450W	410W	
		乾燥	950W		960W	650/740W	—	
	消費電力量 (50Hz/60Hz)	洗濯	110Wh	67Wh			102/100Wh	110Wh
		洗濯～乾燥	2200Wh	1800Wh			2200/2100Wh	—
	目安時間 (50Hz/60Hz)	洗濯	約46分	約35分			約39/35分	約46分
		洗濯～乾燥	約220分	約170分			約320/290分	—
水位別水量	自動	18L～58L 無段水位		18L～44L 無段水位		20L～39L 5段水位	18L～58L 無段水位	
	手動	12L～58L 9段水位		12L～44L 9段水位		12L～39L 6段水位	12L～58L 9段水位	
運転音(洗い/脱水/乾燥)		39dB/38dB/44dB	35dB/38dB/44dB	35dB/38dB/46dB	42dB/46dB/47dB	39dB/38dB/—		
寸法	ボディ幅	555mm				520mm		
	外形寸法(幅×奥行×高さ)※2	600×650×1,050mm	600×650×1,020mm	600×650×1,025mm	565×590×985mm	600×652×1,055mm		
	設置可能な防水パン(内寸奥行)	540mm以上				530mm以上	540mm以上	
	質量	約47kg	約46kg	約44kg	約35kg	約44kg		

■寸法図

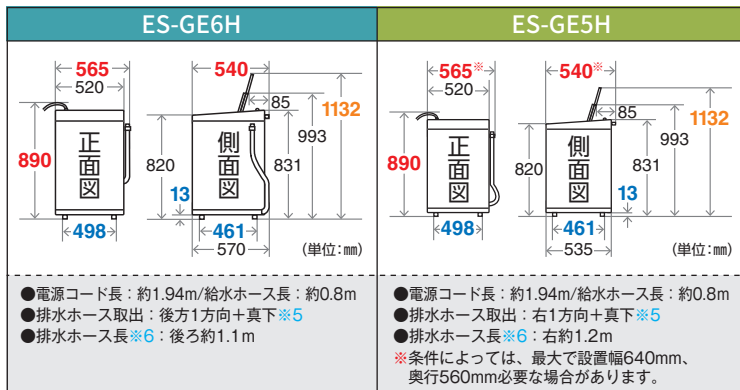
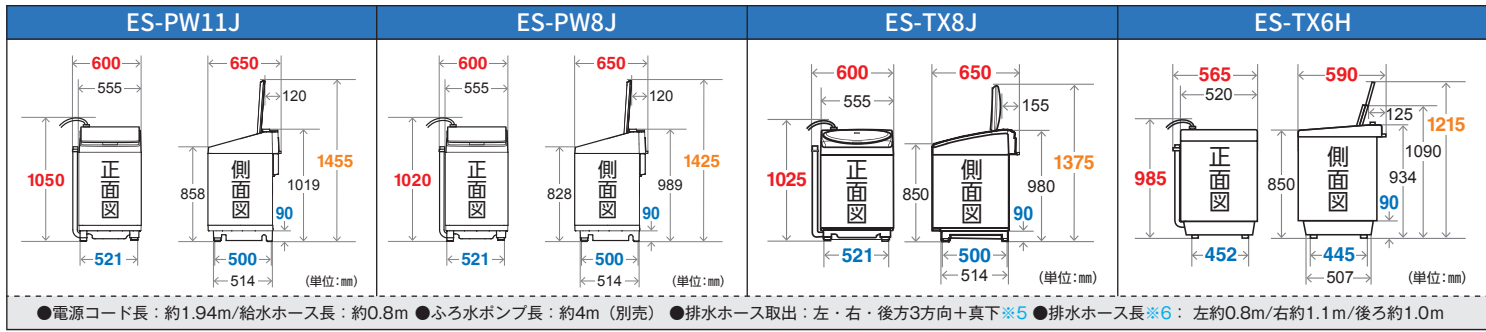

<寸法図の見方>

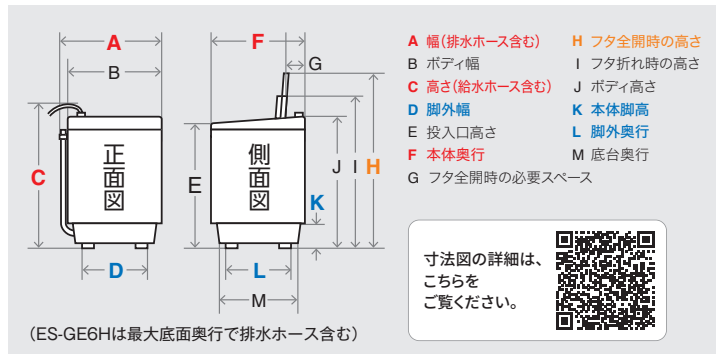

■タテ型洗濯乾燥機・全自動洗濯機の設置時の確認ポイント

① 設置スペース

水平で安定した所に設置してください。(滑りやすい床材やベランダ置きの場合は振動や騒音が大きくなる場合があります。)寸法図で次の3点のスペースについて確認してください。

- ・【**フタ全開時の高さ**】で、フタを開くスペースが確保できるか確認してください。
- ・【**総外形寸法**】を確認してください。洗濯乾燥機の場合、消防法の設置基準により、洗濯機の前方を開放し、上図のスペースが必要です。
- ・【**脚外幅**】【**脚外奥行**】【**脚高**】を確認し、防水パンに設置する場合は、寸法を満たしていることを確認してください。

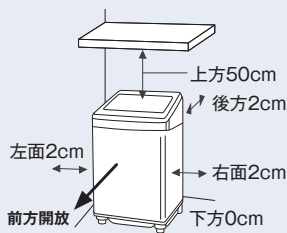

② 排水口の位置

排水口の位置によって、別売のサービス部品「真下排水つぎてセット(→裏表紙)」が必要です。

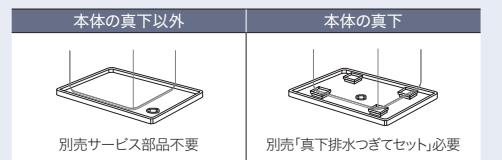

③ 水栓

水栓(蛇口の形)によって、市販の洗濯用ニップル(ストッパー付き)が必要です。

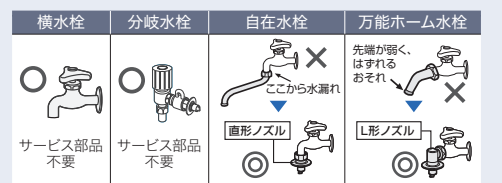

●各データは一般社団法人 日本電機工業会・自主基準「洗濯性能評価方法」[乾燥性能評価方法]によるものです。

●洗濯機設置場所の環境や衣類の量、素材、厚さ、織り方、組み合わせにより、使用水量・消費電力量・運転時間が異なる場合があります。

●写真・イラストはイメージです。※1 ES-PW11J/PW8J/TX8J/SW11J/SW10J/GV10J/GV9J/GV8J/GV7Jは別売の洗濯キャップまたは大型毛布用丸型ネットを、TX6H/GE7H/GE6H/GE5Hは別売の大型毛布用丸型ネットをご使用ください。毛布洗いは「手洗い」表示の合成繊維100%のもの。ふとん洗いは「手洗い」表示の中綿ポリエステルのも。ES-PW11J/PW8J/TX8J/SW11J/SW10J/GV10J/GV9J/GV8J/GV7Jは「手洗い」表示の羽毛ふともんも洗えます。※2 幅は排水ホース、高さは給水ホースを含む。※3 幅、奥行は排水ホース、高さは給水ホースを含む。※4 条件によっては、最大で設置幅640mm、奥行560mm必要な場合があります。※5 真下の場合は、別売のサービス部品「真下排水つぎてセット」が必要です。※6 本体から取出し時の長さになります。

全自動洗濯機

穴なし槽シリーズ							穴あり槽				
ES-SW10J	ES-GV10J	ES-GV9J	ES-GV8J	ES-GV7J	ES-GE7H	ES-GE6H	ES-GE5H				
ダブル/シングル 中綿1.8kg以下							—				
—	—	—	—	—	—	—	—				
400W		300W		280W		260W					
—		—		—		—					
98Wh		90Wh		67Wh		54Wh					
—		—		—		—					
約45分		約41分		約35分		約34分					
—		—		—		—					
18L～53L 無段水位		18L～47L 無段水位		18L～44L 無段水位		18L～43L 無段水位					
12L～53L 9段水位		12L～47L 9段水位		12L～44L 9段水位		12L～43L 9段水位					
38dB/38dB/—		37dB/38dB/—		35dB/38dB/—		42dB/47dB/—					
555mm				520mm							
600×652×1,025mm		600×597×1,009mm				565×538×898mm		565×570×890mm※3		565×540×890mm※4	
540mm以上		550mm以上				507mm以上		560mm以上		535mm以上	
約43kg		約41kg				約32kg		約33kg		約30kg	

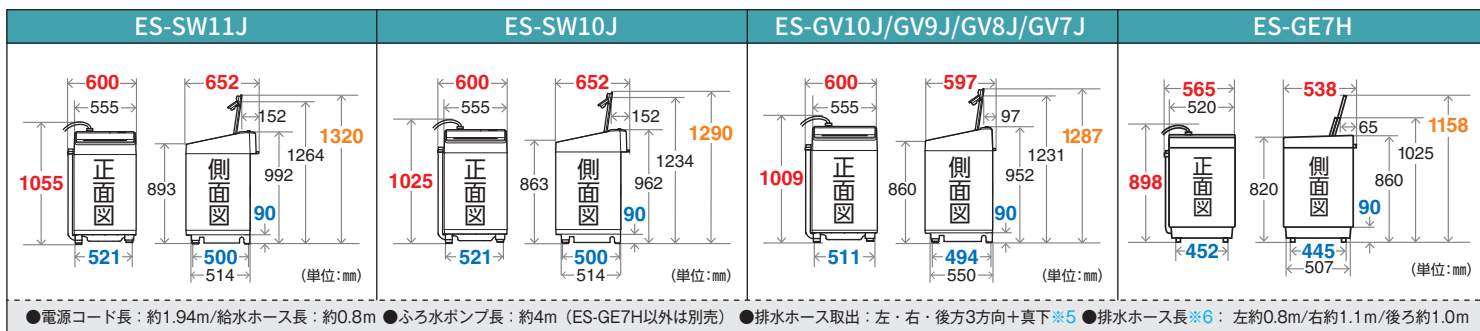

<設置可能な防水パン>

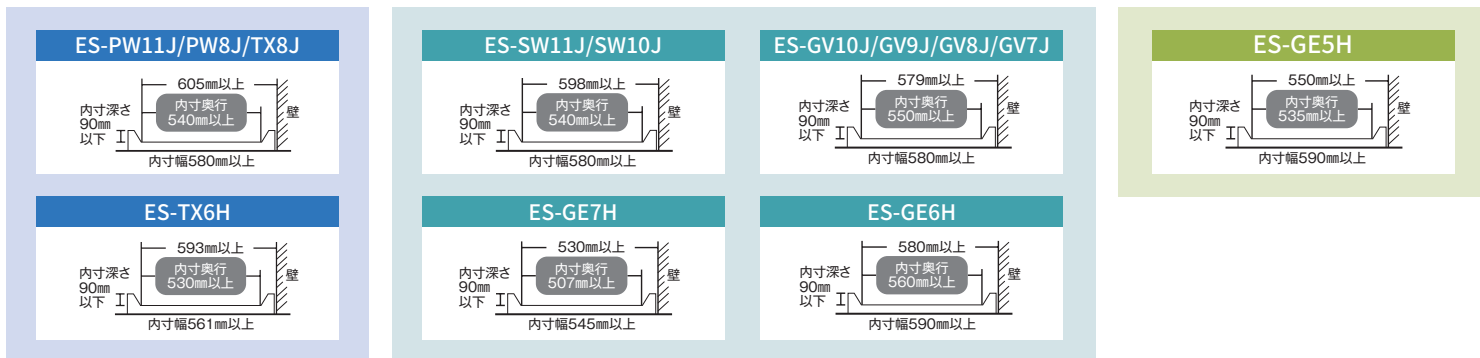

■ タテ型洗濯乾燥機 / 全自動洗濯機用 別売品 (形名が青色の機種は当カタログ掲載機種です。)

● 下記の部品、流通コードおよび希望小売価格は、2024年9月現在のものですので変更する場合があります。

* 裏表紙の別売品をご確認ください。

■ 糸くずフィルター

- ES-LP2 (抗菌※7仕様・グレー系※8) 【対応機種】 ES-PW11J/PW11H/PT10H/PW8J/PW8H/TX8J/TX8H/TX6H/TX6G/SW11J/SW11H/SW10J/SW10H/SW10J/GV10H/GV9J/GV9H/GV8J/GV8H/GV7J/GV7H/GE7H/GE7G/GE6H/GE6G/GESH/GESG
- ES-LT1 (ホワイト系) JANコード:4974019954196 希望小売価格 550円(税込)



■ 糸くずフィルター(全自動洗濯機用)

流通コード	粹色	希望小売価格	対応機種
No.2103370474	ホワイト系	660円(税込)	ES-GE5H/GE5G
No.2103370381	グレー系	660円(税込)	ES-GE45P/FG45L/FG45K/FG45H/FG45F

■ 大型毛布用丸型ネット

毛布の傷みを抑えて洗えます。 直径45cm×高さ41cm



流通コードNo.2109310018
希望小売価格 5,500円(税込)
【対応機種】 ES-PW11J/PW11H/PT10H/PW8J/PW8H/TX8J/TX8H/TX6H/TX6G/SW11J/SW11H/SW10J/SW10H/SW10J/GV10H/GV9J/GV9H/GV8J/GV8H/GV7J/GV7H/GE7H/GE7G/GE6H/GE6G/GESH/GESG

■ 洗濯キャップ

毛布やふとんの浮き上がりや飛び出しを抑えます。



● ES-CP10
希望小売価格 1,650円(税込)
【対応機種】 ES-PW11J/PW11H/PT10H/PW8J/PW8H/TX8J/TX8H/SW11J/SW11H/SW10J/GV10H/GV9J/GV9H/GV8J/GV8H/GV7J/GV7H

■ 洗濯槽クリーナー塩素系

(洗濯機のカビ取り用洗剤)



● ES-CN
希望小売価格 2,310円(税込)

※7 ●対象部:糸くずフィルター粹の樹脂部分 ●試験機関:(一財)ポークン品質評価機構 ●試験方法:JIS Z 2801およびJIS Z 2911に基づく ●抗菌方法:Ag+抗菌・防カビ剤練込 ●試験結果:抗菌効果ありおよびカビ抑制効果あり。 ※8 現在ホワイト系をご使用の場合でも、別売品は抗菌仕様・グレー系になります。 * QRコードは、スマートフォンやタブレット端末のバーコードリーダーで読みとってください。
https://jp.sharp/support/washer/option_filter.html (別売オプション品(糸くずフィルター))

銀イオンホース

毎回の洗濯水に銀イオンをプラス。
「洗ったのに臭う」のおなやみに!

各社洗濯機で
使用できます。*1



(イメージです。)



ニオイを
抑える

詳しくは
Webサイトを
ご覧ください。*



<https://jp.sharp/sentaku/ag/>

形名	AS-AG1
外形寸法(約)	幅55×奥行69×高さ304mm
コード寸法	1m
質量(約)	220g

*1 水栓は日本電機工業規格 JEM1206 準拠のものをご使用ください。お使いの洗濯機用ホースにロックレバーのないものは使わないでください。

●床給水タイプの水栓には対応していません。

●1日1回のお洗濯で約1年間ご使用いただけます。(ご使用の状況により使用できる期間は異なります。) 継続してご使用のさいは、別売の銀イオンカートリッジをお買い求めください。●銀イオンホースはシャープ株式会社の登録商標です。

AS-AG1
オープン価格

超音波ウォッシャー

“なぞって洗う”部分洗いアイテム。



詳しくは
Webサイトを
ご覧ください。*



<https://jp.sharp/sentaku/uw/>

形名	UW-X1
電源	ニッケル水素蓄電池 DC4.8V 900mAh
充電時間(約)	5時間
使用可能時間(約)	15分(満充電時)
超音波周波数(約)	38kHz(約38,000回/秒)
消費電力(約)	10W
外形寸法(約)	幅40×奥行40×高さ168mm
質量(約)	206g(キャップ・充電台除く)
充電台寸法(約)	幅70×奥行86×高さ38mm
充電台質量(約)	140g

●防水仕様ではありません。本体を水洗いしたり、水没させないでください。●洗浄には水が必要です。乾いた衣類には使用しないでください。

UW-X1
-S (シルバー系)
オープン価格

■別売品 ●下記の部品、流通コードおよび希望小売価格は、2024年9月現在のものですので変更する場合があります。

<外付タイプ>ふる水ポンプセット

●ES-FP4M 在庫僅少
JANコード:4974019910512
希望小売価格 3,850円(税込)

ポンプ本体部—抗菌※2仕様・
4m/交換用フィルター同梱



※2 ●対象部:ポンプの樹脂部分 ●試験機関:(一財)ボケン品質評価機構 ●試験方法:JIS Z 2801に基づく ●抗菌方法:Ag+抗菌剤練込 ●試験結果:抗菌効果あり。

真下排水つきでセット

●ES-MH2
JANコード:4974019696379
希望小売価格 2,200円(税込)

排水口が真下にある場合に使用します(設置した場合は、洗濯機の設置高さが約27mm高くなります)。排水ホースの引き回しのため、ホース出口から10cm以上のスペースが必要です。

A 真下排水つきで(1個) B 据付脚(樹脂製4個)
C ホースバンド(1個) D クッション(1個) E 接着剤(1個)

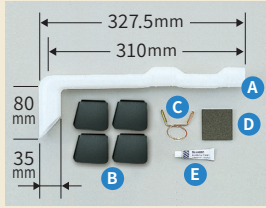

銀イオンカートリッジ(銀イオンホース専用)

●AS-CT1
JANコード:4974019156200
希望小売価格 オープン
【対応機種:AS-AG1】

*下記のサポートページを
ご参照ください。

<https://jp.sharp/support/washer/option/>
(別売オプション品)

別売サービス部品
適応機種のご紹介*



商品ご理解のために ■商品使用上のご注意 ●当カタログに掲載の商品は日本国内仕様です。電源電圧や電源周波数の異なる国では使用できません。●お子様には洗濯機に入らせない、触れさせないよう、ご注意ください。閉じ込められて、窒息したり、やけど、感電、けが、溺れる恐れがあります。●理・美容院など、1日の使用時間が一般家庭に比べて極端に長い業務用での使用、寮や病院などでの共同使用の場合、保証期間中であっても、原則的に有料修理となります。お買い上げの販売店にご相談のうえ、定期的な点検・部品交換を受けてご使用されることをおすすめします。【洗濯機・洗濯乾燥機】●凍るおそれのある所に置かないでください。●水道水圧は0.03~0.8MPaが適切です。●おしゃれ着コースおよびホームクリーニングコースは、クリーニング店等で行う水を使わない「ドライクリーニング」とは異なります。●乾燥してはいけないもの…ウール、絹製品、毛皮、皮革製品、タンブラー(回転式)禁止表示、吊り干し・平干し表示のあるもの。(※綿・麻の繊維でも、少し縮むことがあります。) ●プラスマクラスター洗濯機では微量のオゾンが発生しますが、森林などの自然界に存在すると同程度の量で、健康に支障はありません。■カタログについてのご注意 ●洗濯容量は日本産業規格のC-9606に規定の布地によるものです。●カタログに掲載された機種の中で品切れになるものもありますので販売店にお確かめのうえ、お選びください。●このカタログの記載内容は、2024年9月現在のものです。改善等のため、予告なく変更することがあります。また、商品の色調は印刷のため実物と異なる場合もあります。あらかじめご了承ください。●J-Mossの対応については、次のホームページをご参照ください。https://corporate.jp.sharp/eco/data_list/greenseal/jmoss/ ●超音波ウォッシャー、銀イオンホース、プラスマクラスターロコおよびプラスマクラスター、Plusmaclusterはシャープ株式会社の登録商標です。●<QRコードから誘引されるサイトについてのご注意>当サイトおよび動画の視聴は無料ですが、通信料金はお客様のご負担となります。●QRコードは株式会社デンソーウェーブの登録商標です。*QRコードは、スマートフォンやタブレット端末のバーコードリーダーで読みとってください。

安全に関するご注意 ●《洗濯乾燥機・全自動洗濯機・衣類乾燥機》●ご使用前に「取扱説明書」をよくお読みのうえ、正しくお使いください。●当カタログに掲載の商品は、一般家庭用です。●消費電力が1kW以上の機器は、定格15A以上の電源コンセントに直接接続してお使いください。火災の原因となります。●アースを確実に取り付けてください。故障や漏電のときに感電する恐れがあります。アースの取り付けは、販売店にご相談ください。●アース線のガス管への取り付けは絶対にしないでください。●浴室など湿気の多い場所には据え付けしないでください。感電、火災、故障、変形などの恐れがあります。●防水性のシートや衣類は洗わないでください。脱水中に異常振動を起こし、本体の損壊やけがをする恐れがあります。●食用油・動植物油・機械油・灯油・ガソリン・美容オイル(ボディオイル、エステ系のオイルなど)・蚊香・ベンジン・シンナー・アルコール・ドライクリーニング油などの付着した衣類や発泡ウレタン(スポンジ類)、ポリプロピレン繊維、樹脂(セルロース系)、手芸用ボンドなどを使ったものは洗濯後でも絶対乾燥しないでください。油の酸化熱による自然発火や引火の恐れがあります。

⚠ 経年劣化に係る安全上のご注意 ●洗濯機(洗濯乾燥機除く)は長期使用製品安全表示制度の対象商品です。●機器本体には「製造年」「設計上の標準使用期間」「経年劣化についての注意喚起」の表示をしています。●長期にわたりお使いいただくごとき発火・けが等の事故に至るおそれがありますので、音やにおいなど製品の変化にご注意ください。

★長年ご使用の洗濯機・衣類乾燥機の点検を! ●洗濯機・衣類乾燥機の補修用性能部品の保有期間は、製品の製造打切後6年です。(ただし、2009年4月以降製造の全自動洗濯機は7年、銀イオンホースは5年です。)

ご使用の際、このような症状はありませんか?

- 脱水槽が止まりにくい。●水漏れする。(ホース、水櫃、給水栓継手) ●こげくさい臭いがしたり、運転中に異常な音や振動がある。●本体にさわるとビリビリ電気を感ずる。●据付が傾いたりグラグラしている。●電源をいれても、動かないときがある。●予約タイマーが途中で止まることがある。●電源コード、プラグが異常に熱い。●その他の異常・故障がある。

ご使用中 このような症状のときは、故障や事故防止のため、電源を切り、コンセントから電源プラグを抜いて必ず販売店に点検・修理をご相談ください。

●ご購入の際は、購入年月日・販売店名など所定の事項を記入した「保証書」を必ずお受け取りの上、保管してください。●製造番号は、安全確保上重要なものです。お買い上げの際は、商品本体に製造番号が表示されているか確かめください。

ご愛用家電の登録でもっと便利に快適に

人に寄り添う、シャープの会員サービス
COCORO MEMBERS 今すぐご登録! <https://cocoromembers.jp.sharp/>

シャープの
COCORO STORE オンラインストア

本製品の一部には、関西リサイクルシステムズ(株)にて回収し再生させたリサイクル材を採用しております。*関西リサイクルシステムズ(株)はシャープ(株)と三菱マテリアル(株)など6社が共同で出資している家電リサイクル会社です。

■「オープン価格」の商品は、希望小売価格を定めておりません。価格については販売店にお問い合わせください。■このカタログについてのお問い合わせは、お近くの販売店にご相談ください。もし、販売店でお分りにならないときは、下記にアクセスください。

スマートフォンからでもご利用いただけます

ご質問、お困りごとは、気軽にアクセス。しっかりアシスト!

SHARP オンラインサポート

<https://jp.sharp/support/>

●お客様ご相談窓口

固定電話からはフリーダイヤル **0120-078-178** (年末年始を除く)
携帯電話からはナビダイヤル **0570-550-449** (月曜日~土曜日午前9時~午後6時
日曜日・祝日午前9時~午後5時)
*フリーダイヤル・ナビダイヤルをご利用いただけない場合は、050-3852-5405

シャープ株式会社
本社 〒590-8522
大阪府堺市堺区匠町1番地
<https://jp.sharp/>



このカタログの内容は、
2024年9月現在のものです。
H.150 [ES2409P]

■お求めは信用と技術を誇る当店で ■アフターサービスのお申し込みはお買い上げの店へ

●このカタログは環境に配慮した植物油インキを使用しています。

