

# SHARP®

## ドラム式電気洗濯乾燥機

業務用

# 取扱説明書

## 本編

形名

イー エス エイチディー ピー

# ES-HD63P

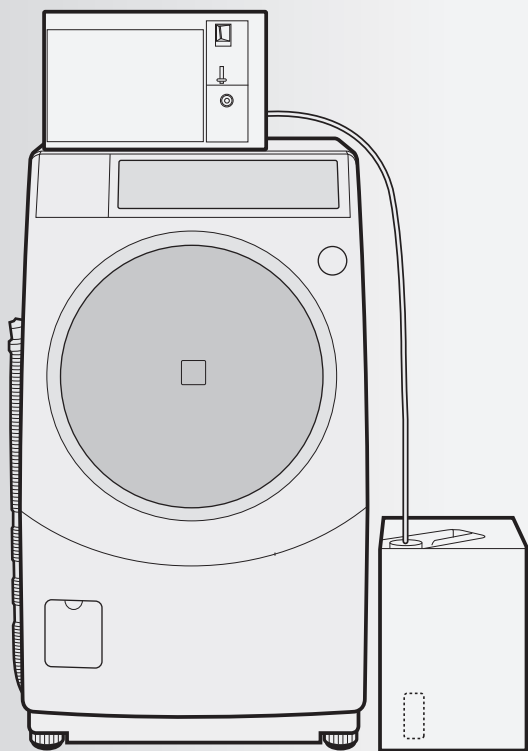

(イメージ図：  
洗剤は別売です。本製品に付属していません。)

お買いあげいただき、まことにありがとうございました。

この取扱説明書(本編)をよくお読みのうえ、正しくお使いください。

ご使用前に「安全上のご注意」を必ずお読みください。

この取扱説明書(本編)は、保証書とともに、いつでも見ることができる所に必ず保存してください。

※当商品は日本国内向けであり、日本語以外の説明書はありません。

This model is designed exclusively for Japan, with manuals in Japanese only.

## もくじ

ページ

### 準備と確認

安全上のご注意

2

使用上のお願い

5

各部のなまえ

6

●各部のなまえ

6

●付属品

6

●コインボックス

7

●洗剤自動投入機能について

7

操作部のなまえと運転コース

8

●操作部のなまえ

8

●電源の入れかた/切りかた

8

●運転コース

9

### 使いかた

運転のしかた

10

●使いかたの流れ

10

●ドラム洗浄コース

11

●洗濯・乾燥のしかた

12

暗証番号設定時の運転のしかた

14

### 必要なとき

点検のお願い(お手入れのお願い)

16

●洗剤の交換のしかた

19

こんなときは？

19

●ドラム内でゴムのようなにおいがする場合

19

●停電など運転中に電源が切れた場合

20

エラー表示

21

保証とアフターサービス

23

お客様ご相談窓口のご案内

裏表紙

仕様

裏表紙

本書の **ページ** 内の数字は、主な説明のあるページを示しています。

本製品の取扱説明書は三部構成です。



- 本編(本書)
- オーナー編
- 据付編

本製品を据え付けるときは据付編を、オーナー用の設定をおこなうときはオーナー編をお読みください。



# 安全上のご注意 1

人への危害、財産への損害を防ぐため、お守りいただくことを説明しています。

■ 誤った使いかたで生じる内容を次のように区分して、説明しています。

 <b>警告</b>	「死亡または重傷を負うおそれがある」内容。
 <b>注意</b>	「軽傷を負う、または財産に損害を受けるおそれがある」内容。

■ お守りいただく内容の種類を次の図記号で説明しています。

	してはいけないこと。
	しなければならないこと。

## オーナー(管理者)の方へ

- 「安全上のご注意」の中で利用者への項目は、製品にも注意ラベルで表示してあります。利用者や他の人々への危害や損害を未然に防止するため、注意事項を守ってお使いいただけるよう管理・指導をしてください。
- 製品に表示している注意ラベルが破れたりはがれたり、また絵や文字が見えにくくなった場合はお買いあげの販売店で新しい注意ラベルをお求めいただき、必ず貼り替えてください。

## 警告 火災や感電、けがを防ぐために

-  **電源や電源プラグ・コードは、以下のことはおこなわない**
- 傷んだものは使わない
  - 束ねない、無理に曲げない
  - 傷付けない、加工しない
  - 重いものをのせない、挟み込まない
  - 引っ張らない、ねじらない
  - コードを持って抜かない
  - ぬれた手で抜き差ししない
  - コンセントの差し込みがゆるいときは使わない  
(感電・ショート・発火の原因)
- 破損の場合はお買いあげの販売店へ修理をご相談ください。

-  **交流100V、定格15A以上のコンセントを単独で使う**
- (電源や定格が異なったり、他の器具と併用すると、分岐コンセント部が異常発熱して発火の原因)

-  **電源プラグの刃および、刃の取付面にほこりが付着している場合はよく拭く**
- (火災の原因)

-  **浴室など湿気の多い所や風雨にさらされる場所に置かない**
- (感電や漏電による火災の原因)

-  **アースを確実に取り付ける**  
(故障や漏電のときに感電の原因)
- アース線接続 ● アース工事は販売店または、最寄りの電気工事店にご相談ください。

-  **次のような衣類は(洗濯後でも)絶対に乾燥しない**
- 油や溶剤などが付いた衣類
    - 食用油・動植物系油・機械油
    - 灯油・ガソリン・美容オイル(ボディオイル・エステ系のオイルなど)
    - 軟膏・ベンジン・シンナー
    - アルコール・ドライクリーニング油など
  - 発泡ウレタン(スポンジ類)
    - ポリプロピレン繊維
    - 樹脂(セルロース系)・手芸用ボンドなどを使ったもの
- (油の酸化熱による自然発火や引火の原因)









-  **引火物を本体の中に入れたり、近付けない**
- 灯油・ガソリン・シンナー・アルコールなどをドラムの中に入れたり、それらの付着した衣類を洗濯、乾燥しない。
- (爆発や火災の原因)

-  **プラスチック部には絶対に火気を近付けない**
- (火災の原因)



## 警告





火災や感電、けがを防ぐために

 <p><b>改造しない。また修理技術者以外の人、分解したり修理をしない</b> (火災・感電・けがの原因)</p> <ul style="list-style-type: none"> <li>●点検や修理は、お買いあげの販売店にご相談ください。</li> </ul>	 <p><b>ドラムの回転が停止していることを確認してから衣類を取り出す</b> (衣類が手などに巻き付き、けがの原因)</p>
 <p><b>ドアを開閉するときは、ドアに手や指を挟まない</b></p> <ul style="list-style-type: none"> <li>●ドア取付金具 (6 ページ) の近くに手を置いたまま、ドアを開閉しない。</li> <li>●特にお子さまにはご注意ください。 (ドアと本体の間に手や指を挟んでけがをする原因)</li> </ul>	 <p><b>お手入れ・点検のさいは本体各部に直接水をかけない</b> (ショート・感電の原因)</p>
 <p><b>濡れた手で操作パネルに触れたり、操作しない</b> (感電や漏電の原因)</p>	 <p><b>お手入れ・点検のさいは、必ず電源プラグをコンセントから抜く</b> (感電やけがの原因)</p>
 <p><b>子供だけで操作しない</b></p> <ul style="list-style-type: none"> <li>●ドアはドラム内部から開くことができないため、子供だけで操作したり、ドラム内に入って遊んだりしない。 (ドラム内に閉じ込められたりやけどや、けがの原因)</li> </ul>	 <p><b>異常と感じたときは、点検・修理を依頼する</b></p> <ul style="list-style-type: none"> <li>●動かなくなったら、事故防止のためすぐに電源プラグを抜いて、お買いあげの販売店に必ず点検・修理を依頼する (感電や漏電・ショートなどによる火災の原因)</li> <li>●ドアのロックがかからない場合は、ただちに電源プラグをコンセントから抜き、修理を依頼する (けがの原因)</li> </ul>



## 注意

漏電やけがを防ぎ家財などを守るために

 <p><b>毎日の始業前に必ず蛇口とホースの接続を確認する</b> (ねじがゆるんだり、ホースのロックレバーが確実に掛かっていないと水漏れして水浸しなどの思わぬ被害の原因)</p>	 <p><b>長期間使用しないときは、必ず電源プラグをコンセントから抜き、蛇口を閉じる</b> (絶縁劣化による感電や漏電火災の原因・万一の水漏れの原因)</p>
 <p><b>排水フィルターは、必ず確実に取り付け使用する</b> (水漏れして床が水浸しになる原因)</p>	 <p><b>水が入ったままで停止したときはオーナー(管理者)に連絡する</b></p> <ul style="list-style-type: none"> <li>●ドアを開けずにオーナー(管理者)に連絡してください。 (水が入った状態でドアを開けると本体内部に水がかかり、感電・漏電・やけどの原因)</li> </ul>
 <p><b>電源プラグを抜くときは、電源コードを持たずに、必ず先端の電源プラグを持って引き抜く</b> (感電や、ショートして発火の原因)</p>	

# 安全上のご注意 2



## 注意

漏電やけがを防ぎ家財などを守るために



### 運転前に衣類の取扱表示と衣類の中身を確認する

- 洗濯・乾燥できないものがあるため、衣類の取扱表示を見て確認する。(衣類の損傷を防ぐため)
- 薄手の衣類、顔料プリント衣類および防水性の衣類は乾燥させない。(火災や発煙の原因)
- ポケットの中にマッチやライター、ヘアピンなどが入っているときは取り出す。(衣類と本体の損傷を防ぐため)



### ドアを閉めるとき、衣類などを挟まない

(水漏れなど故障の原因)



### ロックされた状態のドアを無理に開けない

(ドアやロック機構部が破損して、予期せぬけがの原因)



### ドアにぶらさがったり無理な力を加えない

(本体の故障や水漏れの原因)



### 防水性の衣類やシートは洗濯しない

- レインコート
- サウナスーツ
- ウィンドブレーカー
- ダウンジャケット
- スキーウェア
- 運動用サポーター
- 理美容用クロス
- 自転車や自動車などのカバー
- オムツカバー
- 寝袋
- 防水シート
- 防水エプロンなど

(水が抜けないため脱水中に異常振動を起こし、本体の転倒・損壊でけがをしたり、衣類や床・壁を破損する原因)



### 乾燥後は衣類を早く取り出す

- 汚れ(特に植物油)の残っているものを乾燥後そのまま放置しておくと、余熱で自然発火することがあります。早く取り出して冷ましてください。



### 乾燥後、衣類を取り出すさいはやけどに注意する

- 乾燥中はドラム・衣類・ドアが高温になっており、やけどをするおそれがあります。終了直後に衣類を取り出すさいもご注意ください。



### 大型の物は洗濯しない

- カーペット
  - 水を通さないカーペットカバーやマット類(裏にゴムなどがついている物)
  - ぬいぐるみ
  - まくら
  - 布団 など
- (脱水中に異常振動を起こし、周囲の壁などの損壊やけがの原因)



### 本体の上へのぼったり、壊れやすい物を置かない

(変形・破損によるけがや運転時の振動により、置いた物が落下・破損する原因)



### 毛布洗いネットを使用しない

(脱水中に異常振動を起こし、周囲の壁などの損壊やけがの原因)



### 運転中は、本体の下に手足などを入れない

- とくに、置台などを使用すると床面とのすき間が大きくなります。ご注意ください。(電気部品・回転部があり、けがや感電の原因)



### 用途外には、使用しない

- ドラムに衣類以外のものや人、動物を入れて運転しないでください。(洗濯乾燥機本来の用途以外のものの洗濯・脱水・乾燥をしない。異常振動を起こし、本体の損壊や、けがの原因)



### 本機を廃棄するなどのために一時的に保管するときは、ドアのガラスを取りはずす

- 子供が閉じ込められるおそれがあります。ドアのねじをすべてはずし、ガラスを取りはずしてください。

# 使用上のお願い

## お守りください

乾燥中も蛇口を開ける。温水は使用しない。

- 本機は水冷除湿方式のため、乾燥中も水を使います。

排水フィルターと乾燥フィルターは、  
毎日点検(お手入れ)する。  
点検(お手入れ)後は確実に取り付ける。

ドアパッキンやガラス面の糸くず・毛髪などは取り除く。

本体やドアに洗剤類が付いたら、すぐに拭き取る。

- 拭き取らずに放置すると、本体が変色したり傷んだりする原因になります。

洗濯物を出し入れする  
ときに、ドアパッキン  
を傷付けない。

洗濯物は balanser  
より奥に入れる。

- Balanserまではみ出ていると洗濯物がドアとドアパッキンの間に挟まり、衣類が破れたり、ドアパッキンが破損して水漏れする原因になります。

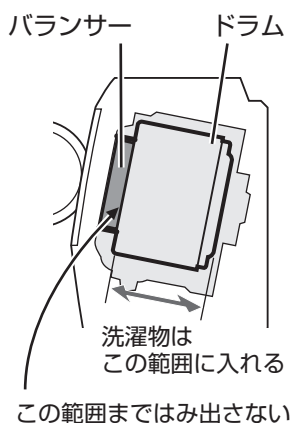

投入口を揺すらない。

衣類は各コースで決められた容量  
以内で使用する。

- 決められた容量より多く入れると、汚れ落ちが悪くなったり、うまく乾燥できなくなります。

衣類1枚など極端に少ない量で  
洗濯運転をおこなわない。

- 極端に少ない量で洗濯運転をすると、脱水できない場合があります。

ポケットの中のものは取り出す

- 洗濯物や本体の傷付きを防ぐために、硬貨・ヘアピン・カーテン金具などの金属片などは、必ず取り除いてください。

以下のものは洗濯ネットに入れる

- ・ デリケートな衣類(薄い化繊やレース)
- ・ 小物(靴下・ハンカチなど)
- ・ 軽やかさばる衣類(フリース素材など)
- ・ 飾りのついた衣類
- 衣類と本体の傷付きを防ぐために洗濯ネットをご使用ください。
- 洗濯ネットに入れる量は少なめにしてください。多く入れると洗濯性能の低下や脱水中に偏ったりします。また、運転中に洗濯物が飛び出して本体が損傷する場合があります。

# 各部のなまえ

## 各部のなまえ

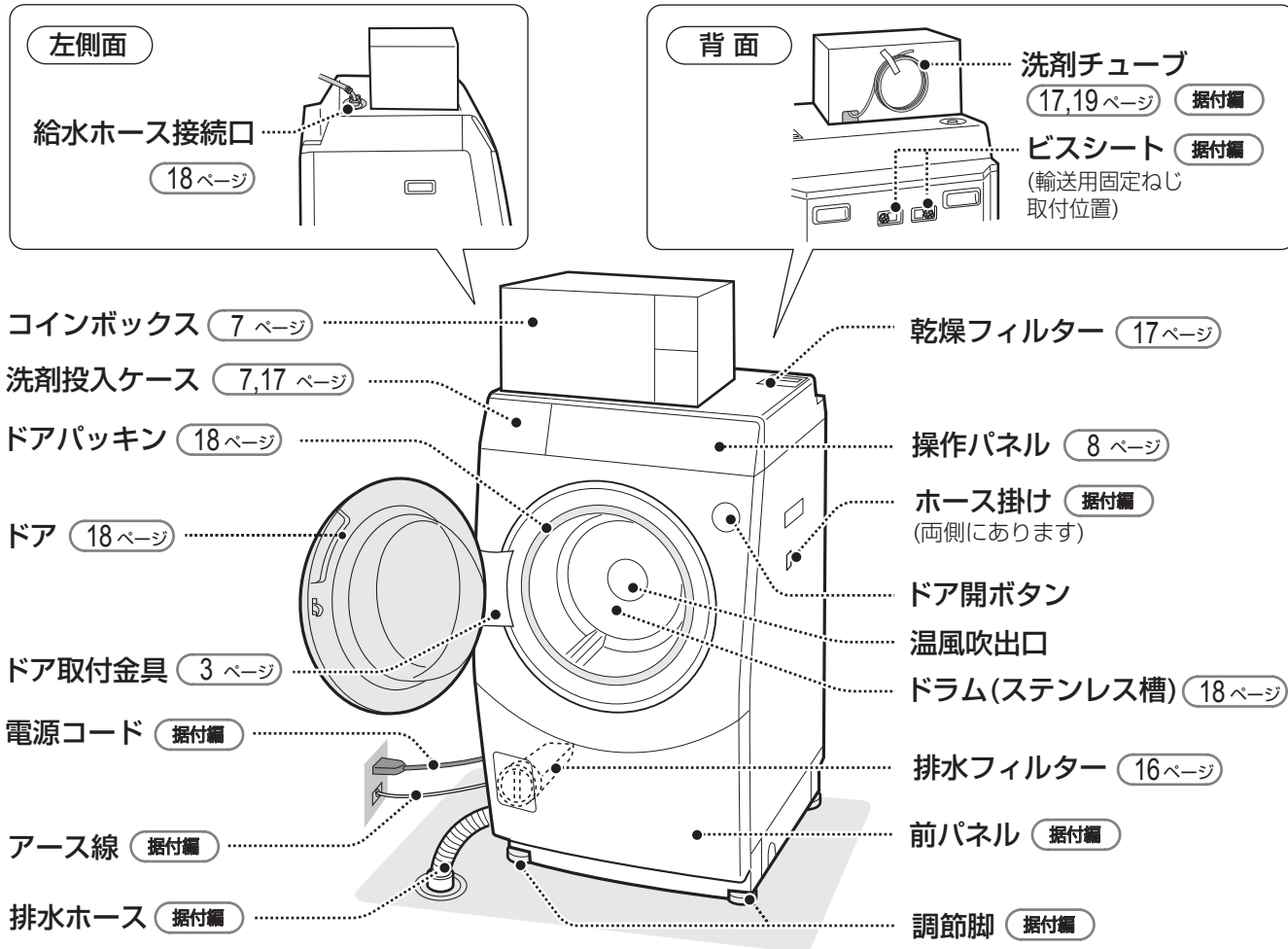

### ドアについて

- ドア開ボタンを押すとドアが開きます。閉めるときは、ドアをしっかり押し閉めてください。
- ドアを開閉するときには、ドア取付金具の近くに手を置かないでください。【けがの原因】

## 付属品

給水ホース (1組)

長さ0.8m

据付編

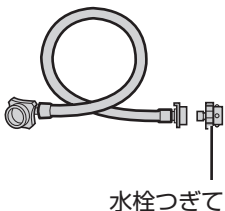

※同じ袋に入っています

鍵(コインボックス用) (2個)	オーナー編
保証書 (1部)	
ビスシート (2枚)	据付編
コースボタン隠し用シート (3枚)	オーナー編
ラベルシート【大】 (1部)	オーナー編
ラベルシート【中】 (1部)	据付編
ラベルシート【小】 (1部)	オーナー編

**洗剤用付属品** 据付編

- ふた(1個)
- おもり用ナット(2個)
- T型ジョイント(1個)
- 結束バンド(1本)

## コインボックス

- コインケースの開けかたは、別冊「オーナー編」をご覧ください。
- コインケースは100円硬貨専用です。約400枚まで収容できます。硬貨をため過ぎると、エラー「E32」を表示し、コインの投入ができなくなります。  
必ず、400枚以内で回収してください。  
コイン枚数はオーナーモードで確認できます。(オーナー編)
- 通常は硬貨投入口内のシャッターが閉じているため、コインを投入できません。  
コース選択ボタン(8ページ)を押すと、シャッターが開いてコインを投入できます。
- 不正硬貨や変形硬貨などが詰まったときは、つまりボタンを押すと詰まった硬貨が戻り口に戻ります。

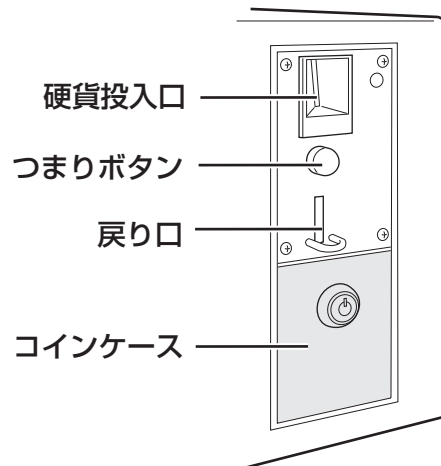

## 洗剤自動投入機能について

- 必ず専用洗剤をご使用ください。洗剤容器1個につき、本機3台まで使用できます。  
他の洗剤を使用すると、洗剤ポンプの故障や液漏れのおそれがあります。また、適正な洗剤量が供給されないため、汚れ落ちやすすぎなどが悪くなります。
- 洗剤交換のお知らせ機能はありません。点検のたびに洗剤の残量を確認してください。  
洗剤容器下側の残量表示窓から確認できます。洗剤がなくなる前に早めに交換用の洗剤をご用意ください。  
洗剤の交換のしかたは(19ページ)をご覧ください。
- 本機を設置して、初めて洗剤ポンプを使用するときは、  
内蔵の洗剤ポンプと洗剤チューブに洗剤を充填してください。  
● 充填のしかたは別冊「据付編」をご覧ください。
- 洗剤容器を本体より高い場所に置かないでください。  
洗剤の流出が止まらなくなる可能性があります。
- 洗剤チューブに空気が入ったときは、  
空気が入ると適正な洗剤量を供給できなくなるため、洗剤ポンプを試運転して空気を取り除いてください。  
● 試運転のしかたは別冊「オーナー編」をご覧ください。

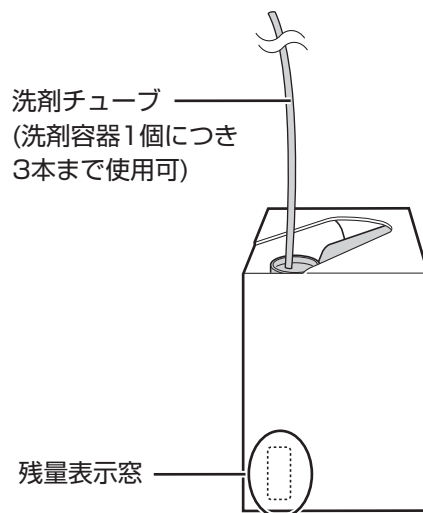

### 洗剤自動投入機能を使用しないときは

- コース選択ボタンを押す前に、お使いの洗剤類の容器に記載されている使用量に合わせて、洗剤投入ケースに洗剤類を入れてください。(オーナーモードで洗剤自動投入機能の「有効/無効」の切り換えができます。(オーナー編))

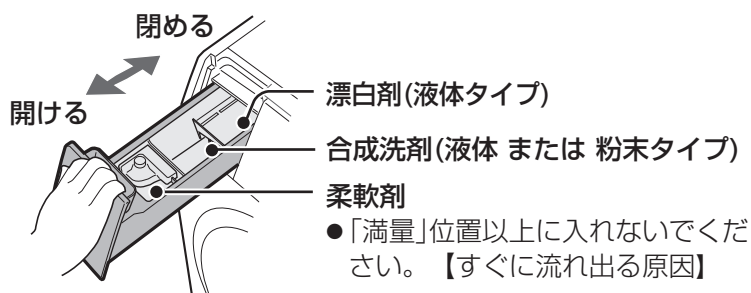

- 「満量」位置以上に入れないでください。【すぐに流れ出る原因】

# 操作部のなまえと運転コース

## 操作部のなまえ

### 数字表示部

- 各コースの料金や、運転の残り時間、暗証番号を表示します。(10~14 ページ)  
運転の残り時間は、1時間未満は分単位【例：「35」分】、1時間以上は時間・分単位【例「1:40」(1時間40分)】で表示します。
- 「E02」や「U04」などエラー番号を表示します。(21, 22 ページ)

### 営業中ランプ

電源が入っているときに点灯します。

### 電源ボタン

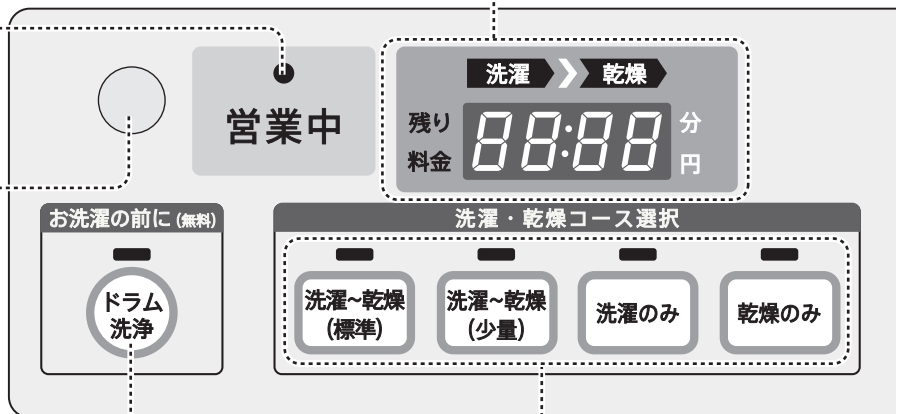

### ドラム洗浄ボタン (11 ページ)

ドラム洗浄を1分間おこないます。  
コース運転前にドラム内を洗浄したいときに押します。

### コース選択ボタン (12 ページ)

選べるコースのランプが点滅します。  
運転したいコースのボタンを押して選びます。

## 電源の入れかた／切りかた

### 電源の入れかた

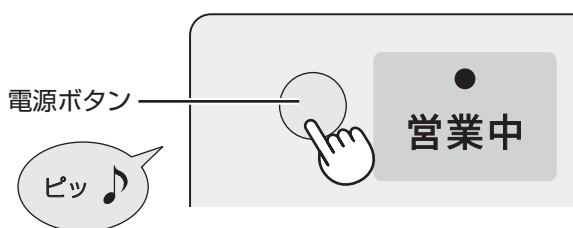

電源を入れると、「営業中」ランプが点灯し、ドラム洗浄ボタンとコース選択ボタンのランプが点滅します。

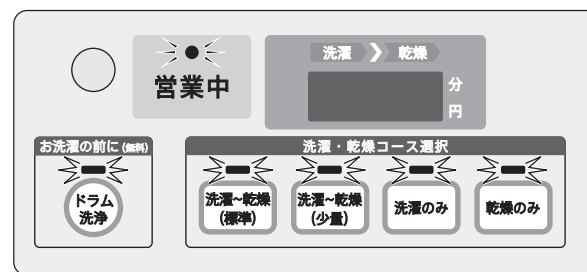

### 電源の切りかた





※ 本書は、点灯と点滅を次のように表示します。

⇒ ⇐ : 点灯    ⇒ ⇐ : 点滅

### セキュリティランプ

暗証番号を設定すると点灯します。(14ページ)

### 工場出荷時はこの部分にカバーを取り付けています

本機は運転終了後に他の人が衣類を取り出すことを防ぐために、暗証番号を入力してドアを開ける「セキュリティロック機能」を搭載しています。この機能を使用するときは、カバーをはずしてください。(オーナー編)

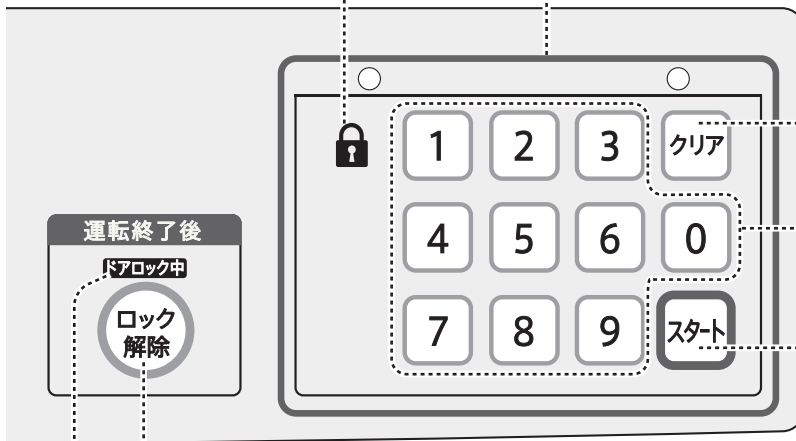

### クリアボタン (14ページ)

入力中の暗証番号を消去します。

### 数字ボタン (14ページ)

暗証番号を入力します。

### スタートボタン (14ページ)

暗証番号を入力後、スタートボタンを押すと、運転スタートします。

### ロック解除ボタン (13ページ)

### ドアロック中ランプ (13ページ)

運転中はドアをロックし、「ドアロック中」ランプが点灯します。運転が終了すると「ドアロック中」ランプが点滅し、ドアを開けることができます。ロック解除ボタンを押して、ドアを開けてください。(暗証番号を設定しているときは暗証番号を入力後、ロック解除ボタンを押します)

## 運転コース (※工場出荷時の内容)

コース	洗濯・乾燥容量の上限	運転時間の目安(工場出荷時)			利用料金(工場出荷時)
		洗濯	乾燥	計	
洗濯～乾燥(標準)	3.0kg	40分	1時間20分	2時間	500円
洗濯～乾燥(少量)	1.0kg	30分	50分	1時間20分	400円
洗濯のみ	6.0kg	35分	—	35分	300円
乾燥のみ	3.0kg	—	30分～2時間	30分ずつ追加できます	100円/30分
ドラム洗淨	—	—	—	1分	無料

乾燥時間と利用料金はオーナーモードで変更できます

オーナー編

# 運転のしかた 1

## 使いかたの流れ

- 使いかたについて詳しくは (11~14ページ) をご覧ください。
- 本機は暗証番号を入れてドアを開ける「セキュリティロック機能」を搭載しています。この機能をご使用になる場合はオーナーモードで設定をしてください。(オーナー編)

洗濯・乾燥運転の前にドラム内を洗浄したいときは

1



▶ 1分間、ドラム内を洗浄する

- ① 衣類を入れてドアを閉める
- ② コースを選ぶ

2



▶ 選んだコースの金額を表示



### 通常の場合

料金を入れ終わると  
自動で運転スタート

3

### 暗証番号機能(セキュリティロック機能)を設定している場合

- ① 料金を入れる
- ② 暗証番号(4桁)を入力



▶ 運転スタート

3

- ① 運転終了後、  
ドアロックを解除する

4



- ② ドアを開けて  
衣類を取り出す

▶ 運転スタート

- ① 運転終了後、暗証番号を入力してロック解除  
ボタンを押し、ドアロックを解除する



- ② ドアを開けて衣類を取り出す

- 暗証番号を入力せずに「スタート」ボタンを押したときも運転します。この場合は、ロック解除ボタンを押すだけでドアロックが解除されます。

## ドラム洗淨コース

- 電気分解で発生した Ag<sup>+</sup> イオンを含んだ水で1分間ドラム内を洗淨します。洗濯・乾燥運転をおこなう前にご利用ください。(無料)
- コイン投入後はドラム洗淨コースを選ばません。

1

ドラム内に何も入れずにドアを閉める

2

ドラム洗淨コースをスタートする



ボタンを押すと  
残り時間表示に変わり  
運転をスタートする

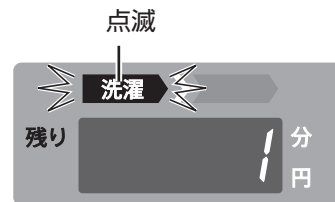

ドラム洗淨  
(1分間)

運転終了



運転終了後、自動でロックが解除されます。  
引き続き、洗濯・乾燥運転をおこなってください。

- ドラム洗淨コース終了後、3分間はドラム洗淨コースを利用できません。(いたずら防止のため)

### Ag<sup>+</sup> イオンの安全性について

- Ag<sup>+</sup> (銀)イオンは、浴場水の殺菌にも利用されており、皮膚に対する安全性も確認されています\*。  
ただし、金属アレルギーの方は個人差があり、低濃度でも影響が出る場合があります。  
異常を感じたら、ドラム洗淨コースのご使用を控えてください。

- ※ ● 試験機関：日本産業皮膚衛生協会
- 試験方法：皮膚貼布試験
- 開放法貼付試験(24時間)後、レプリカ法による判定をおこなった。

# 運転のしかた 2

## 洗濯・乾燥のしかた

ドア左側のラベルのラインを参考に、衣類を入れてドアを閉める

ラベル

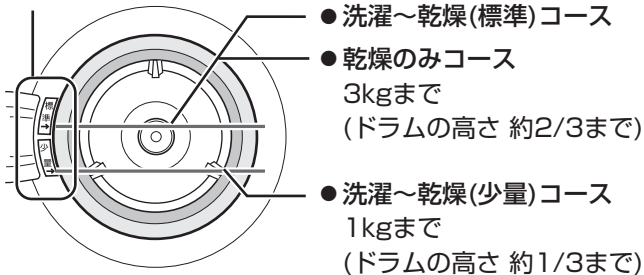

- 洗濯のみコース 6kgまで(ドラム全体に軽く入れた程度)

### 衣類の重さの目安

洗濯量はJIS(日本工業規格)に規定の布地によるもの、乾燥量は日本電機工業会自主基準の衣類

長袖アンダーシャツ (綿約150g)	パジャマ(上下) (綿約500g)
スリッパ(混紡約150g)	タオル(綿約70g)
ブリーフ(綿約50g)	バスタオル(綿約300g)
くつ下(混紡約50g)	ワイシャツ(混紡約200g)
シーツ(綿約500g)	ブラウス(混紡約200g)

1

### コースを選ぶ

コース選択ボタンを押すと、ランプが点灯し、金額を表示します。

例 洗濯～乾燥(標準)コースを選んだ場合

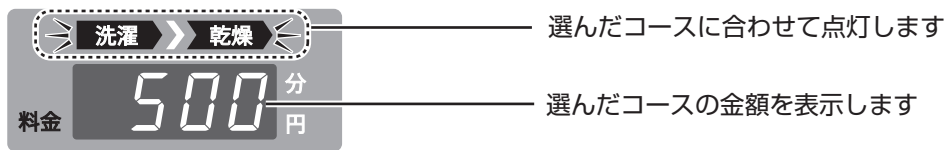

2

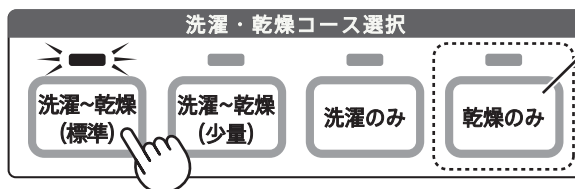

### 乾燥のみコースの場合

「乾燥のみ」ボタンを押すたびに、乾燥時間を30分ずつ追加し、料金を100円ずつ加算します。(※)  
(※工場出荷時の設定内容の場合)

- コース料金を「0円」に設定しているコースは、コース選択ボタンを押すと運転をスタートします。(セキュリティロック機能「有効」の場合は、暗証番号入力表示に変わります)
- コース変更は、コイン投入前までできます。1枚目のコイン投入以降は変更できません。
- コースを選んでから1分以上たってもコイン投入がない場合は、コース選択表示に戻ります。もう一度、コースを選び直してください。
- コース料金を「OFF」に設定しているコースは、コース選択ボタンのランプは消灯したままです。コース選択ボタンを押しても反応しません。
- コース料金の設定のしかたは別冊「オーナー編」をご覧ください。

### 表示の金額に合わせてコインを入れる

1枚目の硬貨を入れると、投入した金額の表示に変わります。

- 100円硬貨専用です。
- 表示金額より多いコインを入れても、おつりは出ません。
- コインを途中まで入れた状態で、30分以上放置された場合は、選んだコースを無効にし、コース選択待機状態に戻ります。(コース選択ボタンの上のランプが点滅)  
投入したコインは戻りませんのでご注意ください。

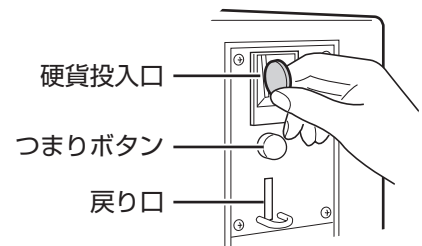

3

## コインを入れ終わると自動で運転スタートします

セキュリティロック機能を「有効」に設定した場合は、暗証番号入力後、「スタート」ボタンを押して運転スタートします。詳しくは (14 ページ) をご覧ください。

例

進行中の行程ランプが点滅



- 運転中は途中停止できません。
- 運転中に「E○○」(エラー表示)を表示した場合は、運転を一時停止します。エラー解除と再スタートのしかたは (21, 22 ページ) をご覧ください。

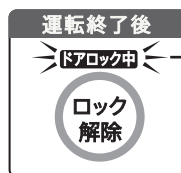

運転中はドアをロックし、「ドアロック中」ランプが点灯します。

運転が終了すると「End」を表示します。ロック解除ボタンを押してから、ドアを開けて衣類を取り出してください (運転終了時、終了音「ピーッピーッ」が10秒間鳴ります)

セキュリティロック機能を「有効」に設定した場合は、暗証番号入力後、ロック解除ボタンを押してドアを開けます。詳しくは (14 ページ) をご覧ください。

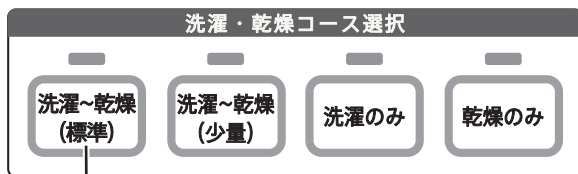

運転が終了すると、ゆっくり点滅します。

運転が終了しても、衣類を取り出していない(ロック解除ボタンを押していない)場合は、「洗濯～乾燥(標準)」ボタンを押すと、運転終了からの経過時間を表示します。(「24:00」まで表示)

### シワ防止運転

乾燥後は置きじわ防止のため断続的に送風運転します(最長2時間まで)。乾燥は終わっていますので、運転終了後と同様の操作でドアを開けてください。

- シワ防止運転中は、お知らせのため30分ごとに終了音が鳴ります。

# 暗証番号設定時の運転のしかた

## 暗証番号入力のみと運転終了時のロック解除のしかた

1

(12ページ) 手順1「衣類を入れてドアを閉める」から、手順3「コインを投入する」までおこなう

暗証番号を入力して、運転スタートする

① コインを入れ終わると、暗証番号入力表示に変わる



- 運転中に「E〇〇」(エラー表示)を表示した場合は、運転を一時停止します。エラー解除と再スタートのしかたは(21, 22ページ)をご覧ください。

② 4桁の暗証番号を入力する

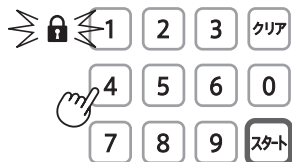

番号を入力し直したいときは、クリアボタンを押してください。

③ 運転をスタートする



運転中の表示は(13ページ)手順4をご覧ください。暗証番号を設定した場合は、運転中にセキュリティランプも点灯します。



セキュリティランプ

運転が終了したら、暗証番号を入力してロック解除ボタンを押してドアを開ける

① 運転が終了すると「End」と「----」を交互に表示(運転終了時、終了音「ピーッピーッ」が10秒間鳴ります)

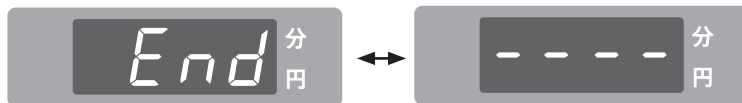

- 運転終了後の内容については、(13ページ)手順5をご覧ください。シワ防止運転中も、運転終了後と同様の操作でドアを開けます。

② 設定した暗証番号を入力する

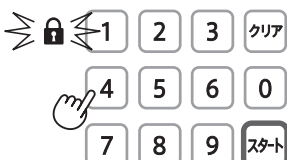

③ ロック解除ボタンを押してドアを開ける



#### お知らせ

- 暗証番号を入力せずにスタートボタンを押しても、運転をスタートします。  
この場合、暗証番号が未設定のため、運転中はセキュリティランプが消灯します。  
運転終了後はロック解除ボタンを押すだけで、ドアが開きます。
- 暗証番号入力後、3分経過してもスタートボタンが押されなかった場合は、自動で運転をスタートします。この場合も暗証番号が未設定とみなし、運転中はセキュリティランプが消灯します。  
運転終了後はロック解除ボタンを押すだけで、ドアが開きます。
- オーナーモードで「暗証番号有効時間」を設定している場合は、運転終了後に暗証番号有効時間が過ぎると、「End」と「———」の交互表示が消えて「End」表示のみになります。  
「End」表示のみになると、ロック解除ボタンを押すだけでドアを開けることができます。

#### 利用者が設定した暗証番号を忘れた場合

オーナー暗証番号を入力して、ロック解除ボタンを押してドアを開ける

- オーナー暗証番号はオーナー(管理者)の方へお問い合わせください。
- オーナー暗証番号の設定のしかたは、別冊「オーナー編」をご覧ください。

# 点検のお願い 1



## 警告



本体各部に水をかけない

【ショート・感電の原因】

## 排水フィルター

ご注意

- 運転中に排水フィルターをはずしてお手入れしないでください。また、はずしたまま運転しないでください。【水漏れの原因】
- 排水フィルターは必ず正しく取り付けてください。排水フィルターが入っていないか、ゆるんだまま使用すると「E31」が出て運転できません。 (22ページ)

毎日点検してください

- 「E03」が出たときも掃除する。 (21ページ)

準備

多量の残水が出ることもあるため、洗面器などの水受けを用意する

はずしかた

- ① カバーを開き、つまみを少しずつゆるめながら水を出す

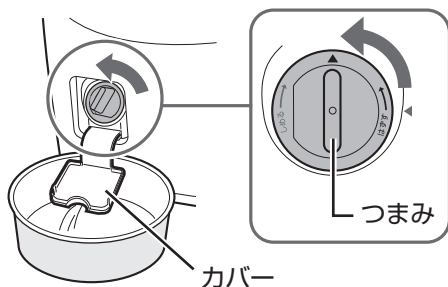

- ② 水が出なくなったら、排水フィルターを引き出して、糸くずや異物を取り除く

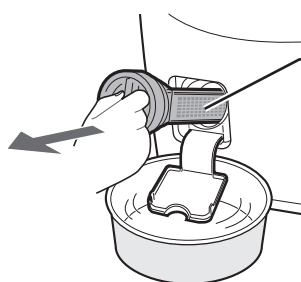

パッキン部やねじ部の糸くずも取り除く。

- 本体側にも糸くずや異物があれば取り除く。【異物が残ると水漏れの原因】

取り付けかた

- ① 排水フィルターを差し込む

「ウエ」を上にして奥に当たるまで確実に差し込む

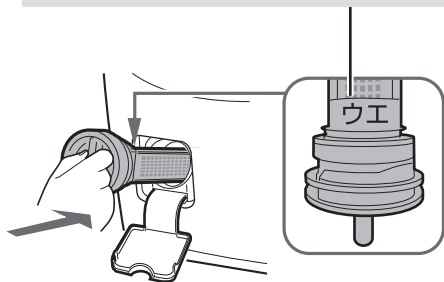

- ② つまみを回し、最後まで確実に締め付ける【締め付けが悪いと、水漏れの原因】

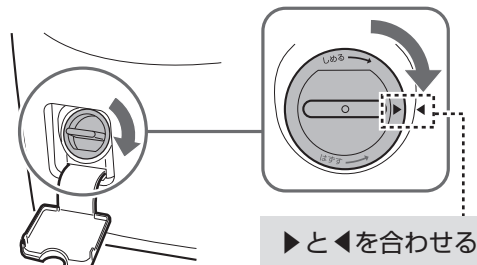

- ③ カバーを元通り閉める

- 閉まらない場合は、排水フィルターを正しく締め付け直してからカバーを閉める。
- カバーを無理に閉めない。【破損の原因】



## 乾燥フィルター

### ご注意

- 運転中に乾燥フィルターをはずしてお手入れしないでください。
- 運転中に正しく取り付けしていないときは、「E29」が出て運転できません。

22 ページ

### 毎日点検してください

- 「U04」が出たときも掃除する。 (22 ページ)

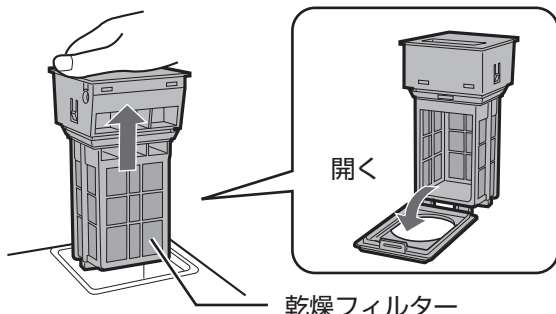

- ① 乾燥フィルターを引き上げて取り出す
- ② フィルター部を開いてほこりを取り除く
  - 汚れが取れにくいときは、外側からシャワーで流す。
  - こびりついた汚れは台所用中性洗剤とスポンジで洗う。
  - 洗った後は乾いた布で拭き取る。

### ③ 元通りセットする

- 気温が低いときは、乾燥終了後に乾燥フィルターやその周辺が濡れていることがあります。乾いた布で拭き取ってください。

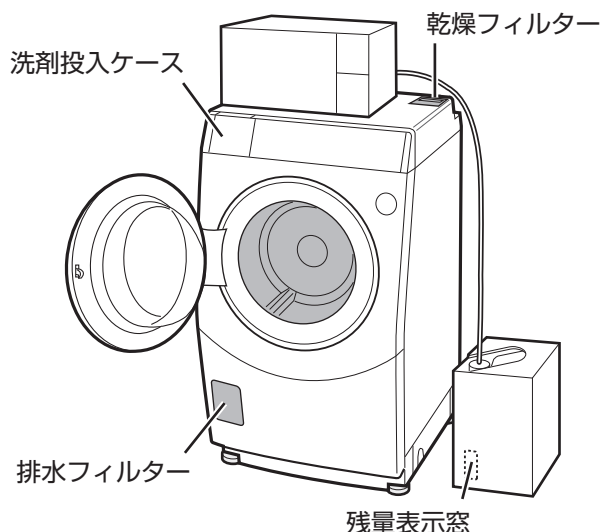

## 洗剤投入ケース

### ご注意

- 運転中に洗剤投入ケースをはずしてお手入れしないでください。  
【水漏れの原因】

### 毎日点検してください

洗剤投入ケースに洗剤が残っていたり、汚れているときは、はずして水洗いし、水分を拭き取る

- お手入れしないまま、使用を続けない。  
【かび・におい・汚れ・水漏れの原因】

### はずしかた

止まるまで引き出し、先端を持ち上げてはずす

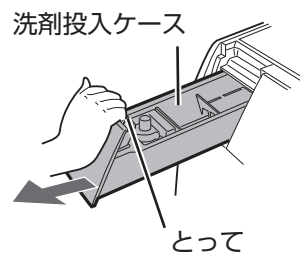

### 取り付けかた

先端を軽くはめ、まっすぐに押し込む

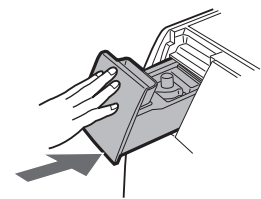

- 柔軟剤ケースのカバー(青色)もはずして洗う。お手入れ後は奥まで押し込み、確実に取り付ける。
- 洗剤投入ケースをはずしたときは、本体側に残った洗剤なども拭き取る。
- とっての内側に水滴が付着しているときは、乾いた布などで拭き取る。

## 洗剤の残量

### 毎日点検してください

- ① 洗剤容器の残量表示窓で残量を確認する
- ② 洗剤チューブに空気が入っていないことを確認する
- ③ 洗剤チューブを上下に動かし、洗剤チューブの先端が洗剤容器の底にあることを確認する

- 洗剤がなくなる前に早めに交換用の洗剤をご用意ください。交換のしかたは (19 ページ)
- 洗剤チューブに空気が入った場合は、洗剤ポンプを試運転して空気を除いてください。洗剤ポンプの試運転のしかたは (据付編)

# 点検のお願い 2



## 警告



本体各部に水をかけない

【ショート・感電の原因】

## 本体・ドアパッキン・ドア・ドラム(ステンレス槽)

### 水滴・洗剤・糸くず・汚れがついたら

本体・ドアパッキン・ドアは、水を含ませたやわらかい布で拭き取る  
ドラムは、よく絞った柔らかい布で拭く

- 本体やドアの汚れが気になる場合は、台所用中性洗剤を薄めた液をしみ込ませた布で拭き取り、最後に水拭きする。
- ドアに液体洗剤・柔軟剤・漂白剤などが付いた場合は、すぐに水を含ませた布で拭き取る。【放置すると変色したり傷んだりする原因】
- ドアパッキンの表・裏、また溝の内側に付いた糸くずやごみは、必ず取り除く。【次の運転中に衣類に付着したり水漏れする原因】
- ドアパッキンにぬめりがあるときは、酸素系漂白剤をしみ込ませた布で拭き取り、最後に水拭きする。(軟らかいので、傷が付かないようにご注意ください)
- ドラムのさびに気付いたら、市販のステンレス用(台所用)洗剤で拭き取る。
- 揮発性溶剤・クレンザー・化学ぞうきんなどは使わない。

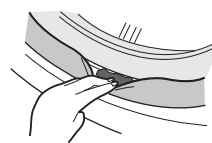
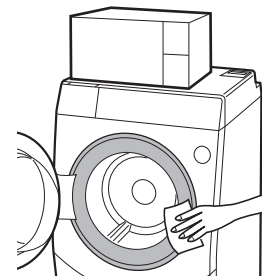

ドアパッキンをめくって  
ごみを取り除く

## 給水ホース接続口

### 水の出が悪くなら

給水ホースをはずして歯ブラシなどでごみを  
取り除く

ごみをフィルターの内側へ入れない。

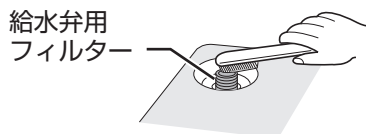

### 給水ホースのはずしかた

- ① 蛇口を閉じる
- ② ドラム洗浄コースを約15秒間運転し、電源を切り (8 ページ)、給水ホースをはずす



### お願い

- 給水弁用フィルターは必ず取り付けてください。
- 給水弁にごみが入って故障することがあります。破れたり、ごみが取れなくなったときは、別売の給水弁用フィルターをお買い求めください。
- フィルターはラジペンチで引き出せます。取り付けるときは、必ず奥まで押し込みます。【確実に取り付けないと給水弁故障の原因】

## 凍結の防ぎかた

### 凍結を防ぐために

蛇口を閉めて、給水ホースを  
はずし、ホース内の水を抜く

(はずしかたは給水ホース接続口のお手入れ方法を参照)

### 凍結したときは

- 水栓と接続部は、蒸しタオルで包む。
- 約40℃のお湯を入れ10分程度放置する。
- 給水ホースは約40℃のお湯につける。

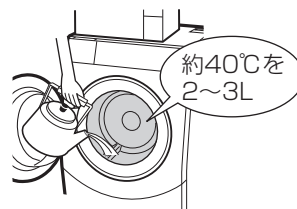
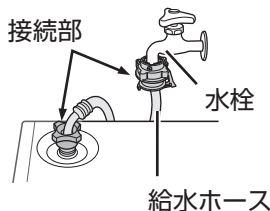

## 排水口

### 「E03」を表示したら

#### 排水口をはずして掃除する

【糸くずがたまと、においや水漏れの原因】

排水口からホースをはずすときはぞうきんなどをあててください。  
ホースから残水が出る場合があります。

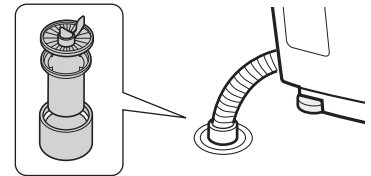

## 洗剤の交換のしかた

### ① 新しい洗剤容器のふたをはずす

- 洗剤を使いきるまでに時間がかかる場合は、洗剤の水分蒸発を防ぐために、半量を古い容器に移して使用し、残りの洗剤はしっかりふたを閉じて保管することをおすすめします。

### ② 洗剤チューブの先端を洗剤容器の底まで確実にに入れて、ふたを取り付ける

### ③ 残量表示窓をミシン目に沿って指で押し込んで開ける

- 刃物などで開けないでください。洗剤容器が傷付いて洗剤液が漏れるおそれがあります。

#### ● 必ず専用洗剤をご使用ください。

他の洗剤を使用すると、洗剤ポンプの故障や液漏れのおそれがあります。また、適正な洗剤量が供給されないため、汚れ落ちやすすぎなどが悪くなります。

#### ● 洗剤容器を本体より高い場所に置かないでください。

洗剤の流出が止まらなくなる可能性があります。

#### ● 洗剤チューブに空気が入ったときは、

空気が入ると適正な洗剤量が供給できなくなるため、洗剤ポンプを試運転して空気を取り除いてください。

試運転のしかたは別冊「オーナー編」をご覧ください。

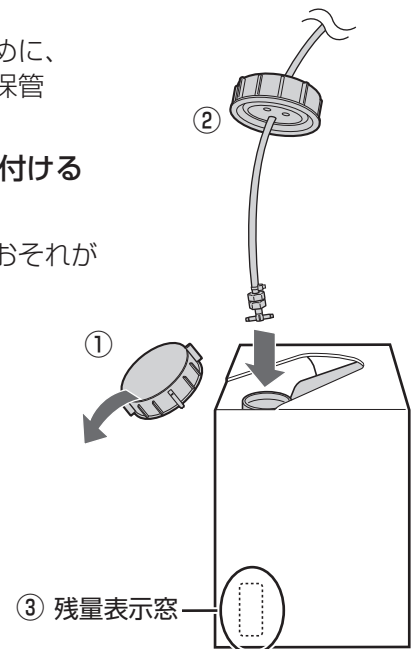

## こんなときは？ ①

### ドラム内でゴムのようなにおいがする場合

乾燥の使いはじめにゴムのようなにおいがする場合があります。以下の操作でにおいを軽減できます。

1

乾燥のみコースで「2時間」に設定して運転する



2

終了後、ドアを開けておく

- ドラムやドアが高温になります。ご注意ください。

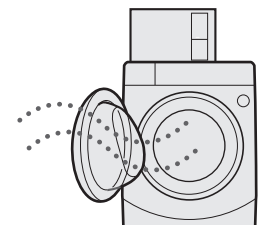

# こんなときは？ ②

## 停電など運転中に電源が切れた場合

停電などで電源が切れた場合は、運転内容が消えます。電源を入れてコースを選び直して運転してください。（新たにコインが必要です）

- 停電中のドアの開けかたは、別冊「オーナー編」をご覧ください。

### 1 電源を入れ直す

ドアロックが解除し、コース選択状態になります。

#### 暗証番号を設定した状態で電源が切れたときは

暗証番号を入力後、ロック解除ボタンを押すとドアロックが解除し、コース選択状態になります。

### 2 衣類の状態を確認したあとコースを選んで運転する（新たにコインが必要です）

- 前回の運転内容が消えているため、各コースの運転は最初から始まります。
- 衣類が濡れたまま乾燥のみコースを使用すると、十分に乾燥できない場合があります。洗濯～乾燥（標準）コースまたは洗濯～乾燥（少量）コースをおすすめします。

#### 運転をおこなわずに終了する場合は

洗濯中に電源が切れるとドラムと本体内に洗濯中の水が残る場合があります。次の人が使用するためにドラム洗浄コースで排水してください。

ドラム内に水が残っている場合	▶ ドラム洗浄コースを運転したあと、衣類を取り出す
ドラム内に水が残っていない場合	▶ 衣類を取り出してから、ドラム洗浄コースを運転する

### 手順1でドアロックが解除できないときは

ドラム内が高温、またはドラム内に多く水が入っているためにドアロックがかかっています。（「ドアロック中」ランプが点灯）

ドアを開けるためにロック解除ボタンを押してください。以下の(ア)または(イ)の状態になります。



#### (ア) ロック解除ボタンを押すと「20分」を表示し、送風運転をおこなうとき

- 乾燥中に電源が切れたため、ドラム内が高温になっています。冷却のため送風運転をおこないます。送風運転終了後、自動でドアロックが解除されます。衣類の状態を確認し、必要に応じて乾燥のみコースを運転してください。
- 衣類が十分に冷めていないため、衣類に触れるときはやけどにご注意ください。

#### (イ) ロック解除ボタンを押しても、ドアロックが解除されないとき

- 洗濯中に電源が切れたため、ドラム内に水が多くなっています。安全のためドアロックをかけています。
- 洗濯を続けるときは、前回と同じコースまたは洗濯のみコースを選び、そのまま運転してください。
- 洗濯を中止し、ドアを開けたいときはドラム洗浄コースで運転してください。ドラム内の水を排水し、運転終了後、自動でドアロックが解除されます。

# エラー表示 1

- 運転中に下記のエラーを表示すると途中で運転が止まります。原因を取り除いてから、運転を再スタートしてください。

	再スタートのしかた	ドアの開けかた
通常(暗証番号なし)	運転中のコースボタンを押す	ロック解除ボタンを押す
暗証番号設定あり	運転中のコースボタンまたはスタートボタンを押す	暗証番号入力後、ロック解除ボタンを押す

## 表示・お知らせ内容

## 説明

**E01** 給水できない

- 蛇口を開けましたか。
- 断水していませんか。
- 給水ホース接続口のフィルターが詰まっていますか。

**E02** ドアが開いている

- ドアを確実に閉めていますか。確実に閉めてください。
- ドアロック中にドア開ボタンを押しても表示することがあります。(表示が消えない場合はドアを軽く押し込む)

排水できない  
(運転中に「E03」を表示)

- 排水口が詰まっていますか。 (19ページ)
- 排水ホースがつぶれていませんか。
- 設置面からの排水位置が高かったり、ホースの先がふさがっていませんか。 (据付編)
- 延長用ホースが長すぎませんか。 (据付編)

**E03** 排水フィルターが詰まっている  
(運転終了後に「E03」を表示)

- 排水フィルターをお手入れしてください。 (16ページ)

- 排水フィルターをはずすと「E03」が消えます。

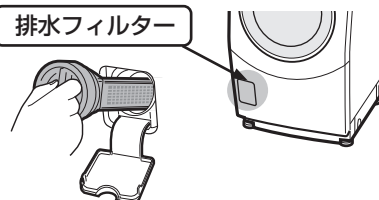

エラー表示

**E04** 脱水できない

- 本体が傾いたり、がたついていませんか。
- 衣類が片寄りやすくなっていますか。
  - ・衣類がからまっているときは、ほぐしてください。
  - ・かさばる衣類1枚(トレーナー・ジーパンなど)の場合は、バランスがとれにくいので、濡れたタオルなどを2~3枚追加してください。
- オーナーモードで「脱水運転の立ち上がり制御」を「スムーズ」に調整してください。 (オーナー編)

**E17** モーターが回らない

- 水を吸いやすいもの、重いものなど、洗濯物を入れすぎていませんか。
- 脱水が不十分なまま乾燥していませんか。
- 原因を取り除いても表示するときは、電源を切り、しばらくしてから入れ直して再度運転します。同じ表示の場合は故障のおそれがあるため、電源プラグを抜き、すぐに点検・修理を依頼してください。

**E21** ロックが不完全にかかったためドアが開けられない

- ドアが半開きではありませんか。
- ドアのロック部に洗濯物などが挟まっていますか。

# エラー表示 2

## 表示・お知らせ内容

## 説明

**E29** 乾燥フィルター  
がはずれている

- 乾燥フィルターを確実に取り付けてください。**(17ページ)**  
確実に取り付けると「E29」が消えて自動で再スタートします。

**E31** 排水フィルター  
がはずれている

- 排水フィルターを確実に取り付けてください。**(16ページ)**  
確実に取り付けると「E31」が消えて自動で再スタートします。

**E32** コインがたまり  
過ぎている

- コインケースの容量を超えてコインがたまっています。  
コインケースをはずしてコインを取り出してください。**(オーナー編)**  
コインを取り出すと「E32」が消えます。

**U04** 乾燥フィルターが  
目詰まりしている  
(運転終了後  
に表示)

- 乾燥フィルターをお手入れしてください。**(17ページ)**
- 乾燥フィルターをはずすと「U04」が消えます。

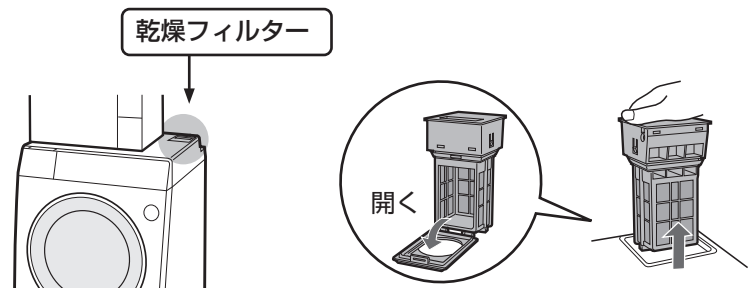

**U88** Ag<sup>+</sup> イオン発生装置  
の寿命により  
Ag<sup>+</sup> イオンの発生が  
止まっている  
(ドラム洗浄  
コース運転  
中に表示)

- ドラム洗浄コースを6,000回以上使用すると、Ag<sup>+</sup>イオン発生装置の寿命※をお知らせします。Ag<sup>+</sup>イオン発生はしませんが、ドラム洗浄コースはご使用いただけます。  
(「U88」はオーナーモードでドラム洗浄コースの運転回数をリセットすると消えます。**(オーナー編)**)  
Ag<sup>+</sup>イオンを使用したい場合は、Ag<sup>+</sup>イオン発生装置の交換が必要です。お買いあげの販売店にお問い合わせください。  
※1日2回ドラム洗浄コースを使用した場合の寿命は約7年です。

表に記載以外の **E** …表示や

**[** …などの表示のとき

- 電源をいったん切り、1分ほどしてから入れます。  
同じ表示の場合は故障のおそれがありますので電源プラグを抜き、すぐに点検・修理を依頼してください。
- 「C07」「C11」「C12」「C18」「C25」は乾燥に関する表示です。  
電源を入れ直すと、ドラム洗浄コースと洗濯のみコースは使えます。  
乾燥中に再度同じ表示をする場合は、故障のおそれがあります。
- ドアがロックされているときは、電源プラグを抜いて、しばらくしてから差し直し、電源を入れてからロック解除ボタンを押してドアを開けます。(暗証番号を設定している場合は、暗証番号入力後、ロック解除ボタンを押します)  
ドアのロックが解除するまでにしばらく時間がかかることがあります。
- 「C45」を表示した場合はオーナーモードの設定が消去される場合があります。修理後、オーナーモードの再設定をしてください。

# 保証とアフターサービス よくお読みください

## 修理を依頼される時は **出張修理**

- 1 「こんなときは？」 (19, 20 ページ) や「エラー表示」 (21, 22 ページ) などをお調べください。
- 2 それでも異常があるときは使用をやめて、必ず電源プラグを抜いてください。
- 3 お買いあげの販売店に次のことをお知らせください。

- 品名：ドラム式電気洗濯乾燥機
- 形名：(本書の表紙に記載の形名)
- お買いあげ日(年月日) ・故障の状態 (具体的に)
- ご住所(付近の目印も合わせてお知らせください)
- お名前 ・電話番号 ・ご訪問希望日

## 便利メモ お買いあげの際に記入されると便利です。

販売店名  
電 話 (       )       —  
お買いあげ日                      年       月       日

## 保証期間中

- 修理に際しましては保証書をご提示ください。  
保証書の規定にしたがって販売店が修理させていただきます。

## 保証期間が過ぎているときは

- 修理すれば使用できる場合には、ご希望により有料で修理させていただきます。

## 修理料金のしくみ

- 修理料金は技術料・部品代・出張料などで構成されています。

技術料	故障した製品を正常に修復するための料金です。
部品代	修理に使用した部品代金です。
出張料	製品のある場所へ技術者を派遣する場合の料金です。

## 修理を受けるときは

- 管理上、修理技術者がコインケースをはずして修理をすることはできません。  
事前にコインケースをはずしてから修理技術者に修理をご依頼ください。

## 保証書(別添)

- 保証書は「お買いあげ日・販売店名」などの記入をお確かめのうえ、販売店から受け取ってください。  
保証書は、内容をよくお読みの後、大切に保存してください。
- 保証期間…お買いあげの日から6カ月です。  
保証期間中でも有料になることがありますので、保証書をよくお読みください。

## 補修用性能部品の保有期間

- 当社はドラム式電気洗濯乾燥機の補修用性能部品を、製品の製造打切後、6年保有しています。
- 補修用性能部品とは、その製品の機能を維持するために必要な部品です。

## 廃棄するときは

製品を廃棄される時は専門の廃棄業者へご依頼ください。詳しくはお買いあげの販売店にご相談ください。

## 免責事項について

本製品の使用または使用不能から生じる付随的な障害(事業利益の中断による損失など)に関して、当社は一切の責任を負いません。

### 愛情点検



## 長期ご使用の場合は商品の点検を!

こんな症状はありませんか?

- とくとき運転しないときがある。
- 脱水運転中、ドアのロックがかからない。
- 水漏れする。  
(ホース・水槽・水栓つぎてなど)
- こげくさいにおいがする。
- 運転中に異常な音や振動がある。
- さわると、ピリピリ電気を感じる。
- 電源コード、プラグが異常に熱い。

故障や事故の防止のため、使用を中止し電源プラグをコンセントから抜き、必ず販売店に点検をご依頼ください。  
なお、点検・修理に要する費用は販売店にご相談ください。

- 上記症状がなくても、お買いあげ後 5年程度たちましたら、安全のためや能力低下を防ぐため、点検をおすすめします。  
点検費用については販売店にご相談ください。

# お客様ご相談窓口のご案内

修理・使いかた・お手入れなどのご相談・ご依頼、および万一、製品による事故が発生した場合は、  
お買いあげの販売店、または下記窓口にお問い合わせください。  
ファクシミリ送信される場合は、製品の形名やお問い合わせ内容のご記入をお願いいたします。

※弊社では、確実なお客様対応のため、フリーダイヤル・ナビダイヤルサービスをご利用のお客様に「発信者番号通知」をお願いしています。発信者番号を非通知に設定されている場合は、番号の最初に「186」をつけておかけください。



使用方法のご相談など【お客様相談センター】おかけ間違いのないようご注意ください。

**受付時間** (年末年始を除く) ●月曜～土曜: 9:00～18:00 ●日曜・祝日: 9:00～17:00

固定電話、PHSからは、フリーダイヤル

**0120 - 078 - 178**

携帯電話からは、ナビダイヤル

**0570 - 550 - 449**

■フリーダイヤル・ナビダイヤルがご利用いただけない場合は…

電 話	FAX
<b>06 - 6792 - 1582</b>	<b>06 - 6792 - 5993</b>
〒581-8585 大阪府八尾市北亀井町3-1-72	



修理のご相談など【修理相談センター】おかけ間違いのないようご注意ください。

**受付時間** (年末年始を除く) ●月曜～土曜: 9:00～20:00 ●日曜・祝日: 9:00～17:00

固定電話、PHSからは、フリーダイヤル

**0120 - 02 - 4649**

携帯電話からは、ナビダイヤル

**0570 - 550 - 447**

■フリーダイヤル・ナビダイヤルがご利用いただけない場合は…

	電 話	FAX
東日本地区	<b>043 - 299 - 3863</b>	<b>043 - 299 - 3865</b>
西日本地区	<b>06 - 6792 - 5511</b>	<b>06 - 6792 - 3221</b>

- お電話は番号をよくお確かめのうえ、お間違いのないようおかけください。
- 所在地・電話番号・受付時間などについては、変更になることがあります。(2013.09)

## 仕様

- 下表は日本電機工業会の自主基準による。
- 電源プラグを差し込んだ状態で、電源スイッチを入れたときの待機時消費電力は2.8Wです。
- 本機はヘルツ(Hz)フリーです。転居により電源周波数が変わっても、部品の取り換えや調整は不要です。

種 類	ドラム式電気洗濯乾燥機	電熱装置定格消費電力	(乾燥) 1120W
電 源	100V 50/60Hz共用	乾燥時消費電力	1170W
標準洗濯・脱水容量	6kg (乾燥布質量)	運 転 音	洗い時29dB、脱水時37dB、乾燥時41dB
標準乾燥容量	3kg (乾燥布質量)	洗 濯 の 方 式	ドラム式
標準使用水量	【洗濯のみ】 55L 【洗濯～乾燥(標準)】 84L 【洗濯～乾燥(少量)】 62L	乾 燥 方 式	水冷除湿形回転ドラム式
		水 道 水 圧	0.03～0.8MPa
		外 形 寸 法※	幅640×奥行729×高さ1305 (mm)
電動機定格消費電力	(洗濯) 300W (循環ポンプ) 50W	製 品 質 量	約77kg

※幅には排水ホースを含む。

## シャープ株式会社

本 社 〒545-8522 大阪市阿倍野区長池町22番22号  
健康・環境システム事業本部 〒581-8585 大阪府八尾市北亀井町3丁目1番72号