

SHARP

靴用洗濯乾燥機 **業務用/屋内専用**

取扱説明書

据付説明付き

形名

ES-SWD1



ご購入いただき、まことにありがとうございました。
ございました。

- この取扱説明書をよくお読みのうえ、正しくお使いください。
- ご使用前に「安全上のご注意」を必ずお読みください。
- この取扱説明書(据付説明付き)は、保証書とともに、いつでも見ることが出来る所に必ず保管してください。
- 設置の際には「設置のしかた」をご確認ください。
- ご転居や配管清掃後などの再配置に備えて、余った脚スパーサーなども、必ず保管してください。
- 本書に使用しているイラストは説明用のものであり、実際とは異なる場合があります。



プラズマクラスターロゴおよびプラズマクラスター、Plasmacluster は、シャープ株式会社の登録商標です。

当商品は日本国内向けであり、日本語以外の説明書はありません。
This model is designed exclusively for Japan, with manuals in Japanese only.

もくじ

ページ

ご使用の前に	安全上のご注意	2
	各部のなまえ(コインボックス/付属品)	4
	操作部のなまえ・運転コース	6
	●電源スイッチ/洗濯・乾燥できるもの、できないもの	7
	設置のしかた	8
	●据え付け場所を確認する	8
	●設置寸法	8
	●寸法図	9
	●水栓(蛇口)を確認する	10
	●排水口の位置と防水パンを確認する	10
	●排水ホースを接続する	11
	●排水ホースの処理について確認する	12
	●電源とアースを確認する	12
●水平に設置する	13	
●給水ホースを取り付ける	14	
●給水ホースのはずしかた	15	
●洗剤自動投入を準備する	16	
試運転する	17	
●ご使用前におこなうこと	19	

使いかた	基本的な使いかた	20
	各コースの運転	22
	●洗濯槽洗浄/ 洗濯～乾燥(60分・80分・100分)コース	22
	●洗濯のみコース	24
●乾燥のみコース	25	



オーナー様の設定	オーナーモード	26
	(オーナーモード早見表/オーナースイッチ)	
	運転回数、コイン枚数の確認	28
	料金設定	30
	リセットまでの時間の設定	32
	乾燥時間の設定	33
	洗濯水流の設定	34
	洗剤自動投入機能の設定	35
	洗濯槽洗浄コースの設定	37
洗濯槽洗浄/追加脱水コースの運転回数確認	38	
オーナーモードの初期化	39	

必要なとき	点検とお手入れ	40
	●洗剤の交換のしかた	40
	こんなときは?	43
	●槽の汚れやおいが気になったら	43
	●脱水だけしたいとき	44
	●運転中に電源が切れたとき(停電など)	44
	●ふたが閉まらない/開かない	45
	●次の場合は本体の異常ではありません	45
	エラー表示	46
	保証とアフターサービス	47
	仕様	裏表紙



安全上のご注意

人への危害、財産への損害を防ぐため、お守りいただくことを説明しています。

■ 誤った使いかたで生じる内容を次のように区分して、説明しています。

-  **警告** 「死亡または重傷を負うおそれがある」内容。
-  **注意** 「軽傷を負う、または財産に損害を受けるおそれがある」内容。

■ お守りいただく内容の種類を次の図記号で説明しています。

-  してはいけないこと。
-  しなければならないこと。

オーナー(管理者)の方へ

- 「安全上のご注意」の中で利用者への項目は、靴用洗濯乾燥機にも注意ラベルで表示してあります。利用者や他の人々への危害や損害を未然に防止するため、注意事項を守ってお使いいただけるよう管理・指導をしてください。
- 靴用洗濯乾燥機に表示している注意ラベルが破れたり、はがれたり、また絵や文字が見えにくくなった場合はお買いあげの販売店で新しい注意ラベルをお求めいただき、必ず貼り替えてください。
- 靴用洗濯乾燥機から離れた場所で操作する際、対象となる靴用洗濯乾燥機の周囲に他の人がいないことを確認して操作するように利用者への説明をお願いします。
 - ・ 集中管理端末の場合は、端末は操作対象の靴用洗濯乾燥機が見える位置に配置し、また、端末は小さなお子様は操作できないように管理・指導をしてください。
 - ・ 携帯端末の場合は、靴用洗濯乾燥機の本体周囲または携帯端末の画面にて注意喚起をしてください。



警告

感電や漏電、発火などによる事故やけがを防ぐために

電源や電源プラグ・コードは



- 傷んだものは使わない
- 束ねない、無理に曲げない
- 傷付けない、加工しない
- 重いものを載せない、はさみ込まない
- 引っ張らない、ねじらない
- コードを持って抜かない
- ぬれた手で抜き差ししない
- コンセントの差し込みがゆるいときは使わない (感電・ショート・発火の原因)
- 破損の場合はお買いあげの販売店へ修理をご相談ください。



- 定格15A・交流100Vの単独コンセントを使う(電源や定格が異なったり、他の器具と併用すると分岐コンセント部が異常発熱して発火の原因)
- 電源プラグの刃および刃の取付面にほこりが付着している場合はよく拭く(火災の原因)

子どもの事故を防ぐために



- 子どもに洗濯・脱水槽の中をのぞかせない
- 本体の近くに台を置かない (洗濯・脱水槽内に落ちて、けが、やけど、感電、窒息、おぼれる原因)
- 扱いに不慣れな方だけでは使わせない



運転中は本体の下に手足を入れない



- 本体の下に手足が入るすき間をあけない 特に置台などを使用するとすき間が大きくなりますのでご注意ください。(本体下部には回転部などがあり、けがや感電の原因)



靴を取り出すときは



- 洗濯・脱水槽が完全に止まるまで触らない (けがの原因)

お手入れの際は



- 本体各部に直接水をかけない (ショート・感電の原因)



- 必ず電源プラグをコンセントから抜く (感電やけがの原因)

プラグを抜く

据え付けは



- 浴室など湿気の多い所や風雨にさらされる場所に置かない (感電や漏電による火災の原因)



- アースを確実に取り付ける (故障や漏電のときに感電の原因) アース工事は販売店、または最寄りの電気工事店にご相談ください。

アース線接続

乾燥について



- 次のようなものは(洗濯後でも)絶対に乾燥しない
- 油や溶剤が付着したもの 食用油・動植物系油・機械油・灯油・ガソリン・美容オイル(ボディオイル・エステ系のオイルなど)・軟膏・ベンジン・シンナー・アルコール・ドライクリーニング油など
- ポリプロピレン繊維・樹脂(セルロース系)・手芸用ボンドなどを使ったもの (油の酸化熱による自然発火や引火の原因)



警告

感電や漏電、発火などによる事故やけがを防ぐために

異常と感じたときは



- 動かなくなったら、事故防止のためすぐに電源プラグを抜いて、お買いあげの販売店に必ず点検・修理を依頼する
(感電や漏電・ショートなどによる火災の原因)
- 運転中にふたのロックがかからない(回転中でもふたが開けられる)ときや、運転終了後、洗濯・脱水槽が回転しているときは、絶対に手を入れない。ただちに電源プラグを抜き修理を依頼する
(けがの原因)

その他



- ガソリン・灯油・ベンジン・シンナー・アルコールなどの引火物や、それらが付着したものを絶対に入れたり近付けない
(爆発・火災の原因)
- プラスチック部には絶対に火気を近づけない
(火災・変形の原因)
- 改造はしない
- 修理技術者以外の人は分解したり、修理をしない
(火災・感電・けがの原因)
- 点検や修理は、お買いあげの販売店にご相談ください。



注意

漏電やけがを防ぎ家財などを守るために

確認すること



- 始業前に必ず蛇口とホースの接続を確認する(ねじがゆるんだり、ホースのロックレバーが確実に掛かっていないと水漏れして水びたしなどの思わぬ被害の原因)
- 長期間使用しないときは、必ず蛇口を閉じる
(万一の水漏れ防止)

温度に注意



- 温水を使用する場合は、50℃以上のお湯は使用しない
(プラスチックが変形し故障の原因)
- 乾燥運転中や終了直後はふたや洗濯・脱水槽などに触れない
(高温になり、やけどの原因)
靴を出さないもご注意ください。

電源プラグは



プラグを抜く

- 電源プラグを抜くときは、電源コードを持たずに必ず先端の電源プラグを持って引き抜く(感電・ショート・発火の原因)
- 長期間で使用にならないときは、必ず電源プラグをコンセントから抜く
(絶縁劣化による感電や漏電・火災の原因)

その他



- 靴以外を洗わない (7 ページ)
(洗濯物及び本体破損やけがをする原因)
 - 靴を入れ過ぎない (7 ページ)
(異常振動*を起こし、転倒によるけが、本体・壁・床などの損壊、水漏れの原因)
 - 防水性の靴は洗わない (7 ページ)
(異常振動*を起こし、転倒によるけが、本体・壁・床などの損壊、水漏れの原因)
- ※異常振動が起きた場合、安全装置がはたりますますが、槽が高速で回転しているときはすぐに止まりませんのでご注意ください。
- 上にのぼったり重い物や壊れやすい物を載せたりしない
(変形・破損によるけがや運転時の振動により、置いた物が落下・破損する原因)
 - ロックされたふたを無理に開けない
(ふたやロック機構部が破損の原因)
 - 操作部付近に、磁石など磁気を帯びたものを近づけない。(誤動作の原因)



- 靴ヒモを強く結ぶ
(洗濯物及び本体破損やけがをする原因)

各部のなまえ

各部のなまえ

ふた開ボタン (20ページ)

- 運転中は押さないでください

給水ホース接続口

(14, 42ページ)

洗濯・脱水槽

(41ページ)

バランサー

パルセーター

(Ag⁺ 抗菌・防カビ仕様^{※1})

槽パッキン

(41ページ)

吸気フィルター

(41ページ)

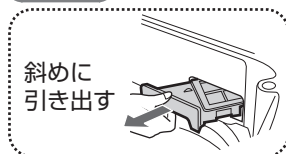

ブラシ^{※2}

ふたロック部

(21, 41, 45ページ)

コインボックス

(5ページ)

ふた

- ふた開ボタンを押して開ける

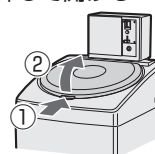

取っ手(左右側面)

- 必ず取っ手を持って運搬してください

操作部 (6, 7ページ)

電源コード

電源プラグ

アース線

(12ページ)

排水ホース

(12ページ)

調節脚 (13ページ)

(右前1カ所)

水準器

(13ページ)

背面

コインボックス内部(背面)

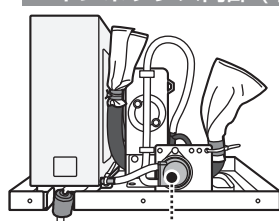

ポンプカセット^{※2}

洗剤チューブ

専用洗剤の容器と接続します

(16, 40ページ)

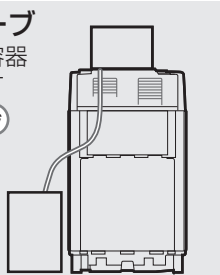

※1

- 試験機関：(一財)ボークン品質評価機構
- 試験成績書発行番号：25020003218-1/2
- 試験方法：JIS Z 2801およびJIS Z 2911に基づく
- 抗菌方法：Ag⁺抗菌・防カビ剤練込
- 試験結果：抗菌効果ありおよびカビ抑制効果あり

※2

- ブラシとポンプカセットは消耗品です。
【交換の目安】
ブラシ：運転回数約1,600回
ポンプカセット：運転回数約2,700回
(使用環境により交換時期は異なります)

コインボックス(硬貨の回収のしかた)

付属の鍵を鍵穴に差し込み、右に回して手前に引き出すと、硬貨を回収できます。

- コインケースは100円硬貨専用です。約180枚まで収容できます。
ため過ぎるとエラー「E32」を表示し、投入できなくなります。
必ず、180枚以内で回収してください。枚数はオーナーモードで確認できます。(28ページ)
- 通常は硬貨投入口内のシャッターは閉じています。
コース選択ボタン(6,7ページ)を押すとシャッターが開き、投入できるようになります。
- 不正硬貨や変形硬貨などが詰まったときは、つまりボタンを押すと戻り口に戻ります。

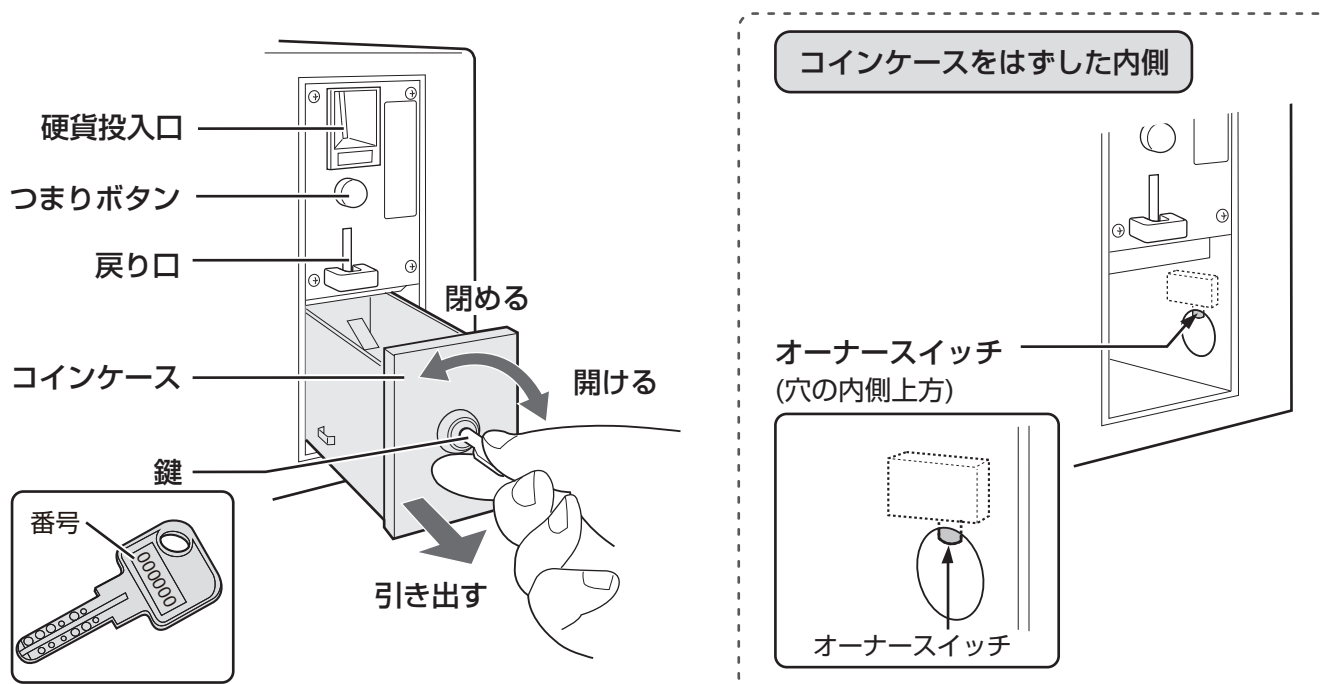

ご注意

鍵を紛失した場合は、新しい鍵を作るために鍵に記載されている番号が必要です。
万一の紛失に備え、鍵の番号をメモされるようおすすめします。

付属品

給水ホース (1組)
長さ1.2m*

(14, 15ページ)



脚スペーサー

(13ページ)

- 6mm (2個)
- 接着テープ(2枚)

* 製造番号1000575までの給水ホース長さは0.8m

洗剤容器用

(16ページ)

- ふた(1個)
- おもり用ナット(2個)
- T型ジョイント (1個)
- 結束バンド(1本)

操作部のなまえ・運転コース

ボタン・表示部

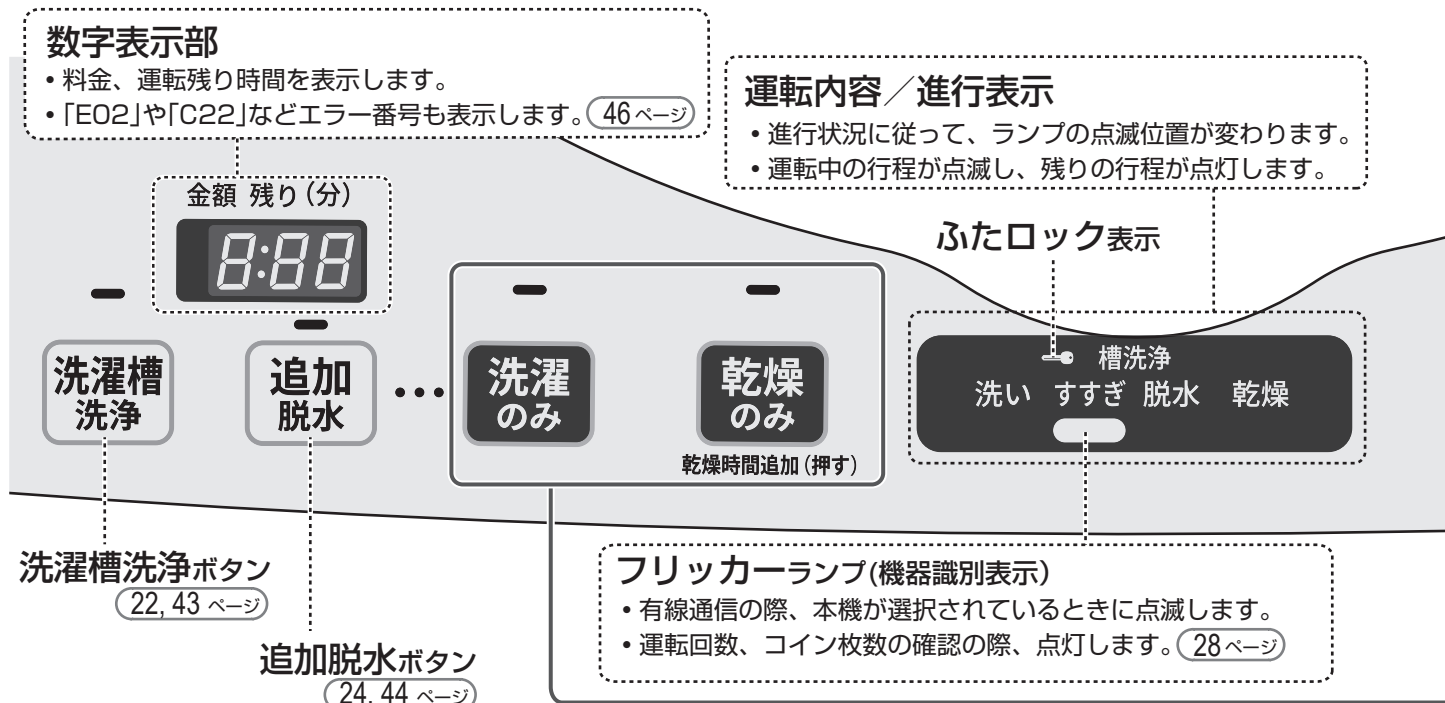

運転コース

- 工場出荷時の設定内容
- 所要時間は、水圧・排水条件などによって変わります

コース	運転時間の目安(工場出荷時)					利用料金 (工場出荷時)
	洗い	すすぎ	脱水	乾燥	所要時間の目安	
洗濯～乾燥(60分) ・子ども用の靴など	10分	ため1回	1分	40分	60分	500円
洗濯～乾燥(80分) ・ローカットのスニーカーなど	10分	ため1回	1分	60分	80分	600円
洗濯～乾燥(100分) ・厚手のアウトドアシューズなど	10分	ため1回	1分	80分	100分	700円
乾燥のみ※ ・乾き足りないときなど	—	—	—	20分/100円、40分/200円、 60分/300円、80分/400円		
洗濯のみ	10分	ため1回	1分	—	20分	200円
追加脱水 ・洗濯のみコースご使用時のみ	—	—	1分	—	2分	無料
洗濯槽洗浄 ・靴を入れる前に洗濯槽を洗う	—	—	—	—	1分	無料

※ボタンを押すたび、乾燥時間を20分ずつ追加、料金は100円ずつ加算します。(25ページ)

利用料金・乾燥時間(基準時間)は、オーナーモードで変更できます。(30, 33 ページ)

一時停止ボタン (21 ページ)

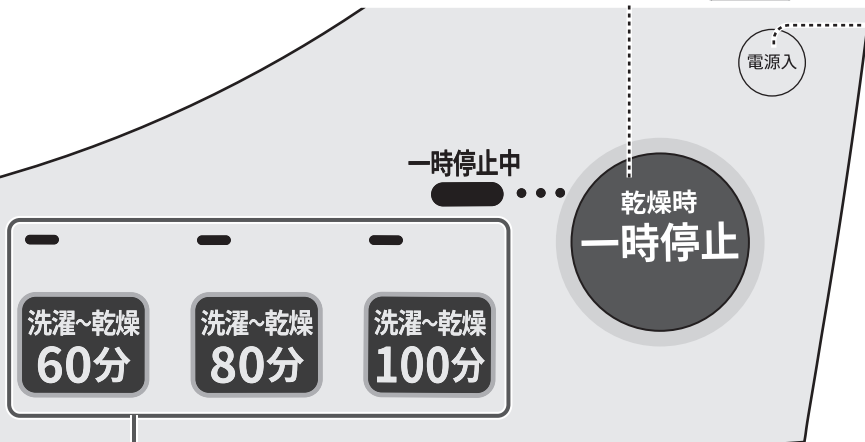

コース選択ボタン (22~25 ページ)

選べるコースのランプが点滅します。
運転したいコースのボタンを押して選びます。

電源スイッチ

入れかた

電源スイッチを押すと、
選択可能なコースが
点滅します。



コース選択待機状態 (通常表示)



切りかた



洗濯・乾燥できるもの

○ 綿・化繊・合成皮革の靴

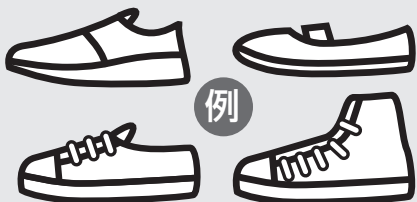

- 大人用(20cm以上)3足*まで。
- 子ども用(19.5cm以下)5足まで。
- ※ハイカットの靴は1足のみ。

洗濯も乾燥もできないもの

✕ 靴や洗濯機を傷めるおそれがある靴



- 革靴など、ぬれて劣化するもの。
- スパイクなどの金具付きのもの。
- ビーズなどの装飾をほどこしたもの。
- 長靴など防水の靴、安全靴、スリッパ類。

ご注意

- 経年劣化しているものや、素材によっては、洗濯や乾燥をすると破損する場合があります。
- 形くずれしやすい靴はシワになったり変形するおそれがありますのでご注意ください。
- 靴底(ソール)や中敷きなどが劣化していないか、また、接着面がはがれかかっているかご確認ください。洗濯や乾燥をすると破損のおそれがあります。

お願い

- 靴に付いた泥や小石はあらかじめ取り除いてください。
- ヒモ付きの靴はヒモを強く結んでください。ブラシのこすれで毛羽立ちが気になる場合は取りはずしてください。また、ヒモがちぎれかかっているかご確認ください。ブラシや槽内のすき間に引っかかるおそれがあります。
- 初めて洗う靴は、色落ちや色移りについて確認してください。(色落ちしやすいものは、分けて洗う)
- 色を染めている靴や靴ヒモは、色落ちしますので洗わないでください。

設置のしかた 1

据え付け場所を確認する

警告

浴室など湿気が多い所や風雨にさらされる場所に置かない
【感電や漏電による火災や故障の原因】

本体を高くし手足が洗濯機の下に入る場合は、安全のため別売の底カバー*を使用する
【回転部などがありけがや感電の原因】

*底カバーの取り付けは、お買い上げの販売店にご相談ください。

据え付け前に排水口を掃除する 【排水が悪くなったり異臭の原因】

- 設置後も定期的に
お掃除してください。

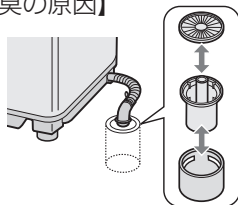

必ず左右側面の取っ手を持って運搬する

- 移動の際、床の傷付きなどにご注意ください。

壁などから2cm以上離して設置する

- 水栓からも離してください。

ラジオ、テレビなどは本体からできるだけ離す 【雑音や映像の乱れの原因】

● 次のような所には、置かない

- 凍るおそれのある所
【残水の凍結による故障や異常動作、異音等の原因】
- 直射日光のあたる所
【紫外線でプラスチックが傷み破損したり、変形や故障の原因】
- 窓や換気扇のない所【結露の原因】
- タイルなどのすべりやすい床、ベランダや弱い床、平らでない所
【振動や騒音が大きくなったり床を傷める原因】
- ブロックやレンガ、角材の上やキャスター付きの台など不安定な所
【振動や騒音、本体が転倒してけがの原因】

例



キャスター付きの台



凹凸のある防水パン

設置寸法

- 本機は「消防法 設置基準」に基づく試験基準に適合しております。

建築物の可燃物などからの離隔距離は、下表に掲げる値以上の距離が必要です。

消防法 基準適合 組込形

場所	離隔距離
上方	50cm
前方	開放
左/右/後方	2cm
下方	0cm

- 上方は製品本体の上面からの離隔距離です

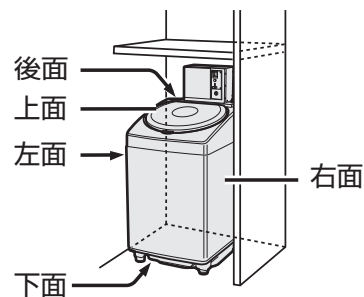

● 2台以上並べて使用する場合

間隔を4cm以上あける

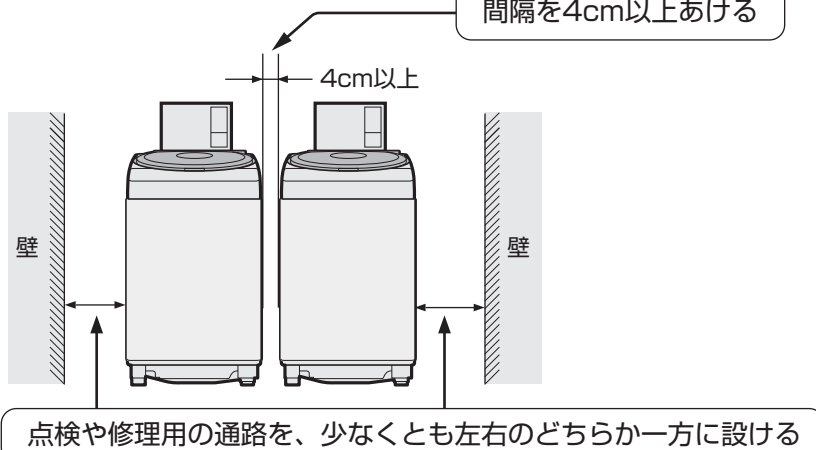

洗剤容器の設置について

- 洗剤容器を設置するために、下図のスペースが必要です。
- 洗剤容器1個につき、3台まで使用できます。

18kgタイプ

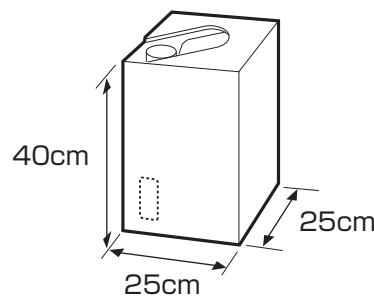

10kgタイプ

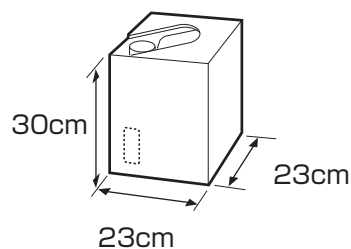

お願い

洗剤容器は、洗濯機本体より高い場所に置かないでください。洗剤の流出が止まらなくなる可能性があります。

設置される方へ

「設置のしかた」を必ずお読みになり、正しく設置してください。
 設置の前に「安全上のご注意」を必ずお読みください。不具合のないことを確かめてからオーナー(管理者)の方にお渡しください。

同梱の付属品 **5 ページ** をお確かめのうえ、
 切った排水ホースや、余った脚スペーサーなどは、
 オーナー(管理者)の方にお渡しください。

寸法図

(単位mm)

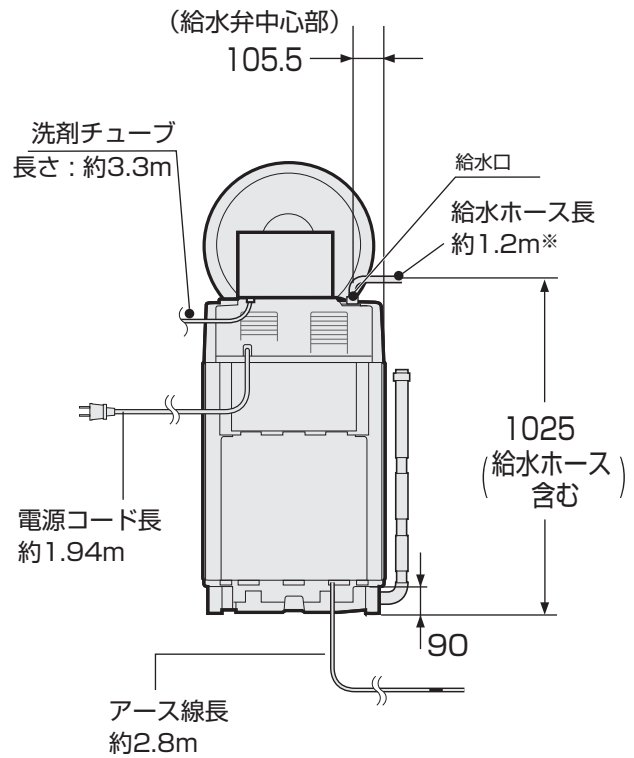
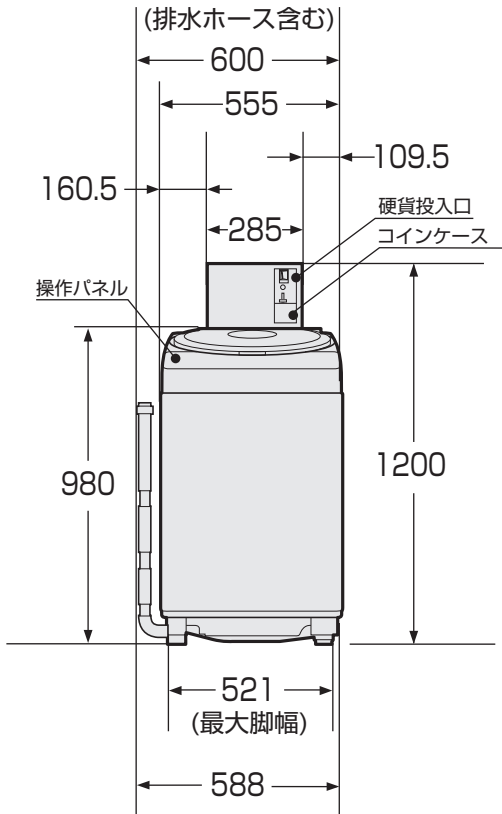

* 製造番号1000575までの給水ホース長は0.8m

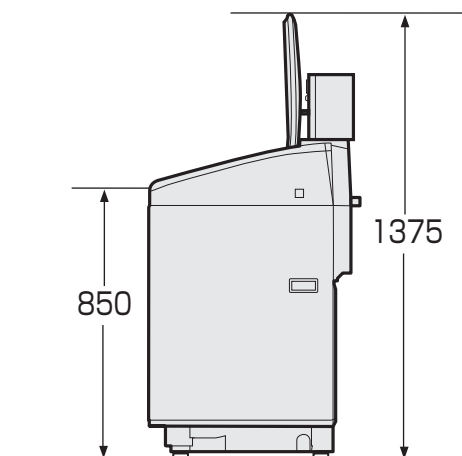
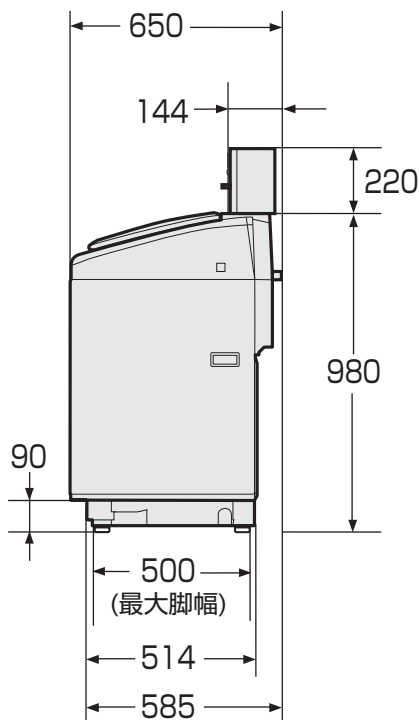

設置のしかた 2

警告



必ず電源プラグをコンセントから抜いておこなう
プラグを抜く (ぬれた手で抜き差ししない)

【感電・けがの原因】

水栓(蛇口)を確認する

適した蛇口

横水栓

先端の傷に注意【水漏れの原因】

- 水栓つぎてを取り付けてご使用ください。(14 ページ)

分岐水栓

洗濯機専用として使えます。

- 水栓つぎては不要です。

適さない蛇口

市販の洗濯機用ニップル(オートストッパー付き)に付け替えてください。● 水栓つぎては不要です。

自在水栓



直形ノズル

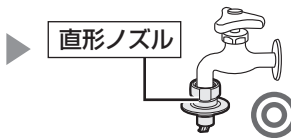

万能ホーム水栓



L形ノズル

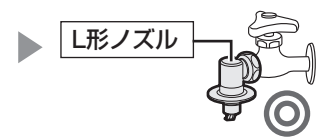

- 日本電機工業会規格JEM1206準拠の水栓をご使用ください。ご不明な場合は水栓メーカーにお問い合わせください。
- 水栓にレバーをかけるツバのないものは使わないでください。【水漏れの原因】
- 埋め込み水栓には、日本電機工業会規格JEM1206対応であっても、レバーが確実にかけられなかったり、しっかり差し込めない場合があります。水栓メーカーにお問い合わせください。

排水口の位置と防水パンを確認する

- 設置場所によっては別売の真下排水つぎてセットが必要になる場合があります。使いかたは、真下排水つぎてセットの説明書をご覧ください。

排水口の位置	本体の真下以外		本体の真下	
	防水パン/床に直置き	台のない防水パン/床に直置き	台付きの防水パン(四隅が高い)	
設置場所	防水パン/床に直置き	台のない防水パン/床に直置き	台付きの防水パン(四隅が高い)	
防水パンの幅(内寸)	610mm以上	580mm以上	排水ホースは左から出す	
防水パンの形状	90mm 排水エルボ	真下排水つぎて 排水エルボ付きの防水パンの場合は、排水エルボをはずして真下排水つぎてを使用する	真下排水つぎて	
真下排水つぎてセット (真下排水つぎて+据付脚)	—(不要)	○(必要)	○(必要) (真下排水つぎてのみ使用)	
排水ホース 引き回し時の注意点	本体に接触させない 【異音の原因】	本体の底より高くしない 【機構部に接触し、異音や水漏れの原因】		

- 本体の下に手足が入るすき間が生じる場合は、安全のため別売の底カバーを取り付けてください。詳細は、底カバー*に同梱の取付説明書をご確認ください。
- ※ 底カバーの取り付けは、お買い上げの販売店にご相談ください。



排水ホースを接続する

準備

排水口に糸くずなどがたまっていないか、接続前に確認する

【排水に時間がかかったり途中で止まる原因】

- 排水口は定期的に確認してください。

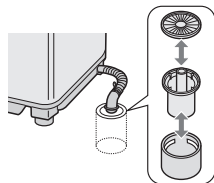

- 排水ホースを本体や脚で敷きこまない。
- 排水口からはずれないよう、しっかり接続する。【水が床へ流れる原因】
- 排水ホースが鋭利な角に触れないようにする。【ホースに穴があく原因】

1

正面を上にして静かに倒して、
キャップを抜く

- ホースに、工場テスト時の水が残っていることがありますので、キャップはぞうきんなどをあてがってはずすことをおすすめします。

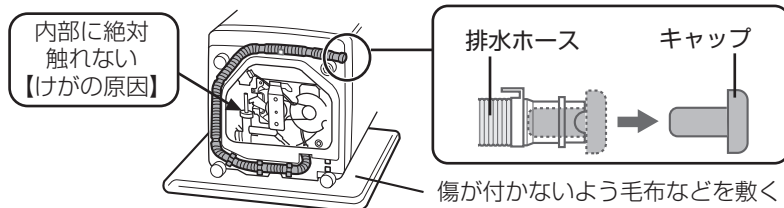

ホースの取出し方向を替える

- 排水口の位置に合わせて、下図を参考に取り出します。
- 印は「ホース固定部」です。確実に固定します。【振動でホースに穴があく原因】

取出し方向	左	右	左前	右前	うしろ
のホース ^{※1} 長さ	約0.8m	約1.1m	約0.4m	約0.6m	約1.0m
ホース固定部					

※1 取り出し方向によって、本体から取り出せる長さが変わります。

※2 設置場所が狭い場合、左側面などは、排水口が底面の溝部に位置するように、本体を寄せられます。

※3 この位置は本体の下に収納できません。

必要に応じて
別売の底カバー^{*}を取り付ける

- 「B」の刻印のある穴にねじ留めしてください。

※ 底カバーの取り付けは、お買い上げの販売店にご相談ください。

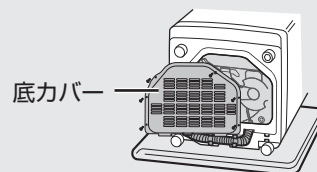

3

本体を起こし、排水ホースを排水口に差し込む

- ホースの外径は約4cmです。
- 排水口の位置を確かめながら設置します。

設置のしかた 3

警告



必ず電源プラグをコンセントから抜いておこなう
プラグを抜く (ぬれた手で抜き差ししない)

【感電・けがの原因】

排水ホースの処理について確認する

お願い 本体の下にホースを押し込まないでください。【異音や水漏れの原因】

● 排水ホースの位置が高い

必ず水平(高さ10cm以下)に設置してください。
【給水が止まらない、運転が止まる、脱水中の異音などの原因】

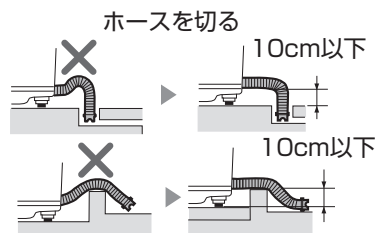

● 排水口が本体の下

別売の真下排水つぎてセットを使います。

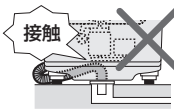

水が入ると機構部が下がって、排水ホースに接触する場合があります。
【ホースがつぶれたり、機構部や床に当たって異音や水漏れの原因】

● 排水ホースが短い

内径3cm以上、長さ1.5m以下のホースで延長できます。



真下排水つぎて

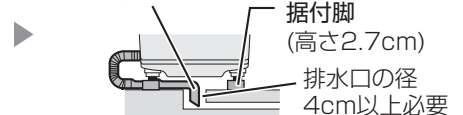

● 排水ホースが長い場合、

くびれた部分の中央ラインで切ることができます。

・先端のスリーブやフックを差し替えます。
(フックは、先端にいちばん近くくびれ部分を切ったときのみ)

・切ったホースは必ず保管してください。

ご転居の際などに必要になる場合があります。
そのときは、別売の「排水ホースつぎてセット」で、元の長さに戻すことができます。

上記に示す位置以外を切った場合は、別売の「延長用排水ホース」で延長してください。

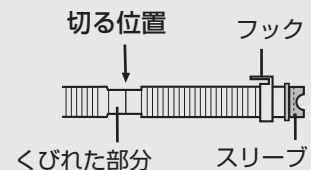

電源とアースを確認する

警告



アースを確実に取り付ける
【故障や漏電のとき、感電の原因】

● 電源は本機1台につき交流100V、定格15A以上で使用する

● アース工事(D種接地工事)をしたコンセントを使用し、本機のアースを確実に取り付ける

ガス管や水道管、電話や避雷針のアース線には絶対に接続しないでください。(法令で禁止されています)

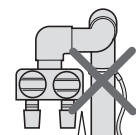

ガス管などに
つながない

● 水気や湿気の多い所に設置する場合は、必ずアース工事(D種接地工事)をするように法律で義務付けられています。水気のある場所では、漏電遮断器の取り付けも義務付けられています。

水平に設置する

がたつきをなくし、水平に設置する。
【がたつきや傾きは振動が大きくなったり、運転が途中で止まる原因】

1 **がたつきをなくす** (4カ所の脚が浮かないよう、調整ください)

調節脚(右前1カ所)で調節する。

- ① 固定ねじをゆるめる。
- ② 調節脚を回して脚の高さを調節する。
- ③ 固定ねじで確実にしめ付ける。

【確実にしめ付けないと振動の原因】

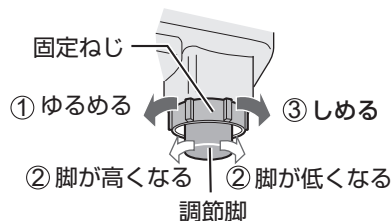

2 **水準器を確認**

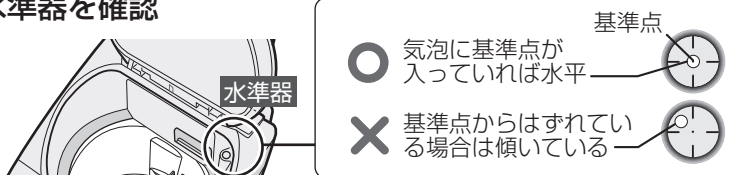

3 **脚スペーサーで水平に**

気泡の逆側を高くする。

使いかた

- 固定脚に接着テープを貼り付け、脚スペーサーを取り付ける。
- 付属の脚スペーサー(6mm 2個)で調整できない場合は、別売の脚スペーサーセットをお求めください。

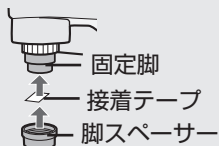

(別売品)脚スペーサーセット

- 6mm、3mm各2個入
- 重ねる場合は3mmを下に。(逆にするとすき間ができ、正確な高さになりません)

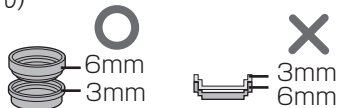

例 脚スペーサーの使用例

うしろが高い

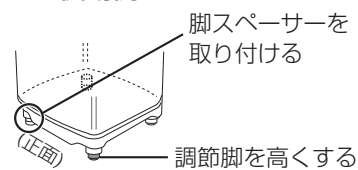

右が高い

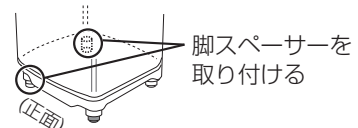

左が高い

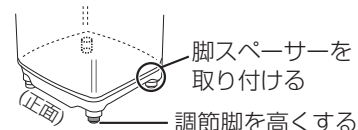

前が高い

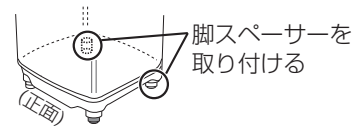

4

本体上部の対角を押さえながら揺り動かし、がたつかないことを確認する

がたつく場合は再度調節脚で調節し、水準器で確認する。

設置のしかた 4

注意



給水ホースの接続を定期的に確認する

【長期ご使用による接続部のゆるみなどで水漏れして思わぬ被害を招く原因】

給水ホースを取り付ける

給水ホースは付属の新品を使う。
【水漏れの原因】

1

本体側に給水ホースを接続する

- ① 袋ナットと給水ホース接続口を傾きがないように水平に合わせる。
- ② 給水ホースが動かないように片手で押さえて、袋ナットを強く締め付ける。

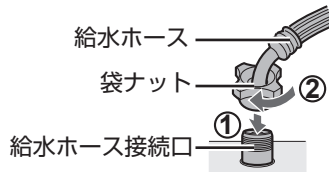

・給水ホースを回して追い締めをしない。
【過度な締め付けによる水漏れの原因】

2

水栓側に給水ホースを接続する

横水栓 (10 ページ) の場合は
接続前に、付属の水栓つぎてを取り付けてください。(下記参照)

接続前に

水栓先端に傷や汚れなどがないことを確認する

- ・汚れが取れなかったり傷やさびがある場合は水栓を取り替えてください。

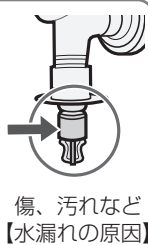

水を含ませたやわらかい布で先端を軽くぬらす

- ・ホース内のパッキン(黒)のすべりをよくして、ねじれを防ぎます。

スライダーを引き下げながら①水栓側にまっすぐ、「カチッ」とロックレバーが掛かるまでゆっくり差し込む②

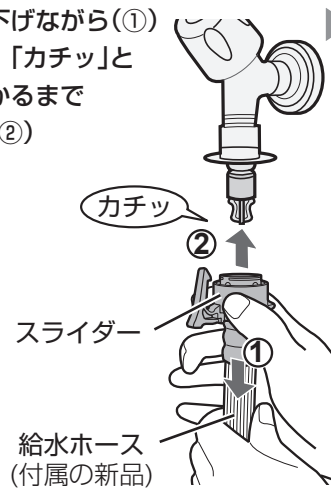

接続後は

ロックレバーが、水栓側のツバに確実に掛かっていることを確認してください。

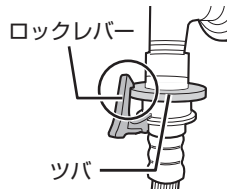

3

取り付け具合を確認・点検する

本体側 ● 給水ホース接続部の傾き・ぐらつき・ゆるみがないか確かめる。【水漏れの原因】



袋ナットが傾いてないことを確認。

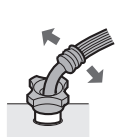

袋ナットのゆるみやホースの根元のぐらつきがないことを確認。

水栓側 ● ホースを引っ張り、傾き・ぐらつき・ゆるみなどがなく取り付けられていることを確かめる。

- 水栓を開け、水漏れしないか確認する。水漏れしたときは、給水ホースをいったんはずして、取り付け直してください。(はずしかたは (15 ページ))

【横水栓の場合】水栓つぎて(付属)の取り付けかた

・すでに付いている場合も、必ず付属の新品を取り付けてください。

- ① ねじ(4本)をゆるめて水栓に当てる。

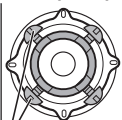

ねじを水栓の径までゆるめて、中央に押し当てる。

壁側のねじ

- 壁側のねじをあらかじめ調整しておくことで取り付けやすくなります。
- 水栓の径が大きい(16mm以上)ときは、つぎてリングをはずします。



- ② まっすぐに押し当てながら、ねじを均等にしっかり締め付ける。

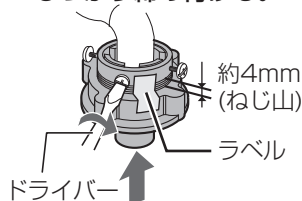

- ③ ラベルをはがし、ねじ山が1~2mm程度になるまで、締め付けボディを強く締める。【締め付け不足は水漏れの原因】

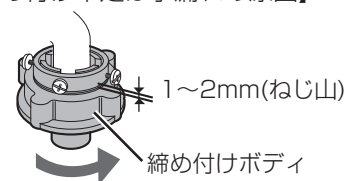

- ・水栓つぎては、傾きやゆるみなく、水栓の中央にしっかり固定してください。
- ・付け直すときは、ねじ山が4mm程度見える状態までいったんゆるめてください。

給水ホースのはずしかた

ふたを閉めたまま水栓を閉じて
電源を入れ、(電源が切れている場合)



1

洗濯槽
洗浄

約15秒後
電源を切る

- 電源の切りかたは
7 ページ

- はずすときに水が飛び散るのを防ぐため
上記の運転をおこないます。

給水ホースをはずす

- ① ロックレバー
かかりを
はずして
- ② スライダー
引き下げる

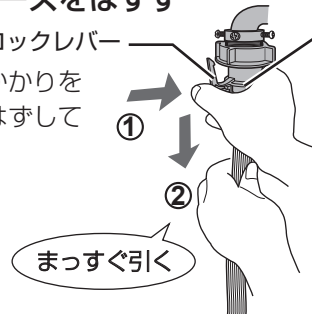

- ホース内に水が残っていますので、容器などで
受けてください。

ご注意

給水ホースは、正しく取り付けないと、水漏れの原因になります。
以下にご注意ください！

- 給水ホースや水栓つぎては、付属の新品か別売品を使う。
 - ・すでに付いている場合も新しいものに取り替えてください。
- 取り付け前に、水栓の先端を確認する。
 - ・汚れなどが付着している場合は、取り除いてください。
 - ・先端に傷やさび、メッキのはがれなどがある場合は、新しいものに取り替えてください。
- ホースの抜き差しは、まっすぐ、ゆっくりとおこなう。
 - ・水漏れの原因となるホース内のパッキン(黒)の傷付きやねじれを防ぎます。
- ホースや接続部分などに、無理な力がかかったり、折れ曲がりがないように取り付ける。
 - ・コインボックスにホースが接触しないようにしてください。
 - ・ホースが短い場合は、別売の延長用給水ホースで延長してください。

斜めに抜き差しすると、オート
ストッパー付き水栓先端のレバー
でパッキンを傷つけ、水漏れする
ことがあります。特にご注意ください。



例

接触させ
ないでく
ださい。

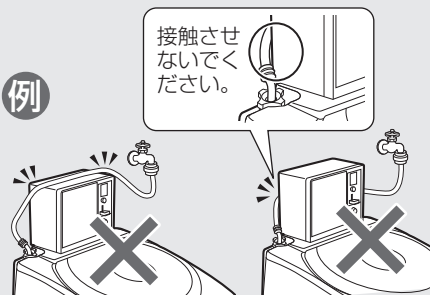

設置のしかた 5



警告



必ず電源プラグをコンセントから抜いておこなう
プラグを抜く (ぬれた手で抜き差ししない)

【感電・けがの原因】

洗剤自動投入を準備する

必ず専用洗剤をご使用ください。

- 専用洗剤以外を使うと、コインボックス内蔵の洗剤ポンプが故障したり、液漏れするおそれがあります。また、適正な洗剤量が供給されないため、汚れ落ちやすすぎなどが悪くなったり、洗剤がなくなったことを正しく検知できなくなるおそれがあります。

洗剤チューブと洗剤容器を接続する

付属のふたに
(コインボックス裏側から出ている)
洗剤チューブを通す

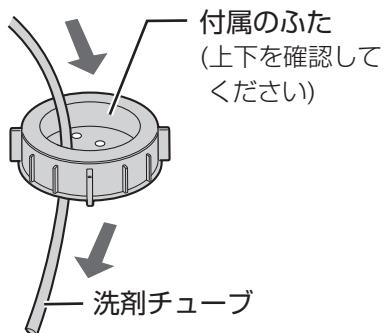

1

チューブは
3台分まで通せます

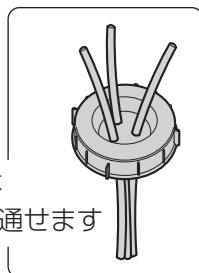

- 洗剤チューブを切る場合、チューブの先端が洗剤容器の底に確実に届くよう、長さに余裕を持たせてください。
- 洗剤容器は、洗濯機本体より高い場所に置かないでください。洗剤の流出が止まらなくなる可能性があります。

2

① 洗剤チューブの先端に付属のおもり用ナット 2個を必ず取り付ける

- おもり用ナットを取り付けないと、洗剤容器の中で浮いて、洗剤を吸い上げることができなくなります。

② 付属のT型ジョイントを取り付ける

③ ナットが移動しないように付属の結束バンドで留める

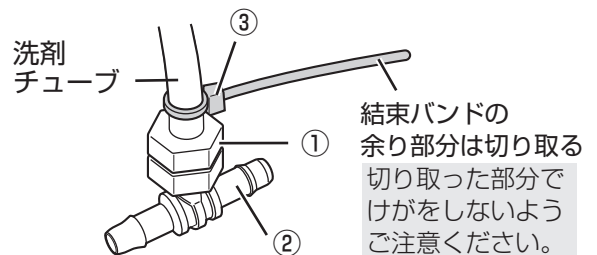

3

① 洗剤容器のふたをはずす

② 洗剤チューブの先端を洗剤容器の底まで確実に入れて、付属のふたを取り付ける

③ 残量表示窓をミシン目に沿って指で押し込んで開ける

- 刃物などで開けないでください。洗剤容器が傷付いて洗剤液が漏れるおそれがあります。

④ 洗剤ポンプ試運転をおこないポンプとチューブに洗剤を充填する (17ページ)

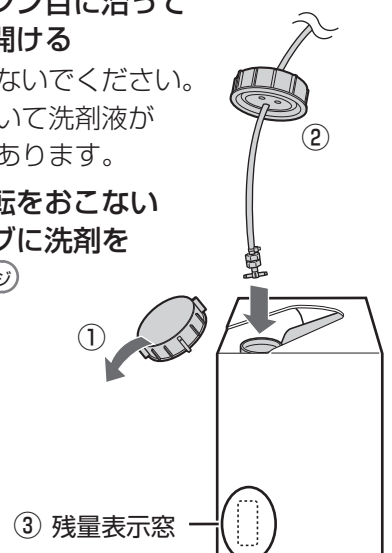

試運転する 1

洗剤ポンプ試運転

オーナーモード[4]-(3) 26ページ

本機を設置して、初めて洗剤ポンプを使用するときは、必ず洗剤ポンプ試運転をおこない、コインボックス内蔵の洗剤ポンプと洗剤チューブに洗剤を充填してください。(洗濯・脱水槽には何も入れないでおこなう) 洗剤ポンプの動作確認や、洗剤チューブの空気を抜くときにもおこないます。

1

① 電源を入れる

② コインケースをはずし、オーナースイッチを押す

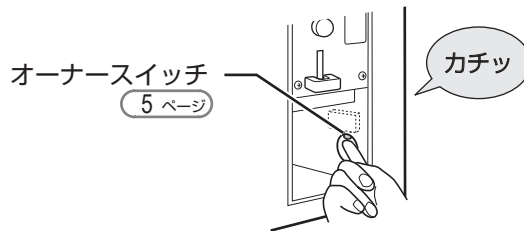

③ モード番号「4」を選ぶ



押すたびに番号が変わる ▶

金額 残り (分)



④ 「4」を決定する



2

洗剤ポンプを運転する

消灯



運転中点滅



消灯(充填完了)



洗剤を検知すると、自動的に止まります。(または、「洗濯槽洗淨」ボタンを押すと止まります)

- 初めて洗剤ポンプを使用するときは、充填完了までに約1~2分かかります。(洗剤チューブに洗剤が行き渡るまでの時間)
- 洗剤を検知しない場合は「E33」を表示します。洗剤チューブの先端が洗剤容器の底まで確実に入っているかを確認し、「洗濯槽洗淨」ボタンを押してください。(もう一度洗剤を吸い上げて充填します)

3

初めて使用するときには、続けて本体の試運転をおこなう



を押しながら



を押す

▶ モード番号「4」表示に戻る

▶ 26ページ 手順 1 の ③に進む

終了する場合

オーナースイッチを押して、オーナーモードを終了する

洗濯槽洗淨コースを運転し、洗剤ポンプの試運転時に付着した洗剤を洗い流してください。

運転後、槽内に泡が残っているときは、拭き取り、もう一度洗濯槽洗淨コースを運転してください。

・運転後、約20分間は洗濯槽洗淨コースを選ばません。

(工場出荷時の設定)

すぐに運転したいときは、いったん電源を切り、入れ直してください。

試運転する 2

本体の試運転

オーナーモード【6】 (27 ページ)

- 設置が終わったら、必ず本体の試運転をおこなってください。(洗濯・脱水槽には何も入れずにおこなう)
- 運転中に、本体、給水ホースや排水ホースの接続部、排水口などから、水漏れや異音・異常な振動のないことを確認してください。
- 脱水時、高速運転になるまでの間に一時的に振動が大きくなるありますが、異常ではありません。

1

① 電源を入れる

② コインケースをはずし、オーナースイッチを押す

オーナースイッチ
5 ページ

カチッ

③ モード番号「6」を選ぶ

洗濯槽
洗浄

押すたびに番号が変わる

金額 残り(分)

--6

④ 「6」を決定する

乾燥時
一時停止

金額 残り(分)

9

槽洗浄
洗いすぎ 脱水 乾燥

2

スタートする

洗濯
のみ

金額 残り(分)

9

槽洗浄
洗いすぎ 脱水 乾燥

ふたをロックして、試運転を開始する
所要時間約9分

水量：44L、洗い：3分、脱水：1分

● ふたが開いている場合は「E02」表示でお知らせします。(46 ページ)

● ふたを閉めるとロックして給水を開始します。

運転

運転終了

ピーッ
ピーッ

● 運転終了後、オーナーモードは終了し、コース選択待機状態(各コースボタン点滅)になります。(7 ページ)

試運転中に一時停止をするときは・・・

一時停止中

乾燥時
一時停止

一時停止中ランプが点滅します。



(ロック中：点灯)



(ロック解除：消灯)

● ロックを解除してふたが開けられます。

(脱水中など、槽の回転中は、ロック解除に5～15秒かかります)

● ふたを閉め、一時停止ボタンを押して再スタートします。

ご使用前におこなうこと

1：運転回数・コイン枚数を確認する オーナーモード【1】 (28ページ)

- ご使用前に各コースの運転回数・コイン枚数が「0」であることをご確認ください。
(洗濯槽洗浄コース、追加脱水コースは除く)
- まれに、製品検査時の運転テストの運転回数・コイン枚数が残っていることがあります。
その場合は、運転回数とコイン枚数をリセットしてからご使用ください。

2：必要に応じてオーナーモードで各コースの料金・乾燥時間などを設定する (26~39ページ)

- コース料金や乾燥時間を初期値(工場出荷時の設定)から変更した場合は、付属品のラベルでコインボックスのパネルを変更してください。

乾燥時間を変更した場合

「30」のラベルを「乾燥のみ」コースの時間欄(グレー部分)に貼ります。

2 運転コースを選ぶ

洗濯のみ	乾燥のみ	洗濯~乾燥 60分	洗濯~乾燥 80分	洗濯~乾燥 100分
20分	20分	60分	80分	100分
200円	100円	500円	600円	700円

ボタンを押すことで時間を追加できます

子ども用の靴など

ローカットのスニーカーなど

厚手のアウトドアシューズなど

料金を変更した場合

100~900のラベルを使います。

【オプションラベル】

乾燥時間・料金変更用

30									
100	200	300	400	500	600	700	800	900	
100	200	300	400	500	600	700	800	900	
100	200	300	400	500	600	700	800	900	
100	200	300	400	500	600	700	800	900	

3：必要に応じてポップシートを貼る

- 洗濯機前面の曲面に沿って、横方向に伸ばしながら貼り付けてください。



4：乾燥試運転をおこなう

乾燥の使いはじめ、槽内でゴムのようなおいがする場合があります。以下の操作で軽減できます。

乾燥のみコースボタンで80分/400円に設定して運転する

- 槽内に何も入れないでください。
- 運転終了後は、ふたを開けておいてください。
槽内やふたが高温になります。ご注意ください。
- 必要に応じて、運転回数とコイン枚数をリセットしてください。(28ページ)

← 1 →

乾燥のみ

押すたびに表示料金が変わる (25ページ)

金額 ← 残り (分)

400

80分で400円
(工場出荷時の設定)

基本的な使いかた

洗濯～乾燥の流れ

1 事前準備

洗濯・乾燥できるもの、
できないものを確認する

(7 ページ)

■洗濯・乾燥容量

大人用(20cm以上) 3足まで
または
子ども用(19.5cm以下) 5足まで

- 蛇口を開ける。

ふたを閉めた状態で



- ふたが開いていると「洗濯槽洗浄」ボタンを受け付けません。
- 無料で約1分間洗濯槽を洗浄します。
- コイン投入後は「洗濯槽洗浄」コースは選べません。
- 「洗濯槽洗浄」コースは連続で利用できません。(いたずら防止のため) 有料コース運転終了後にコース選択待機状態(7 ページ)に戻るまで、または洗濯槽洗浄後約20分経過するまでお待ちください。

1分間洗浄

槽洗浄終了

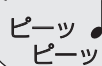

2 靴を入れる

ふたを開ける

ふた開ボタンを押す
(ふたが少し開きます)

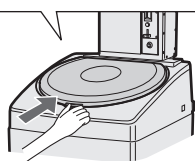

靴を入れて、
ふたを閉める

- 入れ過ぎないようにしてください。

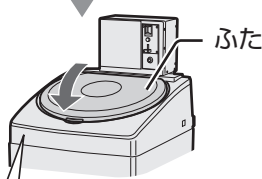

「カチッ」と鳴るまで
しっかり閉める

3 運転コースを選ぶ

運転コースを選ぶ

例

洗濯～乾燥
60分

洗濯～乾燥
80分

洗濯～乾燥
100分

金額残り(分)

500

選んだコースの金額
を表示

- 1枚でもコインを投入するとコース変更はできません。
- コースを選んでから1分以上コイン投入がない場合、コース選択待機状態(7 ページ)に戻ります。もう一度選び直してください。

乾燥のみコースを選んだ場合

乾燥
のみ

- 基本の運転時間は20分です。
- ボタンを押すたび、乾燥時間を20分ずつ追加、料金は100円ずつ加算します。(工場出荷時の設定)

金額残り(分)

100
20分/100円

金額残り(分)

200
40分/200円

金額残り(分)

400
80分/400円

金額残り(分)

300
60分/300円

「乾燥のみ」「洗濯～乾燥」ご利用時のご注意

- ベロ(シュータン)にヒモを通す穴がないなど、ベロが靴の内側に落ち込みやすい場合は、ベロを外側に出すと乾きやすくなります。
- ロゴマークなどの接着面が小さいパーツのある靴は、破損のおそれがあるため、乾燥をお控えください。
- 靴底(ソール)や中敷きなどが劣化していたり、または、はがれかかっているような場合は、洗濯や乾燥をすると破損のおそれがあります。

ベロを出す
と乾きやすい



- ベロを出したまま洗濯することもできます。

注意



プラグを抜く

長期間で使用にならないときは、必ず電源プラグをコンセントから抜く

【絶縁劣化による感電や漏電・火災の原因】

- 使いかたの詳細は 22~25 ページ をご覧ください。
- 表示や金額は工場出荷時の設定です。

4 コインを入れる・スタートする

表示の金額に合わせてコインを入れる
コインを投入すると、残り金額を表示します。

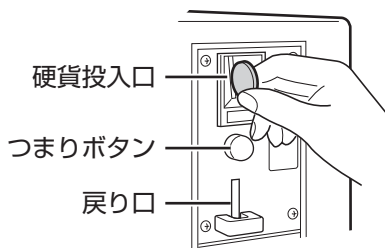

- 100円硬貨専用です。
- 表示金額より多く入れても、おつりは出ません。(連続投入の際はご注意ください)
- コインを途中まで入れた状態で、10分以上放置していると選んだコースを無効(リセット)にし、コース選択待機状態に戻ります。(7 ページ)投入したコインは戻りませんのでご注意ください。

リセットまでの時間は、オーナーモードで変更できます。(32 ページ)

コインを入れ終わると、ふたをロックして自動でスタート(残り時間を表示)



- 運転終了までふたをロックします。

運転内容/進行表示

例 運転中の行程ランプが点滅
(例)すすぎ運転中



例 残り時間を表示
金額 残り(分)



運転

運転終了 (消灯)

終了するとふたのロックがはずれる。
ピーッ 音楽 ピーッ

金額 残り(分)



- 「End」表示後、30分に1回送風運転を10秒間おこないます。(最長2時間まで) 運転は終わっていますので、ふたを開けて靴を取り出してください。「洗濯のみ」コースは送風運転はありません)

追加脱水

●「洗濯のみ」ご利用時

洗濯終了時に靴に水がたまっていることがあります。水を捨ててから靴底をブラシ側に向けて置き直し、ふたを閉めてから、「追加脱水」を押すと再び脱水できます。(無料)

追加脱水時の靴の置きかた

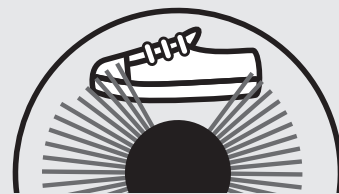

- 「洗濯のみ」コースの運転終了後、ふたを開けてから5分以内に、1回のみ利用可能です。(約1分間脱水)
- 他のコースを運転すると5分以内でも、「追加脱水」コースは利用できません。
- ふたが開いていると「追加脱水」ボタンを受け付けません。

一時停止のしかた(乾燥時)

運転中は、安全のため ふたを自動ロックしています。乾燥中のみ一時停止できます。



(ロック中：点灯)



(ロック解除：消灯)



- ロックを解除してふたが開けられます。
- ふたを閉めると自動的に再スタートします。
- ふたを閉めたまましていると、約30秒後に自動的に再スタートします。(30秒経過する前に一時停止ボタンを押した場合も再スタートします)

で注意

ふたを開けたまま3分経過すると、タイマーが働き、運転停止状態で「残り時間」が減少していきますのでご注意ください。そのまま終了した場合、終了音は鳴らずにコース選択待機状態に戻ります。(7 ページ)

各コースの運転 1

洗濯槽洗浄 / 洗濯～乾燥(60分・80分・100分)コース

CHECK 運転前のご確認

- ✓ 本機で洗濯・乾燥できないものがあります。洗濯・乾燥できるもの、できないものをご確認下さい。(7ページ)
- ✓ 靴に付いた泥や小石はあらかじめ取り除いてください。
- ✓ ヒモ付きの靴は、ヒモを強く結んでください。ブラシのこすれで毛羽立ちが気になる場合は取りはずしてください。
- ✓ 色を染めている靴は、色落ちしますので洗わないでください。

運転前に洗濯槽を洗浄したいとき(洗濯槽洗浄コース)

必読のこと

ふたを閉めた状態で



洗濯槽
洗浄

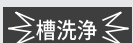

▶ 1分間洗浄

- 洗濯槽に何も入れないでください。

- コイン投入後は「洗濯槽洗浄」コースは選べません。
- ふたが開いていると「洗濯槽洗浄」ボタンを受け付けません。
- 「洗濯槽洗浄」コースは連続で利用できません。(いたずら防止のため) 有料コース運転終了後にコース選択待機状態(7ページ)に戻るまで、または洗濯槽洗浄後約20分経過するまでお待ちください。
- 再度利用可能に戻るまでの時間は、オーナーモードで変更できます。(37ページ)

靴を入れて、ふたを閉める

1

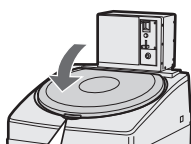
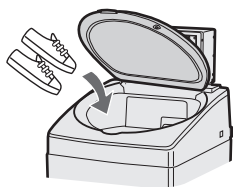

「カチッ」と鳴るまで
しっかり閉める

運転コースを選ぶ

選択可能なコースのランプが点滅しています。
(コース選択待機状態(7ページ))
コース選択ボタンを押すとランプが点灯し、
金額を表示します。

例 洗濯～乾燥(60分)コースを選んだとき

2



洗濯～乾燥
60分

洗濯～乾燥
80分

洗濯～乾燥
100分

金額 残り(分)

5.00

選んだコースの金額
を表示

- 料金を「0円」に設定しているコースは、コース選択ボタンを押すとすぐスタートします。(30ページ)
- 1枚でもコインを投入するとコース変更はできません。
- コースを選んでから1分以上コイン投入がない場合、コース選択待機状態(7ページ)に戻ります。もう一度選び直してください。
- 洗濯のみ/乾燥のみコースは(24, 25ページ)

3

表示の金額に合わせてコインを入れる

コインを投入するごとに、残り金額を表示します。

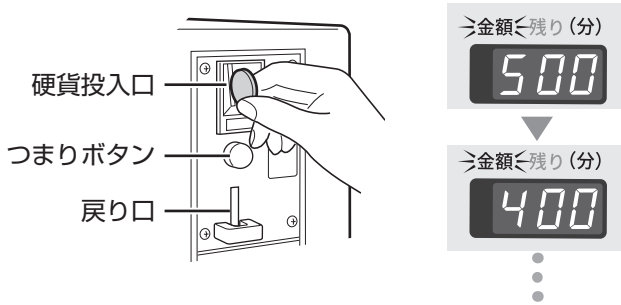

- 100円硬貨専用です。
- 表示金額より多く入れても、おつりは出ません。(連続投入の際はご注意ください)
- コインを途中まで入れた状態で、10分以上放置していると、選んだコースを無効(リセット)にし、コース選択待機状態に戻ります。(7ページ) 投入したコインは戻りませんのでご注意ください。
- リセットまでの時間はオーナーモードで変更できます。(32ページ)

4

コインを入れ終わると、
ふたをロックして自動でスタート(残り時間を表示)



- 運転終了までふたをロックします。

- 乾燥中に一時停止したいときは (21ページ)
- 運転中に「E○○」(エラー)を表示したときは、自動で一時停止します。エラー解除や再スタートのしかたは、(46ページ)

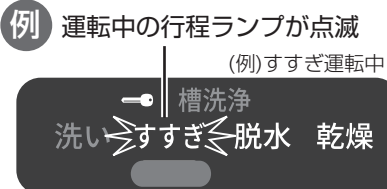

運転

靴を取り出す



- 運転が終了するとふたロックが解除され、「End」を表示します。(終了音(ピーッピーッ)が約10秒間鳴る)

5



ふたロック解除



(消灯)

ふたを開けるまで「End」を表示

各コースの運転 2

洗濯のみコース

1

靴を入れて、ふたを閉める



必要に応じて

- 洗濯槽洗浄する

洗濯槽
洗浄

22 ページ

2



- 洗濯・乾燥できるもの、できないものをご確認ください。

7 ページ

3

表示の金額に合わせてコインを入れる (22, 23 ページ)

コインを投入するごとに、残り金額を表示します。

コインを入れ終わると、
ふたをロックして自動でスタート(残り時間を表示)

- 1枚でもコインを投入すると、コース変更はできません。

- 「洗濯のみ」コースの運転中は、一時停止できません。(21 ページ)

運転

靴を取り出す



- 運転が終了するとふたロックが解除され、「End」を表示します。(終了音(ピーッピーッ)が約10秒間鳴る)

追加
脱水

- コース選択待機状態 (7 ページ) に戻ります。
- 「追加脱水」ボタンも点滅します。必要に応じて追加脱水をおこないます。

追加脱水

洗濯終了時に靴に水がたまっていることがあります。水を捨ててから靴底をブラシ側に向けて置き直し、「追加脱水」ボタンを押すと再び脱水できます。(無料)

1

靴底をブラシ側に向けて置き、ふたを閉める

- 靴に水がたまっている場合は、水を捨ててから置く。

追加脱水時の靴の置きかた

2



- ふたが開いていると「追加脱水」ボタンを受け付けません。



- ロックがかかり、すぐにスタート。

運転

靴を取り出す

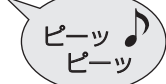

- 運転が終了するとふたロックが解除され、「End」を表示します。

- 「洗濯のみ」コースの運転終了後、ふたを開けてから5分以内に1回のみ利用可能です。(約1分間脱水)
- 他のコースを運転すると5分以内でも、「追加脱水」コースは利用できません。

必要に応じて

乾燥のみコース

靴を入れて、ふたを閉める

乾燥のみ時の靴の置きかた

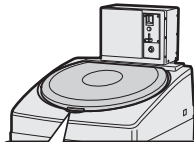

「カチッ」と鳴るまで
しっかり閉める

- ベロ(シュータン)にヒモを通す穴がないなど、ベロが靴の内側に落ち込みやすい場合は、ベロを外側に出すと乾きやすくなります。



必要に応じて

- 洗濯槽洗浄する

洗濯槽
洗浄

22 ページ

- 洗濯・乾燥できるもの、できないものをご確認ください。
7 ページ
- ロゴマークなどの接着面が小さいパーツのある靴は、破損のおそれがあるため、乾燥をお控えください。
- 靴底(ソール)などが劣化していたり、はがれかかっているような場合は、洗濯や乾燥をすると破損のおそれがあります。



乾燥
のみ

- 基本の運転時間は20分です。(工場出荷時の設定)
- ボタンを押すたび、乾燥時間を20分ずつ追加、料金は100円ずつ加算します。(工場出荷時の設定)

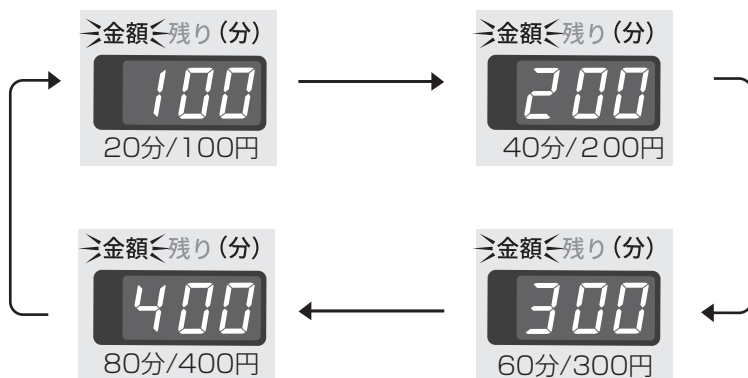

- 利用料金・乾燥時間(基準時間)は、オーナーモードで変更できます。(30, 33 ページ)
- 基準時間は、「20分」または「30分」を設定できます。
- 利用料金の変更無しで、基準時間のみ「30分」に変更した場合、
30分/100円→60分/200円→90分/300円となります。
- 1枚でもコインを投入すると乾燥時間の変更はできません。

表示の金額に合わせてコインを入れる (22, 23 ページ)

コインを投入するごとに、残り金額を表示します。

コインを入れ終わると、
ふたをロックして自動でスタート(残り時間を表示)

運転

靴を取り出す



- 運転が終了するとふたロックが解除され、「End」を表示します。(終了音(ピーッピーッ)が約10秒間鳴る)

- 乾燥中に一時停止したいときは
21 ページ

オーナーモード

オーナーモード 早見表

【モード番号】・項目	設定できる内容	初期値 (工場出荷時の設定)
【1】運転回数・コイン枚数の確認	各コースの運転回数・コイン枚数・コイン積算枚数の確認とリセット (28ページ)	—
【2】料金・リセットまでの時間の設定	(1) 各コース料金の設定 (30ページ) <ul style="list-style-type: none"> • 料金は、「0円」～「900円」(100円単位)を設定可 • 乾燥のみコースは、「0円」「100円」「200円」から設定可 ※ ボタンを押すたび、乾燥時間を20分ずつ追加、料金は100円ずつ加算します。(工場出荷時の設定) 	洗濯～乾燥(60分)：500円 洗濯～乾燥(80分)：600円 洗濯～乾燥(100分)：700円 乾燥のみ※：100円 洗濯のみ：200円
	(2) リセットまでの時間の設定 (32ページ) <ul style="list-style-type: none"> • コイン投入後、リセットまでの時間を「5分」～「30分」(5分単位)の間で設定可 	10分
【3】乾燥時間・洗濯水流の設定	(1) 乾燥のみコースの運転時間(基準時間)の設定 <ul style="list-style-type: none"> • 「20分」または「30分」で設定可 (33ページ) 	20分
	(2) 洗濯水流の設定 (34ページ) <ul style="list-style-type: none"> • 「洗い」「すすぎ」の水流を設定(標準「H」/弱「L」) 	標準「H」
【4】洗剤自動投入機能の設定	(1) 洗剤自動投入時間の設定 (35ページ) <ul style="list-style-type: none"> • 10～240秒(5秒単位/約2mLずつ)の間で設定可 	70秒 (約30mL)
	(2) 洗剤検知の設定(有効「On」/無効「OFF」) (36ページ)	有効「On」
	(3) 洗剤ポンプ試運転 (17ページ)	—
【5】洗濯槽洗浄コースの設定	洗濯槽洗浄コース運転後の無効時間の設定 (37ページ) <ul style="list-style-type: none"> • 0～30分(5分単位)の間で設定可 	20分

【モード番号】・項目	設定できる内容	初期値 (工場出荷時の設定)
【6】試運転	設置後の試運転の設定 (18 ページ) ・所要時間約9分で運転 (水量：44L、洗い：3分、脱水：1分)	—
【7】洗濯槽洗浄、追加脱水コースの運転回数確認・オーナーモード設定の初期化	(1)洗濯槽洗浄、追加脱水コースの運転回数の確認とリセット (38 ページ)	—
	(2)オーナーモードの設定内容を工場出荷状態に戻す (39 ページ)	—

オーナーモードに入る

- オーナーモードで、表の設定内容の確認・変更ができます。
(オーナーモード【1】以外は運転中に確認・変更はできません)
- コインケースをはずした右横の穴の内側上方にオーナースイッチがあります。(5 ページ)
オーナースイッチを押すと、オーナーモードに入ります。
- 以下の場合は、オーナースイッチを受け付けません。
 - ・運転開始前にフリッカーランプが点滅しているとき (6 ページ)
 - ・コイン投入中

- ① 電源を入れる
- ② コインケースをはずす
- ③ 右横の穴に指を入れてオーナースイッチを上を押す



運転回数、コイン枚数の確認

オーナーモード【1】

- 各コースの運転回数とコイン枚数/コイン積算枚数を確認できます。

確認できる内容	表示できる値※1
各コースの運転回数	0~9,999回
コインの枚数	0~999,999枚※2
工場出荷時からのコイン積算枚数	0~999,999枚※2

※1 上限を超えても、上限値を表示し続けます。

※2 運転中に電源プラグを抜いたり、停電した場合、値に差異が生じることがあります。

1

①電源を入れる

②コインケースをはずし、オーナースイッチを押す

③「1」を決定する



洗濯のみコースの運転回数を表示



モード番号【1】を表示



(千以上の位→百以下の位→消灯)

2

各コースの運転回数を確認する

- 確認したいコースのボタンを押します。
- 選択したコースのランプが点灯し、運転回数を表示します。(千以上の位→百以下の位→消灯)



表示の見かた

百以下の運転回数を表示するとき (例：19回)

千以上の位(上位桁表示)

「ふたロック表示」点灯



百以下の位(下位桁表示)

「フリッカーランプ」点灯



消灯



- もう一度確認したいコースボタンを押すと表示します。

千以上の運転回数を表示するとき (例：9,999回)

千以上の位(上位桁表示)

「ふたロック表示」点灯



百以下の位(下位桁表示)

「フリッカーランプ」点灯



消灯



コイン枚数・コイン積算枚数を確認する

コイン枚数表示(例：18,253枚)



洗濯槽
洗浄



- 「洗濯槽洗浄」ボタンのランプが点灯します。

千以上の位(上位桁表示)「ふたロック表示」点灯

金額←残り(分)

18

槽洗浄
洗い すすぎ 脱水 乾燥

百以下の位(下位桁表示)「フリッカーランプ」点灯

金額←残り(分)

253

槽洗浄
洗い すすぎ 脱水 乾燥

消灯 「洗濯槽洗浄」ボタンを押すと再度コイン枚数を表示します。

コイン積算枚数表示(例：23,476枚)



追加
脱水



- 「追加脱水」ボタンのランプが点灯します。

千以上の位(上位桁表示)「ふたロック表示」点灯

金額←残り(分)

23

槽洗浄
洗い すすぎ 脱水 乾燥

百以下の位(下位桁表示)「フリッカーランプ」点灯

金額←残り(分)

476

槽洗浄
洗い すすぎ 脱水 乾燥

消灯 「追加脱水」ボタンを押すと再度コイン積算枚数を表示します。

3

確認だけで終了する場合 手順 **5** に進む

4

運転回数・コイン枚数をリセットする場合



を押しながら

洗濯～乾燥
60分

を押す



▶ リセット完了

コイン積算枚数をリセットする場合

洗濯のみ

を押しながら

洗濯～乾燥
60分

と

洗濯～乾燥
80分

を押す



▶ リセット完了

5

続けて、他の設定をおこなう場合



を押しながら

追加
脱水

を押す

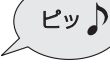

▶ モード番号「1」表示に戻る

オーナーモードを終了する場合

オーナースイッチを押す

▶ 通常表示(コース選択待機状態)に戻る

運転中も確認できます

- ① コインケースをはずし、オーナースイッチを押す
- ② 手順 **2** ~ **5** に従って操作する
- ③ オーナースイッチを押して終了する

- 運転中は、続けて他の設定はできません。オーナースイッチを押して終了してください。
- 運転終了前に停電や電源プラグを抜いたときは、リセットが反映されないことがあります。

料金設定

オーナーモード【2】-（1）

- 各コースの料金を設定できます。
 - ・設定変更した場合、付属のラベルで表示も変更してください。(19ページ)

各コースの料金を確認・変更する

- ① 電源を入れる
- ② コインケースをはずし、オーナースイッチを押す
- ③ モード番号「2」を選ぶ

オーナースイッチ
5 ページ

カチッ

洗濯槽
洗浄

押すたびに番号が変わる ▶

金額 残り(分)

--2

- ④ 「2」を決定する

洗濯のみコースの現在の料金を表示

乾燥時
一時停止

洗濯
のみ

金額 残り(分)

200

内容を確認する

- ① 他コースの料金を確認する

- 押したボタンのコース料金を表示します。

例 工場出荷時の設定

金額 残り(分)
洗濯~乾燥 60分 500

金額 残り(分)
洗濯~乾燥 80分 600

金額 残り(分)
洗濯~乾燥 100分 700

金額 残り(分)
乾燥のみ 100

- ② 料金を変更する場合は、変更したいコースボタンを押して設定する

例 洗濯~乾燥(60分)コースを800円に変更

金額 残り(分)
洗濯~乾燥 60分 500
押すたびに、
100円ずつ増える ▶▶▶ 金額 残り(分)
800

0円 ▶ 100円 ▶ 200円 ▶ ...
▶ 900円 ▶ 0円 ▶ ...

- 「0円」~「900円」の間で設定できます。

- 乾燥のみコースは「0円」「100円」「200円」から選びます。

- 基準時間(「20分」または「30分」)に対しての料金です。(33ページ)

3

確認だけで終了する場合

手順 4 に進む

変更内容を登録する場合

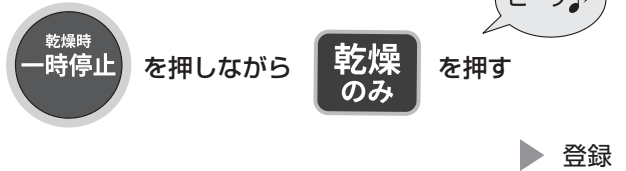

4

続けて、他の設定をおこなう場合

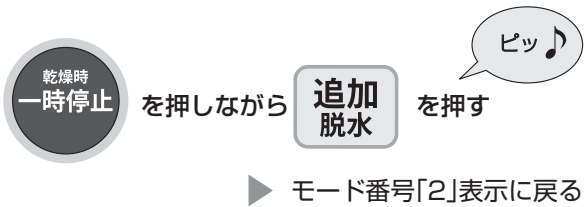

オーナーモードを終了する場合

オーナースイッチを押す

▶ 通常表示(コース選択待機状態)に戻る

リセットまでの時間の設定

オーナーモード [2] - (2)

コイン投入後、リセットまでの時間を変更

- コイン投入後、リセットまでの時間を変更できます。
 - コインを途中まで入れた状態で、設定したリセット時間以上放置していると、選んだコースを無効(リセット)にし、コース選択待機状態 (7 ページ) に戻ります。投入したコインは戻りません。(工場出荷時の設定：10分)

1

- ① 電源を入れる
- ② コインケースをはずし、オーナースイッチを押す
- ③ モード番号「2」を選ぶ
 - 洗濯槽 洗淨 (押すたびに番号が変わる) → 金額 残り (分) --2
- ④ 「2」を決定する
 - 洗濯のみコースの現在の料金を表示
 - 乾燥時一時停止 → 洗濯のみ → 金額 残り (分) 200

2

- ① モード番号「2」を決定したあと、
 - 洗濯槽 洗淨 → 金額 残り (分) 10
 - リセットまでの時間を表示する (工場出荷時の設定：10分)
- ② 必要に応じて変更する
 - 洗濯槽 洗淨 (押すたびに、5分単位で変更)
 - 「5分」～「30分」の間で設定できます。

3

確認だけで終了する場合

手順 4 に進む

変更内容を登録する場合

乾燥時一時停止 を押しながら 乾燥のみ を押す

登録

4

続けて、他の設定をおこなう場合

乾燥時一時停止 を押しながら 追加脱水 を押す

モード番号「2」表示に戻る

オーナーモードを終了する場合

オーナースイッチを押す

通常表示(コース選択待機状態)に戻る

乾燥時間の設定

オーナーモード [3] - (1)

- 乾燥のみコースの運転時間(基準時間)を変更できます。

- ① 電源を入れる
- ② コインケースをはずし、オーナースイッチを押す
- ③ モード番号「3」を選ぶ

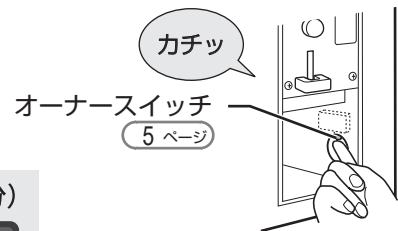

1

洗濯槽
洗浄

押すたびに番号が変わる ▶

金額 残り (分)



- ④ 「3」を決定する



乾燥のみコースの現在の基準時間を表示



金額 残り (分)

乾燥
のみ



必要に応じて変更する

2



金額 残り (分)



金額 残り (分)



- 基準時間は、「20分」または「30分」を設定できます。

- ・「20分」設定時
20分/40分/60分/80分
- ・「30分」設定時
30分/60分/90分 (25 ページ)

確認だけで終了する場合

3

手順 4 に進む

変更内容を登録する場合



を押しながら

乾燥
のみ

を押す

ピーッ♪

▶ 登録

続けて、他の設定をおこなう場合

4

乾燥時
一時停止

を押しながら

追加
脱水

を押す

ピーッ♪

▶ モード番号「3」表示に戻る

オーナーモードを終了する場合

オーナースイッチを押す

▶ 通常表示(コース選択待機状態)に戻る

洗濯水流の設定

オーナーモード [3] - (2)

●「洗い」「すすぎ」の水流(標準または弱)を変更できます。

1

- ① 電源を入れる
- ② コインケースをはずし、オーナースイッチを押す オーナースイッチ
5 ページ
- ③ モード番号「3」を選ぶ

洗濯槽 洗浄 押すたびに番号が変わる ▶

金額 残り (分)
--3

カチッ

- ④ 「3」を決定する 乾燥のみコースの現在の時間を表示

乾燥時一時停止 ▶

金額 残り (分)
20

乾燥のみ

2

- ① モード番号「3」を決定したあと、

洗濯のみ ▶

金額 残り (分)
H

現在の設定水流を表示する
(工場出荷時の設定「標準：[H]」)

- ② 必要に応じて変更する

金額 残り (分)
H 標準：[H]

洗濯のみ ▶

金額 残り (分)
L 弱：[L]

3

確認だけで終了する場合

手順 4 に進む

変更内容を登録する場合

乾燥時一時停止 を押しながら 乾燥のみ を押す

登録 ▶

ピーッ

4

続けて、他の設定をおこなう場合

乾燥時一時停止 を押しながら 追加脱水 を押す

ピーッ

▶ モード番号「3」表示に戻る

オーナーモードを終了する場合

オーナースイッチを押す

▶ 通常表示(コース選択待機状態)に戻る

洗剤自動投入機能の設定 1

オーナーモード【4】-(1) 洗剤自動投入時間の設定

● 洗剤自動投入時間の設定により、洗剤の投入量が変更できます。

① 電源を入れる

② コインケースをはずし、オーナースイッチを押す

オーナースイッチ
5 ページ

カチッ

③ モード番号「4」を選ぶ

洗濯槽
洗浄

押すたびに番号が変わる

金額 残り (分)

--4

④ 「4」を決定する

現在の設定時間(秒単位)を表示

乾燥時
一時停止

金額 残り (分)

70

内容を確認

(工場出荷時の設定「70秒(約30mL)」)

必要に応じて変更する

2

洗濯~乾燥
60分

または

洗濯~乾燥
80分

● 10~240秒の間で設定できます。(5秒単位)

5秒(約2mL)
ずつ減る

5秒(約2mL)
ずつ増える

3

確認だけで終了する場合

手順 4 に進む

変更内容を登録する場合

乾燥時
一時停止

を押しながら

乾燥
のみ

を押す

ピーッ♪

登録

4

続けて、他の設定をおこなう場合

乾燥時
一時停止

を押しながら

追加
脱水

を押す

ピーッ♪

▶ モード番号「4」表示に戻る

オーナーモードを終了する場合

オーナースイッチを押す

▶ 通常表示(コース選択待機状態)に戻る

洗剤自動投入機能の設定 2

オーナーモード【4】－(2) 洗剤検知の設定

- 洗剤容器の洗剤がなくなったさいの通知に関する設定ができます。
 - ・ 洗剤容器の洗剤がなくなった通知(「E33」エラー表示)が必要なときは「On：有効」
不要の場合は「OFF：無効」を選びます。

1

- ① 電源を入れる
- ② コインケースをはずし、オーナースイッチを押す
- ③ モード番号「4」を選ぶ

オーナースイッチ
5 ページ

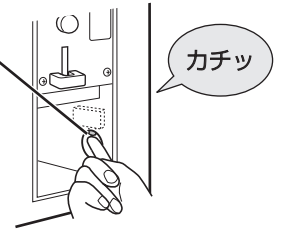

洗濯槽
洗淨

押すたびに番号が変わる

金額 残り(分)

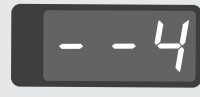

- ④ 「4」を決定する 現在の設定時間(秒単位)を表示



2

- ① モード番号「4」を決定したあと、



洗剤検知設定の
「On：有効／OFF：無効」を表示
(工場出荷時「On：有効」)

- ② 必要に応じて変更する

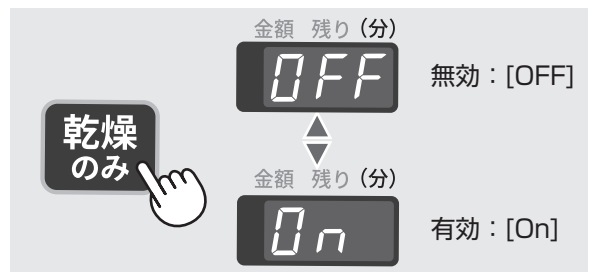

3

確認だけで終了する場合

手順 4 に進む

変更内容を登録する場合

乾燥時一時停止 を押しながら 乾燥のみ を押す

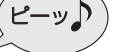

登録

4

続けて、他の設定をおこなう場合



を押しながら 追加脱水 を押す



▶ モード番号「4」表示に戻る

オーナーモードを終了する場合

オーナースイッチを押す

▶ 通常表示(コース選択待機状態)に戻る

洗濯槽洗浄コースの設定

オーナーモード [5]

- 洗濯槽洗浄コース運転後の無効時間を設定できます。
 - ・ 洗濯槽洗浄後、約20分間(工場出荷時の設定)は続けて洗濯槽洗浄コースを使えません。(いたずら防止のため)

- ① 電源を入れる
- ② コインケースをはずし、オーナースイッチを押す
- ③ モード番号「5」を選ぶ

オーナースイッチ
5 ページ

カチッ

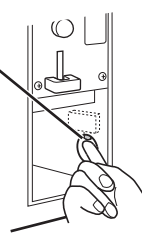

1

洗濯槽
洗浄

押すたびに番号が変わる

金額 残り (分)

--5

- ④ 「5」を決定する

現在の設定時間(分単位)を表示



金額>残り<(分)

20

内容を確認

(工場出荷時の設定「20分」)

必要に応じて変更する

2

乾燥
のみ

押すたびに切り換わる

金額>残り<(分)

25

金額>残り<(分)

30

金額>残り<(分)

0

金額>残り<(分)

5

● 0~30分の間で設定できます。(5分単位)

確認だけで終了する場合

3

手順 ④ に進む

変更内容を登録する場合



を押しながら

乾燥
のみ

を押す

ピーッ♪

登録

続けて、他の設定をおこなう場合

4

乾燥時
一時停止

を押しながら

追加
脱水

を押す

ピーッ♪

▶ モード番号「5」表示に戻る

オーナーモードを終了する場合

オーナースイッチを押す

▶ 通常表示(コース選択待機状態)に戻る

洗濯槽洗浄/追加脱水コースの 運転回数確認

オーナーモード【7】-(1)

- 洗濯槽洗浄/追加脱水コースの、運転回数確認やリセットができます。
●9,999回を超えた場合、「9,999」を表示し続けます。(1,000回以上を表示するとき(28ページ))

1

① 電源を入れる

オーナースイッチ
5 ページ

カチッ

② コインケースをはずし、
オーナースイッチを押す

③ モード番号「7」を選ぶ

洗濯槽
洗浄

押すたびに番号が変わる

金額 残り(分)

--7

④ 「7」を決定する

乾燥時
一時停止

洗濯槽洗浄コース・追加脱水コースの運転回数を確認する

2

洗濯槽洗浄コースの運転回数

洗濯槽
洗浄

- 「洗濯槽洗浄」ボタンのランプが点灯します。

追加脱水コースの運転回数

追加
脱水

- 「追加脱水」ボタンのランプが点灯します。

回数表示の見かた(例:19回)

千以上の位(上位桁表示)
「ふたロック表示」点灯

百以下の位(下位桁表示)
「フリッカーランプ」点灯

消灯 もう一度確認したいコース
ボタンを押すと表示します。

金額 残り(分)

金額 残り(分)

金額 残り(分)

金額 残り(分)

金額 残り(分)

金額 残り(分)

洗濯槽
洗浄

洗いすぎ 脱水 乾燥

洗濯槽
洗浄

洗いすぎ 脱水 乾燥

洗濯槽
洗浄

洗いすぎ 脱水 乾燥

確認だけで終了する場合

3

手順 4 に進む

運転回数をリセットする場合

ピーッ

洗濯~乾燥
60分

を押しながら

洗濯
のみ

を押す

リセット完了

- 洗濯槽洗浄/追加脱水コースの両方がリセットされます。

続けて、他の設定をおこなう場合

4

乾燥時
一時停止

を押しながら

追加
脱水

を押す

ピッ

モード番号「7」表示に戻る

オーナーモードを終了する場合

オーナースイッチを押す

通常表示(コース選択待機状態)に戻る

オーナーモードの初期化

オーナーモード【7】-(2) 初期化

- オーナーモードの各設定値を「初期値(工場出荷時の設定)」に戻します。(26ページ)
- 初期化すると、運転回数やコイン枚数もリセットされます。
 - ・コイン積算枚数、洗濯槽洗浄コースの運転回数はリセットされません。(28, 38ページ)

1

① 電源を入れる

オーナースイッチ
(5ページ)

カチッ

② コインケースをはずし、
オーナースイッチを押す

③ モード番号「7」を選ぶ

洗濯槽
洗浄

押すたびに番号が変わる ▶

金額 残り(分)

7

④ 「7」を決定する

乾燥時
一時停止

オーナーモードを初期化する

2

乾燥時
一時停止

を押しながら

洗濯~乾燥
60分

を押す

ピーッ♪

▶ 初期化したのち、自動で電源が切れる

3

使用する場合は、電源を入れる (7ページ)

点検とお手入れ 1



警告



本体各部に水をかけない

【ショート・感電の原因】

洗剤の残量

毎日点検してください

1. 洗剤容器の残量表示窓で残量を確認する
2. 洗剤チューブに空気が入っていないことを確認する
3. 洗剤チューブを上下に動かし、チューブの先端が洗剤容器の底にあることを確認する

- 洗剤がなくなる前に早めに交換用の洗剤をご用意ください。交換のしかたは下記をご確認ください。
- 洗剤チューブに空気が入ったときは、洗剤ポンプの試運転で除いてください。試運転のしかたは [\(17 ページ\)](#)

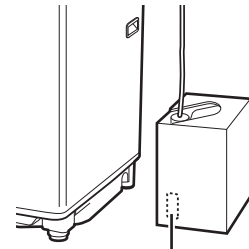

残量表示窓

洗剤の交換のしかた

- ① 新しい洗剤容器のふたをはずす
 - 洗剤を使いきるのに時間がかかる場合は、半量を古い容器に移して使用し、残りはしっかりふたを閉じて保管することをおすすめします。(洗剤の水分蒸発を防ぎます)
- ② 洗剤チューブの先端を洗剤容器の底まで確実にに入れて、ふたを取り付ける
- ③ 残量表示窓をミシン目に沿って指で押し込んで開ける
 - 刃物などで開けないでください。洗剤容器が傷付いて洗剤液が漏れるおそれがあります。

● 必ず専用洗剤をご使用ください。

他の洗剤を使用すると、洗剤ポンプの故障や液漏れのおそれがあります。また、適正な洗剤量が供給されないため、汚れ落ちやすすぎなどが悪くなったり、洗剤がなくなったことを正しく検知できなくなるおそれがあります。

● 洗剤容器は洗濯機本体より高い場所に置かないでください。

洗剤の流出が止まらなくなる可能性があります。

● 洗剤チューブに空気が入ったときは、

空気が入ると適正な洗剤量が供給できなくなります。また、洗剤がなくなったことを正しく検知できなくなるおそれがあります。洗剤ポンプを試運転して空気を取り除いてください。試運転のしかたは [\(17 ページ\)](#)

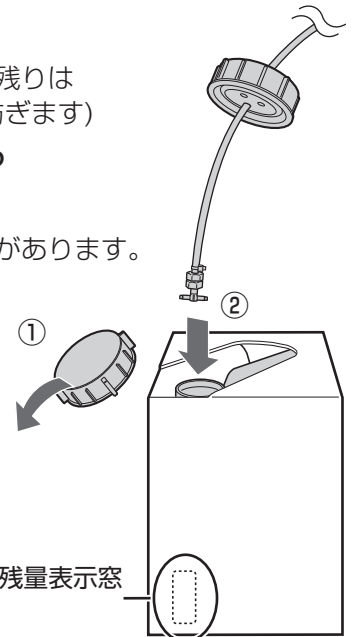

「E33」を表示したとき(洗剤がなくなったり、吸い上げないときに表示します [\(46 ページ\)](#))

- 洗剤チューブの先端が洗剤容器の底まで確実に入っているか、接続状態をご確認ください。
- 洗剤がなくなっている場合は、上記の「洗剤の交換のしかた①～③」に従って、新しい洗剤容器に交換してください。

① 「E33」表示中に

洗濯～乾燥 100分 を押しながら 乾燥時一時停止 を押す

▶ 洗剤チューブに洗剤を満たす

オーナーモードの場合は、「洗濯槽洗浄」ボタンを押してください。 [\(17 ページ\)](#)

② 終了すると、コース選択待機状態に戻る [\(7 ページ\)](#)

- 必要に応じて運転してください。
- 上記の「洗剤の交換のしかた①～③」が正しくおこなわれていない場合など、洗剤が検知されないと、再度「E33」を表示します。洗剤チューブの接続状態などをご確認ください。
- 「E33」を表示した直前の運転では、適正量の洗剤が出ていないおそれがあります。

吸気フィルター

ご注意

- 吸気フィルターは必ず正しく取り付けてください。はずしたままで運転しないでください。【ほこりが本体内部にたまり故障の原因】

1カ月に1回(目安)「C22」を表示したときも **46ページ**

取りはずしてほこりなどを取り除く

- 目詰まりすると、乾きが悪くなった
り、故障の原因になります。
- 汚れが取れにくいときは水洗いし、
乾かして取り付けてください。
- 消耗部品のため定期的に交換してく
ださい。

はずしかた

図のように取り出
して、フィルター
A・Bのほこりなど
を取り除く。

斜めに
引き出す

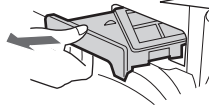

フィルターA
フィルターB
つまみを
持ってははずす。

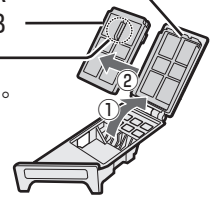

●お手入れをせず、乾燥をくり返すと・・・

「C22」を表示して運転が止まります。電源を切って、吸気フィルターを掃除し、乾燥し直してください。(それでも「C22」を表示するときは故障のおそれがあります。電源プラグを抜き、すぐに点検・修理を依頼してください。)

ふた(内側)/洗濯・脱水槽(ステンレス槽)

汚れたら

水を含ませたやわらかい布で拭き取る

- 飛び散った水などでふたの内側が汚れた場合は拭き取ってください。
- さびに気付いたら市販のステンレス用(台所用)洗剤で拭き取ってください。
- 槽の内側に白い線(洗剤成分と水中の成分が結合したもの)が付くことがあります。
放置するとこびり付くことがあります。
- 槽内(ブラシなど)に糸くずや小石などがはさまっているときは取り除いてください。
- 槽内のプラスチック部の汚れが気になる場合は、台所用中性洗剤を薄めた液をし
み込ませた布で拭き取り、最後に水拭きしてください。
- 槽洗浄もご利用ください。**43ページ**

ふたロック部

汚れたら

ほこりなどが付いたときは、
綿棒などで拭き取る
【ふたロック故障の原因】

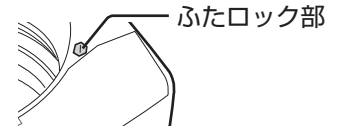

本体

汚れたら

水を含ませたやわらかい布で拭き取る

- 本体やふたなどのプラスチック部や金属部に
洗剤や洗濯槽クリーナーなどが付いたときは、
すぐに水を含ませたやわらかい布で拭き取っ
てください。【放置すると傷む原因】
- 本体やふたの汚れが気になる場合は、台所用
中性洗剤を薄めた液をしみ込ませた布で拭き
取り、最後に水拭きしてください。

ご注意

- クレンザー・シンナー・ベンジン・
アルコール・灯油・化学ぞうきん
などは使わないでください。
【プラスチック部などが傷む原因】

槽パッキン

汚れたら

水を含ませたやわらかい布でヒダ(3カ所)のほこり などを拭き取る

- 綿ぼこりなどが槽に落ちた
ときは取り出してください。
- ほこりを掃除機で吸い取らな
い。また、異物を槽パッキン
にはさみ込まないでください。
【パッキンが破れる原因】
- 飛び散った水などで汚れた場
合は拭き取ってください。

槽パッキン

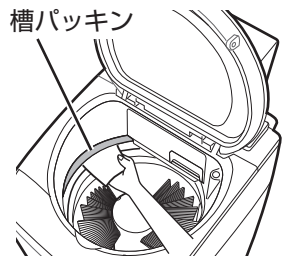



警告



本体各部に水をかけない

【ショート・感電の原因】

点検とお手入れ 2

排水口

設置前や「E03」が出たとき

排水口をはずして掃除する

【糸くずがたまり、においや水漏れの原因】

排水口からホースをはずすときは、ぞうきんなどをそえてください。ホースから残水が出る場合があります。

- ① 排水口からホースをはずす
- ② 上部の部品から順にはずして、水洗いする(糸くずは取り除く)
- ③ 元の状態に戻す

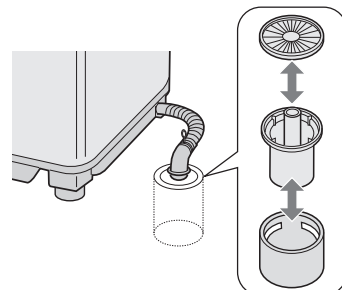

給水ホース接続口

水の出が悪くなったら

給水ホースをはずして歯ブラシなどでごみを取り除く

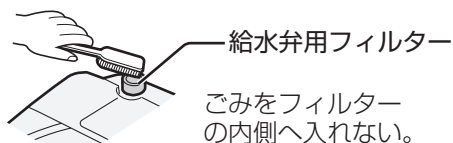

給水ホースのはずしかた

- ① ふたを閉めたまま蛇口を閉じる
- ② 「洗濯槽洗浄コース」ボタンを押し、約15秒運転してから電源を切り、給水ホースをはずす(電源の切りかたは 7 ページ)



お願い

- お手入れが終わった後など、給水ホースを再び取り付ける際には、水漏れなどを防ぐため確実に接続してください。(14, 15 ページ)
- 給水弁用フィルターは必ず取り付けてください。
- 給水弁にごみが入って故障することがあります。破れたり、ごみが取れなくなったときは、別売の給水弁用フィルターをお買い求めください。
- フィルターは先の細いドライバーなどで引き出せます。取り付けるときは、必ず奥まで押し込みます。【確実に取り付けないと給水弁故障の原因】

凍結の防ぎかた

凍るおそれのある場所には設置しないでください。

凍結を防ぐために

蛇口を閉めて、給水ホースをはずし、ホースと槽内の水を十分に排水する。

凍結したときは

- 水栓と接続部は、蒸しタオルで包む
- 約40℃のお湯を入れ、10分程度放置する
- 給水ホースは、約40℃のお湯につける。

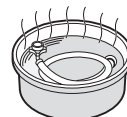
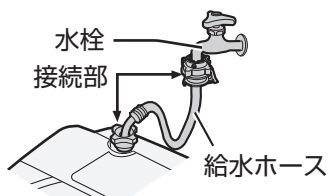

こんなときは？ 1

槽の汚れやにおいが気になったら 槽洗浄モード

準備

用意するもの

- 洗濯槽クリーナー ES-CN (塩素系・当社別売品)
または 市販の塩素系洗濯槽クリーナー
 - 洗濯槽クリーナーは塩素系をお使いください。酸素系は泡が多量に発生し故障の原因になります。
市販のクリーナーをご使用の際には、容器に記載の方法に従ってください。

1

洗濯槽クリーナー(塩素系)を入れて、ふたを閉める

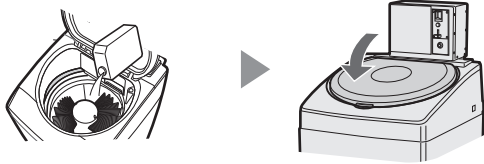

- 槽内に靴などは入れないでください。
- 洗濯槽クリーナーを入れる際には、ブラシにかからないようにご注意ください。(槽洗浄をおこなわず放置すると、金属部や製品が傷む原因)

2

電源「切」の状態ですべてのボタンを押しながら、電源を入れる。ピーッ♪ (電源の切りかたは 7 ページ)



- 表示が「CC」になったときは、「追加脱水」ボタンを押して「CL」表示に切り替えてください。

- つけおき時間の選びかた
必要に応じて「洗濯のみ」ボタンでつけおき時間を変更します。

こんなとき	汚れが気になり始めたら	汚れがひどいとき
洗い(つけおき)時間	2H 2時間	6H 6時間
運転時間	約2時間 45分	約6時間 45分
		約9時間 35分

3

- 給水を開始して槽洗浄が始まる。(つけおきと弱いかくはんをくり返して洗浄します)

- 運転が終了するとふたロックが解除され、「End」を表示します。

槽乾燥のしかた 日頃乾燥機能を使わない場合、月1回を目安に実施すると、においの発生を抑えられます。

- 1 電源「切」の状態ですべてのボタンを押しながら、電源を入れる。ピーッ♪ (電源の切りかたは 7 ページ)
- 金額 残り(分) CL (または「CC」)

- 2 乾燥のみ 乾燥
- 槽乾燥「30分」設定(変更不可)

- 3 乾燥時一時停止
- 金額 残り(分) 30
- 運転を始め、残り時間を表示

こんなときは？ ②

脱水だけしたいとき

脱水モード

排水→脱水のみ運転します。(洗い・すすぎはおこないません)

1

靴底をブラシ側に向けて置き、ふたを閉める

- 靴に水がたまっている場合は、水を捨ててから置く。

電源「切」の状態、(電源の切りかたは [7 ページ](#))

追加
脱水

を押しながら、電源を入れる。

ピーッ

点滅

追加
脱水

脱水時の靴の置きかた



2



金額→残り(分)

2

⇒脱水⇐

運転

靴を取り出す

ピーッ
ピーッ

- 運転が終了するとふたロックが解除され、「End」を表示します。

運転中に電源が切れたとき (停電など)

運転中に電源が切れた場合、運転内容が消えます。

通電後、電源を入れ、コースを選び直して運転してください。(新たにコインが必要です)

1

電源を入れ直す

- ふたロックが解除され、コース選択待機状態になります。([7 ページ](#))

排水が必要なとき

洗濯中に電源が切れると、槽内に水が残る場合があります。「脱水モード」で排水してください。

- ① 電源を入れ、ふたを閉める
- ② 上記の「脱水モード」で運転する
- ③ 洗濯・脱水槽が回り始めたら電源を切る
 - 電源の切りかたは [7 ページ](#)

2

靴の状態を確認し、コースを選んで運転する (新たにコインが必要)

- 運転内容が消えているため、運転は最初から始まります。

ふたが閉まらない/開かない (ふたロック)

ふたが開いているのに、ロックがかかって(ロックピンが出て)おり、ふたが閉まらないとき

- 電源を入れ直してください。(7 ページ)
- 電源を一切受け付けないときは、電源プラグを抜き、1分ほどしてから差し直してください。それでも電源を受け付けないときは故障のおそれがありますので、ただちに使用を中止し、修理を依頼してください。



運転中にロックしないときや、運転が終わっているのにロックしていない状態で回転しているとき

- 故障のおそれがあります。回転中は危険ですので、絶対に手を入れないでください。ただちに使用を中止し、修理を依頼してください。

ふたが開かない/一時停止してもすぐにふたが開かないとき

- ロック中、停電したり電源プラグを抜くと安全のためロックがはずれません。通電後、電源を入れると開けられます。

次の場合は本体の異常ではありません

症 状	原 因																			
運転中に大きな音がする (「ガラガラ」音)	設置不良	● 本体の下に排水ホースがあると、機構部と接触して音がする場合があります。そのまま使用を続けると排水ホースが破れ、水漏れの原因になります。排水ホースの状態を確認してください。(12 ページ)																		
脱水中、音がする (「ポッコポッコッコ」音)		● 水平に設置されていないときや、調節脚固定ねじをしめ忘れると槽パッキンがゆれて、音が発生することがあります。据え付け状態の確認をおこなってください。(13 ページ)																		
脱水中、音がする (「ポコポコ」音)		● 排水ホースは水平(高さ10cm以下)に設置されていますか。排水が悪いと異音発生の原因になります。(12 ページ)																		
脱水中、音がする (「カチャカチャ」音)	● 脱水時の振動でコインボックスから音がすることがありますが異常ではありません。																			
槽に水がないのに、槽を動かすと水の音がする (「シャワシャワ」音)	● 脱水時のバランスをとるための液の音です。																			
上記以外の運転中の音について	<ul style="list-style-type: none"> ● これらの音は、異常ではありません。 ● ボタンやピンなどの異物がある場合は取り除いてください。 <table border="1" style="width: 100%; border-collapse: collapse;"> <tr> <td>カチッ</td> <td>ふたをロックする音</td> <td>ウォンウォン</td> <td>パルセーターが回転する音</td> </tr> <tr> <td>シャー、キュッ</td> <td>給水する音</td> <td>ジーカチッ</td> <td>排水モーターの音</td> </tr> <tr> <td>パチッパチッ</td> <td colspan="3">脱水のはじめ脱水の水が槽に当たって発生する音</td> </tr> <tr> <td>ポコンポコン</td> <td colspan="3">靴の片寄りなどにより、槽パッキンがゆれたときに発生する音</td> </tr> </table>				カチッ	ふたをロックする音	ウォンウォン	パルセーターが回転する音	シャー、キュッ	給水する音	ジーカチッ	排水モーターの音	パチッパチッ	脱水のはじめ脱水の水が槽に当たって発生する音			ポコンポコン	靴の片寄りなどにより、槽パッキンがゆれたときに発生する音		
カチッ	ふたをロックする音	ウォンウォン	パルセーターが回転する音																	
シャー、キュッ	給水する音	ジーカチッ	排水モーターの音																	
パチッパチッ	脱水のはじめ脱水の水が槽に当たって発生する音																			
ポコンポコン	靴の片寄りなどにより、槽パッキンがゆれたときに発生する音																			

エラー表示

- 点灯・点滅している進行表示(「洗い」「すすぎ」などのランプ)を急速点滅させながら、以下の表示でお知らせします。
- エラーを表示すると途中で運転が止まります。原因を取り除いてから、再スタートしてください。

表示・お知らせ内容	ご確認ください	原因を取り除いて再スタート
<p>給水できない</p> <p>E01</p> <p>給水が止まらない</p>	<ul style="list-style-type: none"> ●蛇口を開けましたか。 ●断水していませんか。 ●給水弁用フィルターが詰まっていませんか。 <hr/> <ul style="list-style-type: none"> ●排水ホースの位置が高くありませんか。(12ページ) ①電源を切り、排水ホースを水平(高さ10cm以下)にする。 ②電源を入れ直し、排水してから洗濯を続ける。(44ページ) 	ふたを確実に閉め「一時停止」を押す
<p>E02</p> <p>ふたが開いている</p>	<ul style="list-style-type: none"> ●ふたを確実に閉めていますか。カチッとなるまでもう一度閉め直してください。 ●ロックピンが出ているときは(45ページ) 	ふたを確実に閉める
<p>E03</p> <p>排水できない</p>	<ul style="list-style-type: none"> ●排水口が詰まっていませんか。 ●排水ホースがつぶれていたり長すぎませんか。 ●排水位置が10cm以上であったり、ホースの先がふさがっていませんか。(12ページ) ●排水ホースを3m以上に延長していませんか。(12ページ) 	ふたを確実に閉め「一時停止」を押す
<p>E04</p> <p>脱水できない</p>	<ul style="list-style-type: none"> ●本体が傾いたり、がたついていませんか。 ●靴が片寄りやすくなっていませんか。 <ul style="list-style-type: none"> ・洗濯・乾燥容量(靴の数)をご確認ください。(20ページ) ・片寄っている場合は片寄りを直してください。 	ふたを確実に閉める
<p>E19</p>	<ul style="list-style-type: none"> ●排水事情が悪くありませんか。(「E03」参照) ●洗剤自動投入は正しく設定されていますか。(洗剤量が多すぎませんか) 	ふたを確実に閉め「一時停止」を押す
<p>E21</p> <p>ふたロックがかからない、はずれない</p>	<ul style="list-style-type: none"> ●ふたのロック部に、異物などがはさまっていませんか。(ふたロック部の位置は(4ページ)) ●ロックピンが出ているときは(45ページ) 	ふたを確実に閉め「一時停止」を押す
<p>E32</p> <p>コインがたまり過ぎている</p>	<ul style="list-style-type: none"> ●コインケースの容量を超えてコインがたまっています。コインを取り出してください。取り出すと「E32」が消えます。(5ページ) 	
<p>E33</p> <p>洗剤がなくなった</p> <p>(運転終了後、ふたを開けると表示)</p> <p>洗剤を吸い上げない</p>	<ul style="list-style-type: none"> ●洗剤チューブの先端が洗剤容器の底まで確実に入っているか(洗剤にひたっているか)を確認してください。(40ページ) ●洗剤がなくなっている場合は、新しい洗剤容器と交換してください。(40ページ) <hr/> <ul style="list-style-type: none"> ●洗剤容器を交換し、チューブに洗剤が充填できれば「E33」が消えます。 ●零下になる場所で製品を保管していた場合は、約5℃以上の環境下で数時間(目安2時間以上)経過してから運転してください。 【チューブが硬化し、吸い上げられない原因】 	
<p>C ... などの表示のとき</p>	<ul style="list-style-type: none"> ●「C22」は(41ページ)をご覧ください。 ●電源をいったん切り、1分ほどしてから入れ直します。再度同じ表示をするときは故障のおそれがありますので、蛇口(水栓)を閉じて電源プラグを抜き、すぐに点検・修理を依頼してください。 	

- 電源を一切受け付けないときは、電源プラグを抜き、1分ほどしてから差し直してください。それでも電源を受け付けないときは故障のおそれがありますので、蛇口(水栓)を閉じて電源プラグを抜き、すぐに点検・修理を依頼してください。(運転中に電源を切らずに電源プラグを抜くと、運転回数などが記憶されないことがあります)

保証とアフターサービス

修理を依頼される時は **出張修理**

お買い上げの販売店にお問い合わせください

- 1 「こんなときは？」(43~45 ページ) や「エラー表示」(46 ページ) などをお調べください。
- 2 それでも異常があるときは使用をやめて、まず蛇口(水栓)を閉じ、必ず電源プラグを抜いてください。
- 3 お買い上げの販売店に次のことをお知らせください。

- 品名: 靴用洗濯乾燥機
- 形名: (本書の表紙に記載の形名)
- お買い上げ日(年月日) ・故障の状態(具体的に)
- ご住所 ・お名前 ・電話番号 ・ご訪問希望日

便利メモ お買い上げの際に記入されると便利です。

販売店名

電 話 () —

お買い上げ日 年 月 日

保証期間中

- 修理に際しましては保証書をご提示ください。保証書の規定にしたがって修理させていただきます。

保証期間が過ぎているときは

- 修理すれば使用できる場合には、ご希望により有料で修理させていただきます。

修理料金のしくみ

- 修理料金は技術料・部品代・出張料などで構成されています。

技術料	故障した製品を正常に修復するための料金です。
部品代	修理に使用した部品代金です。
出張料	製品のある場所へ技術者を派遣する場合の料金です。

修理を受けるときは

- 管理上、修理技術者がコインケースをはずして修理をすることはできません。
事前にコインケースをはずしてから修理技術者に修理をご依頼ください。

保証書(別添)

- 保証書は「お買い上げ日・販売店名」などの記入をお確かめのうえ、販売店から受け取ってください。保証書は、内容をよくお読みの後、大切に保存してください。
- 保証期間…お買い上げの日から6カ月です。保証期間中でも有料になることがありますので、保証書をよくお読みください。

補修用性能部品の保有期間

- 当社は靴用洗濯乾燥機の補修用性能部品を、製品の製造打切後、6年保有しています。
- 補修用性能部品とは、その製品の機能を維持するために必要な部品です。

廃棄するときは

製品を廃棄される時は専門の廃棄業者へご依頼ください。詳しくはお買い上げの販売店にご相談ください。

免責事項について

本製品の使用または使用不能から生じる付随的な障害(事業利益の中断による損失など)に関して、当社は一切の責任を負いません。

愛情点検



長期ご使用の場合は商品の点検を!

こんな症状はありませんか?

- 電源を入れても、動かないときがある。
- 洗濯・脱水槽が止まりにくい。
- 水漏れする。
(ホース・水槽・水栓つぎてなど)
- こげくさいにおいがする。
- 運転中に異常な音や振動がある。
- さわるとビリビリ電気を感じる。
- 電源コード、プラグが異常に熱い。
- その他の異常・故障がある。

事故防止のため、ご使用を中止してください。水栓を閉じ、電源プラグをコンセントから抜いて、必ず販売店に点検をご依頼ください。

- 上記症状がなくても、お買い上げ後5年程度たちましたら、安全のためや能力低下を防ぐため、点検をおすすめします。
- 点検・修理に要する費用は、販売店にご相談ください。

仕様

本機はヘルツ(Hz)フリーです。転居により電源周波数が変わっても、部品の取り換えや調整は不要です。

種類	靴用洗濯乾燥機	洗濯の方式	ブラシ洗浄式
電源	100V 50/60Hz共用	脱水の方式	遠心脱水式
標準洗濯・脱水・乾燥容量	スニーカー3足	乾燥方式	排気式
標準使用水量	52L	水道水圧	0.03~0.8Mpa
電動機定格消費電力	155W	外形寸法※	幅600×奥行650×高さ1200(mm)
電熱装置定格消費電力	950W	製品質量	約50kg

※幅には排水ホースを含む。